



2024

GENERAL CATALOGUE





NAKAYAMA[®]
PRO

**GARDEN MACHINES
ΜΗΧΑΝΗΜΑΤΑ ΚΗΠΟΥ
MACCHINE DA GIARDINO
ГРАДИНСКИ МАШИНИ**

4 IN ONE
FOUR CUT DECK
 With a cutting system including mulching, collection, standard side discharge and rear discharge functions.

NAKAYAMA PRO
 Means unsurpassed performance / Σημάνει αξεπέραστη απόδοση
 Significa prestazioni insuperabili / Означава ненадмината работа

Chainsaw chain 0.325"-1.5mm US Steel
 Αλυσίδα 0.325" - 1.5mm US Steel
 Catena per motosega 0.325"-1.5mm US Accia
 Верига 0,325" - 1,5 mm американска стомана

2-Stroke Professional Engine 54.cc
 Horsepower 3.5Hp
 Επαγγελματικός Δίκρονος Κινητήρας 54.5cc/1πνοι 3.5Hp
 Motore professionale a 2 tempi 54.cc
 Potenza 3.5Hp
 2-тактов професионален двигател 54.cc
 Конски сили 3.5Hp



Chain Bar 50cm with 4-fold rivet
 Λάμα 50cm με 4πλο πρίτσινι
 Barra a catena 50cm with rivetto a 4 pieghe
 Верижна шина 50cm с 4-кратен нит

EURO 5
 REDUCTION CONSUMPTION FUEL UP TO 40%
 ECO-FRIENDLY

Easy Start System
 Εύκολη εκκίνηση/ Easy Start
 Sistema di avviamento facile
 Система за лесно стартиране

Compact Steel Shaft 10mm with 11 Teeth
 Συμπαγής Ατσάλινος Άξονας 10mm με 11 Δόντια
 Albero compatto in acciaio 10mm con 11 denti
 Компактен стоманен вал 10 mm с 11 зъба

Angular Transmission PRO GEAR T
 Γωνιακή μετάδοση κίνησης PRO GEAR T
 Trasmissione angolare PRO GEAR T
 Ъглова трансмисия PRO GEAR T



Auto Head - TAP2 Automatic Supply one touch cutting line
 Κεφαλή Auto - TAP2 Αυτόματη Τροφοδοσία μεαινέζας με ένα άγγιγμα
 Testa automatica - TAP2 fornitura automatica linea di taglio (ONE TOUCH)
 Автоматична глава - TAP2 Автоматична линия за рязане с едно докосване

EURO 5
 REDUCTION CONSUMPTION FUEL UP TO 40%
 ECO-FRIENDLY

Ergonomic Non-Slip handle
 Αντιολισθητική επίστρωση λαβής
 Rivestimento manico antiscivolo
 Εργονομична неплъзгаща се дръжка

Professional Paper Air filter (Maximum Engine Protection)
 Επαγγελματικό Φίλτρο Αέρος Χάρτινο (Μέγιστη Προστασία Κινητήρα)
 Filtro dell'aria professionale in carta (massima protezione del motore)
 Професионален хартиен въздушен филтър (максимална защита на двигателя)

Weight 5.2kg
 Βάρος 5.2Kg
 Peso 5.2kg
 Тегло 5,2 кг

Gasoline Oil Plugs with key holder for easy use
 Τάπες Βενζίνης Λαδιού με υποδοχή κλειδιού για εύκολη χρήση
 Tappi per olio di benzina con portachiavi per un facile utilizzo
 Накрайници за бензин и масло с държач за ключове за лесна употреба

Balance XM System Machine Weight Adjustment Depending on Ground Slope
 Balance XM System Ρύθμιση Βάρους Μηχανήματος Ανάλογα με την Κλίση Εδάφους
 Regolazione del peso della macchina con il sistema balance XM in funzione della pendenza del terreno
 Регулиране на теглото на машината в зависимост от наклона на терена със системата Balance XM

Compact Steel Shaft 10mm with 11 Teeth
 Συμπαγής Ατσάλινος Άξονας 10mm με 11 Δόντια
 Albero compatto in acciaio 10mm con 11 denti
 Компактен стоманен вал 10 mm с 11 зъба

ANTI-VIB Tech3 Professional Anti-vibration System suitable for Long Use
 ANTI-VIB Tech3 Επαγγελματικό Σύστημα Αντιδόνησης κατάλληλο για Πολύωρη Χρήση
 ANTI-VIB Tech3 Sistema professionale antivibrazione adatto per un uso prolungato
 ANTI-VIB Tech3 Професионална антивибрационна система, подходяща за продължителна употреба

Self-propelled
 Αυτοκινούμενη
 Semovimente
 Самоходни

Ergonomic Handle / Εργονομική Λαβή
 Impugnatura ergonomica
 Εργονομична дръжка

Bucket fullness indicator
 Ένδειξη πληρότητας κάδου
 Indicatore di pienezza del secchio
 Индикатор за пълнота на кофата

Easy start from the operating position
 Εύκολη εκκίνηση από την θέση χειρισμού
 Facile avvio dalla posizione di lavoro
 Лесно стартиране от работна позиция

EURO 5
 REDUCTION CONSUMPTION FUEL UP TO 40%
 ECO-FRIENDLY

Central Cutting Adjustment 6 Positions Cutting height 25-75mm
 Ρύθμιση Κοπής Κεντρική 6 Θέσεων
 Ύψος Κοπής 25-75mm
 Regolazione centrale del taglio
 6 posizioni altezza di taglio 25-75mm
 Централно регулиране на рязането
 6 позиции Височина на рязане 25-75 mm

Cutting diameter 53cm with mulching knife and 4 modes of operation
 Διάμετρος κοπής 53cm με μαχαίρι mulching και 4 τρόπους λειτουργίας
 Diametro di taglio 53cm con coltello per pacciamatura e 4 modalita di funzionamento
 Диаметър на рязане 53 cm с нож за мулчиране и 4 режими на работа

Large Wheels Front & Rear 200 / 280mm for easy movement even on uneven ground
 Μεγάλοι Τροχοί Εμπρός & Πίσω 200/280mm για εύκολη κίνηση ακόμα και σε ανώμαλο έδαφος
 Grande ruote anteriori e posteriori da 200/280 mm per un facile spostamento su terreni piani o irregolari.
 Големи предни и задни колела 200/280 мм за лесно придвижване дори по неравен терен.

Ergonomic Steering Wheel with Pro-Grip2 Handle Adjustable Handles for Optimal Working Position
 Εργονομικό Τιμόνι με Λαβή Pro-Grip2 Ρυθμιζόμενες Λαβές για Βέλτιστη Θέση Εργασίας
 Volante ergonomico con impugnatura Pro-Grip 3 Maniglie regolabili per una posizione di lavoro ottimale
 Εργονομичен волан с дръжка Pro-Grip2 Регулируеми дръжки за оптимална работна позиция

Carburettor with Fuel Pump for Easy Start
 Καρμπурατέρ με Αντλία Καυσίμου για Εύκολη Εκκίνηση
 Carburatore con pompa del carburante per un facile avvio
 Карбуратор с горивна помпа за лесно стартиране



Plastic Tank / Fabric 65lt
 Κάδος πλαστικός/Υφασμα 65Lt
 Serbatoio in plastica / tessuto 65lt
 Пластмасов резервоар / тъкан 65lt

Throttle control panel with 2 cup holders
 Πίνακας ελέγχου γκαζιού με 2 ποτηροθήκες
 Pannello di controllo dell' acceleratore con 2 portabicchieri
 Панел за управление на дросела с 2 поставки за чаши





- Automatic lubrication
- Includes plastic case, battery and charger

- Αυτόματη λίπανση
- Συμπεριλαμβάνει βαλίτσα μεταφοράς, μπαταρία και φορτιστή

- Lubrificazione automatica
- Include custodia per il trasporto, batteria e caricabatterie

- Автоматично смазване
- Включва чанта за носене, батерия и зарядно устройство



**CORDLESS MINI CHAINSAW
ΚΛΑΔΕΥΤΙΚΟ ΑΛΥΣΟΠΡΙΟΝΟ ΜΠΑΤΑΡΙΑΣ
MINI MOTOSEGA A BATTERIA
ΑΚΥΜΑΛΑΤΟΡΗ ΡΕΖΑΧΚΑ**

MODEL	ΜΟΝΤΕΛΟ	MODELLO	ΜΟΔΕΛ	EC1600
Code	Κωδικός	Codice	Κод	061694
Rated Power	Ισχύς	Potenza nominale	Захранване	800W
Battery Type/ Charger	Μπαταρία λιθίου	Tipo di batteria/ caricabatterie	Литиева батерия	21V/4Ah
Blade	Λάμα	Lama	Шина	20cm
Chain	Αλυσίδα	Catena	Верига	1/4"x1,1mm 47
Charging Time	Χρόνος φόρτισης	Tempo di ricarica	Време за зарядване	4-5 h
Weight	Βάρος	Peso	Тегло	1,5Kg
Packing	Συσκευασία	Imballaggio	Опаковане	5

- Suitable for EC1600
- Κατάλληλη για EC1600
- Adatto per EC1600
- Подходящ за EC1600



**BATTERY 21V LI-ION
ΜΠΑΤΑΡΙΑ 21V LI-ION
BATTERIA 21V LI-ION
21V ЛИТИЕВО-ЙОННИ БАΤΕΡΙИ**

MODEL	ΜΟΝΤΕΛΟ	MODELLO	ΜΟΔΕΛ	EC1602
Code	Κωδικός	Codice	Κод	061700
Capacity	Χωρητικότητα	Tipo di batteria/ caricabatterie	Καпацитет	21V/4Ah
Packing	Συσκευασία	Imballaggio	Опаковане	30



**EXTENSION
ΠΡΟΕΚΤΑΣΗ
ESTENSIONE
РАЗШИРЕНИЕ
EC1603**



**BATTERY 10Ah
ΜΠΑΤΑΡΙΑ 10Ah
BATTERIA 10Ah
БАΤΕΡΙЯ 10Ah
EC1601**

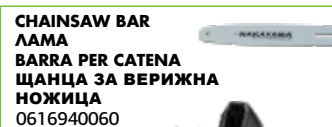

**CHAINSAW BAR
ΛΑΜΑ
BARRA PER CATENA
ЩΑΝЦА ЗА ВЕРИЖНА
НОЖИЦА
0616940060**



**CABLE-ADAPTER
ΚΑΛΩΔΙΟ - ΑΝΤΑΠΟΡΑΣ
ADATTATORE PER CAVI
ΚΑΒΕΛΕΝ ΑΔΑΠΤΕΡ
EC1605**



**BATTERY BELT
ΖΩΝΗ ΜΠΑΤΑΡΙΩΝ
CINGHIA DELLA BATTERIA
БАΤΕРИЕН ΡΕΜЪК
EC1604**

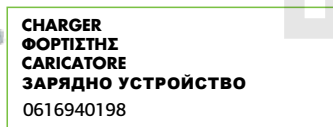

**CHARGER
ΦΟΡΤΙΣΤΗΣ
CARICATORE
ΖΑΡΥΔНО УСТРОЙСТВО
0616940198**

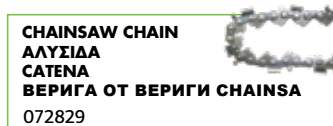

**CHAINSAW CHAIN
ΑΛΥΣΙΔΑ
CATENA
ВЕРИГА ОТ ВЕРИГИ CHAINSA
072829**



**CHAINSAW BAR
ΛΑΜΑ
BARRA PER CATENA
ЩΑΝЦА ЗА ВЕРИЖНА
НОЖИЦА
064725**



**CHAINSAW CHAIN
ΑΛΥΣΙΔΑ
CATENA
ВЕРИГА ОТ ВЕРИГИ CHAINSA
064718**



**Δείτε το
VIDEO**



**BATTERY CHAINSAW
ΑΛΥΣΟΠΡΙΟΝΟ ΚΛΑΔΕΥΤΙΚΟ
MOTOSEGA DA ROTATURA A BATTERIA**

MODEL	ΜΟΝΤΕΛΟ	MODELLO	ΜΟΔΕΛ	EC3000
Code	Κωδικός	Codice	Κод	042099
Battery Type/ Charger	Μπαταρία λιθίου	Tipo di batteria/ caricabatterie	Литиева батерия	20V
Chainsaw Bar	Λάμα	Barra della Mo- tosega	Шина	20cm
Chain Pitch	Βήμα Αλυσίδας	Passo della Catena	Стъпка на веригата	1/4" 1,1mm 58
Chain Speed	Ταχύτητα Αλυσίδας	Velocità della Catena	Скорост на веригата	11m/s
Weight	Βάρος	Peso	Тегло	1,9Kg
Packing	Συσκευασία	Imballaggio	Опаковане	5

- Pro Body
- Battery & Charger are not included
- Σώμα Pro
- Δεν περιλαμβάνει Μπαταρία και Φορτιστή
- Corpo Pro
- Batteria e caricatore non sono inclusi
- Pro Body
- Не включва батерия и зарядно устройство

SOLO

- Battery level LED
- LED στάθμης μπαταρίας
- LED del livello della batteria
- Светодиод за нивото на батерията



**BATTERY 20V LI-ION
ΜΠΑΤΑΡΙΑ 20V LI-ION
BATTERIA 20V LI-ION
20V ЛИТИЕВО-ЙОННИ БАΤΕΡΙИ**

MODEL	ΜΟΝΤΕΛΟ	MODELLO	ΜΟΔΕΛ	EC3005
Code	Κωδικός	Codice	Κод	042105
Capacity	Χωρητικότητα	Capacità	Καпацитет	4.0Ah
Packing	Συσκευασία	Imballaggio	Опаковане	24

- Full charge LED indicator
- Ένδειξη LED πλήρους φόρτισης
- Indicatore LED di piena carica
- LED индикатор за пълно зареждане



**CHARGER 20V LI-ION
ΦΟΡΤΙΣΤΗΣ 20V LI-ION
CARICATORE 20V LI-ION
20V ЛИТИЕВО-ЙОННО
ΖΑΡΥΔНО УСТРОЙСТВО**

MODEL	ΜΟΝΤΕΛΟ	MODELLO	ΜΟΔΕΛ	EC3010
Code	Κωδικός	Codice	Κод	042112
Charging Current	Ρεύμα Εξόδου	Corrente di Carica	Изходен ток	4.0A
Packing	Συσκευασία	Imballaggio	Опаковане	24

BRUSHLESS

- Chain lubrication
- Includes plastic case, battery and charger

- Λίπανση αλυσίδας
- Συμπεριλαμβάνει βαλίτσα μεταφοράς, μπαταρία και φορτιστή

- Lubrificazione della catena
- Include custodia per il trasporto, batteria e caricabatterie

- Смазване на веригата
- Включва чанта за носене, батерия и зарядно устройство



Δείτε το VIDEO



**CORDLESS MINI CHAINSAW
ΚΛΑΔΕΥΤΙΚΟ ΑΛΥΣΟΠΡΙΟΝΟ ΜΠΑΤΑΡΙΑΣ
MINI MOTOSEGA A BATTERIA**

MODEL	ΜΟΝΤΕΛΟ	MODELLO	ΜΟΔΕΛ	EC1500
Code	Κωδικός	Codice	Κод	053101
Chain Bar	Λάμα	Catena Bar	Шина	13cm
Battery Type/ Charger	Μπαταρία λιθίου	Tipo di batteria/ caricabatterie	Литиева батерия	16.8V / 2Ah
Chain Speed	Ταχύτητα αλυσ.	Velocità della catena	Скорост на веригата	11m/sec
Chain Size	Αλυσίδα	Dimensione della catena	Верига	1/4" 1,1mm 32
Weight	Βάρος	Peso	Тегло	880gr
Packing	Συσκευασία	Imballaggio	Опаковане	6

**CHAINSAW BAR
ΛΑΜΑ
BARRA PER CATENA
ЩАНЦА ЗА ВЕРИЖНА
НОЖИЦА**
0531010037

**CHAINSAW CHAIN
ΑΛΥΣΙΔΑ
CATENA
ΒΕΡΙΓΑ ΟΤ ΒΕΡΙΓΙ CHAINSA**
072812

**CHARGER
ΦΟΡΤΙΣΤΗΣ
CARICATORE
ЗАРЯДНО УСТРОЙСТВО**
0531010042

- Suitable for EC1500
- Κατάλληλη για EC1500
- Adatto per EC1500
- Подходящ за EC1500



- Suitable for EC1500
- Κατάλληλη για EC1500
- Adatto per EC1500
- Подходящ за EC1500

**TELESCOPIC EXTENSION BAR
ΠΡΟΕΚΤΑΣΗ ΤΗΛΕΣΚΟΠΙΚΗ
BARRA DI PROLUNGA TELESCOPICA
ТЕЛЕСКОΠΙЧЕН УДЪЛЖИТЕЛ**

MODEL	ΜΟΝΤΕΛΟ	MODELLO	ΜΟΔΕΛ	EC1500EXT
Code	Κωδικός	Codice	Κод	065227
Telescopic range	Τηλεσκοπικό εύρος	Portata telescopica	Телескопичен обхват	1,5-2,1m
Packing	Συσκευασία	Imballaggio	Опаковане	1

**BATTERY / ΜΠΑΤΑΡΙΑ
BATTERIA / БАТЕРИЯ**

MODEL	ΜΟΝΤΕΛΟ	MODELLO	ΜΟΔΕΛ	EC1501
Code	Κωδικός	Codice	Κод	053118
Capacity	Χωρητικότητα	Tipo di batteria/ caricabatterie	Капацитет	16.8V / 2Ah
Packing	Συσκευασία	Imballaggio	Опаковане	8

BRUSHLESS

- Chain lubrication
- Includes plastic case, battery and charger

- Λίπανση αλυσίδας
- Συμπεριλαμβάνει βαλίτσα μεταφοράς, μπαταρία και φορτιστή

- Lubrificazione della catena
- Include custodia per il trasporto, batteria e caricabatterie

- Смазване на веригата
- Включва чанта за носене, батерия и зарядно устройство



**CHAINSAW BAR
ΛΑΜΑ
BARRA PER CATENA
ЩАНЦА ЗА ВЕРИЖНА
НОЖИЦА**
0556550047

**CHARGER
ΦΟΡΤΙΣΤΗΣ
CARICATORE
ЗАРЯДНО УСТРОЙСТВО**
0556550050

**CHAINSAW CHAIN
ΑΛΥΣΙΔΑ
CATENA
ΒΕΡΙΓΑ ΟΤ ΒΕΡΙΓΙ CHAINSA**
072836

**CORDLESS MINI CHAINSAW
ΚΛΑΔΕΥΤΙΚΟ ΑΛΥΣΟΠΡΙΟΝΟ ΜΠΑΤΑΡΙΑΣ
MINI MOTOSEGA A BATTERIA**

MODEL	ΜΟΝΤΕΛΟ	MODELLO	ΜΟΔΕΛ	EC1550
Code	Κωδικός	Codice	Κод	055655
Battery Type/ Charger	Μπαταρία λιθίου	Tipo di batteria/ caricabatterie	Литиева батерия	21V/4Ah
Blade	Λάμα	Lama	Шина	20cm
Chain	Αλυσίδα	Catena	Верига	1/4"x1,1mm, 48T
Charging Time	Χρόνος φόρτισης	Tempo di ricarica	Време за зареждане	2 h
Weight	Βάρος	Peso	Тегло	1,5Kg
Packing	Συσκευασία	Imballaggio	Опаковане	4

- Suitable for EC1550
- Κατάλληλη για EC1550
- Adatto per EC1550
- Подходящ за EC1550



**BATTERY / ΜΠΑΤΑΡΙΑ
BATTERIA / БАТЕРИЯ**

MODEL	ΜΟΝΤΕΛΟ	MODELLO	ΜΟΔΕΛ	EC1402	EC1401
Code	Κωδικός	Codice	Κод	055662	053095
Battery Type/ Charger	Μπαταρία λιθίου	Tipo di batteria/ caricabatterie	Литиева батерия	21V/4Ah	21V/2Ah
Packing	Συσκευασία	Imballaggio	Опаковане	20	20



BRUSHLESS

- Includes plastic case, battery and charger
- Συμπεριλαμβάνει βαλίτσα μεταφοράς, μπαταρία και φορτιστή
- Include custodia per il trasporto, batteria e caricabatterie
- Включва чанта за носене, батерия и зарядно устройство

Δείτε το VIDEO



**BATTERY PRUNING SHEARS
ΨΑΛΙΔΙ ΚΛΑΔΟΥ ΜΠΑΤΑΡΙΑΣ
FORBICE DA POTATURA A BATTERIA
ΑΚΥΜΥΛΑΤΟΡΝΑ ΛΟΖΑΡΣΚΑ
НОЖИЦА ЛΟΖΑΡΣΚΑ**

MODEL	ΜΟΝΤΕΛΟ	MODELLO	ΜΟΔΕΛ	EC1300
Code	Κωδικός	Codice	Κод	053064
Battery Type/ Charger	Μπαταρία λιθίου	Tipo di batteria/cari- cabatterie	Литиева батерия	16.8V / 2Ah
Cutting Diameter	Διάμετρος κοπής	Diametro di taglio	Диаметър на рязане	0-22/0- 28mm
Working time	Χρόνος λειτουργίας	Tempo di lavoro	Време за работа	2-3h
Weight	Βάρος	Peso	Тегло	690g
Packing	Συσκευασία	Imballaggio	Οпаковане	10



- Suitable for EC1300
- Κατάλληλη για EC1300
- Adatto per EC1300
- Подходящ за EC1300

**BATTERY / ΜΠΑΤΑΡΙΑ
BATTERIA / БАΤΕΡΙΑ**

MODEL	ΜΟΝΤΕΛΟ	MODELLO	ΜΟΔΕΛ	EC1301
Code	Κωδικός	Codice	Κод	053071
Packing	Συσκευασία	Imballaggio	Οпаковане	20

**CHARGER
ΦΟΡΤΙΣΤΗΣ
CARICATORE
ЗАРЯДНО УСТРОЙСТВО**
0556480035



BRUSHLESS

- Includes plastic case, battery and charger
- Συμπεριλαμβάνει βαλίτσα μεταφοράς, μπαταρία και φορτιστή
- Include custodia per il trasporto, batteria e caricabatterie
- Включва чанта за носене, батерия и зарядно устройство

**PROGRESSIVE CUT
ΠΡΟΟΔΕΥΤΙΚΗ ΚΟΠΗ
TAGLIO PROGRESSIVO
ΠΡΟΓΡΕΣΙΒНО РЯЗАНЕ**

**BATTERY PRUNING SHEARS
ΨΑΛΙΔΙ ΚΛΑΔΟΥ ΜΠΑΤΑΡΙΑΣ
FORBICE DA POTATURA A BATTERIA
ΑΚΥΜΥΛΑΤΟΡΝΑ ΛΟΖΑΡΣΚΑ
НОЖИЦА ЛΟΖΑΡΣΚΑ**

MODEL	ΜΟΝΤΕΛΟ	MODELLO	ΜΟΔΕΛ	EC1350
Code	Κωδικός	Codice	Κод	055648
Battery Type/ Charger	Μπαταρία λιθίου	Tipo di batteria/cari- cabatterie	Литиева батерия	16.8V/2Ah
Cutting Diameter	Διάμετρος κοπής	Diametro di taglio	Диаметър на рязане	0-25/0-32mm
Charging Time	Χρόνος φόρτισης	Tempo di ricarica	Време за зареждане	2-2,5 h
Working Time	Χρόνος λειτουργίας	Orario di lavoro	Време за работа	2-3 h
Weight	Βάρος	Peso	Тегло	740g
Packing	Συσκευασία	Imballaggio	Οпаковане	6

- Suitable for EC1350
- Κατάλληλη για EC1350
- Adatto per EC1350
- Подходящ за EC1350



**BATTERY / ΜΠΑΤΑΡΙΑ
BATTERIA / БАΤΕΡΙΑ**

MODEL	ΜΟΝΤΕΛΟ	MODELLO	ΜΟΔΕΛ	EC1501
Code	Κωδικός	Codice	Κод	053118
Packing	Συσκευασία	Imballaggio	Οпаковане	8

**CHARGER
ΦΟΡΤΙΣΤΗΣ
CARICATORE
ЗАРЯДНО УСТРОЙСТВО**
0556480035



- Suitable for EC1350
- Κατάλληλη για EC1350
- Adatto per EC1350
- Подходящ за EC1350

**TELESCOPIC EXTENSION BAR
ΠΡΟΕΚΤΑΣΗ ΤΗΛΕΣΚΟΠΙΚΗ
BARRA DI PROLUNGA TELESCOPICA
ТЕΛΕΣΚΟΠΙЧЕН УДЪЛЖИТЕЛ**

MODEL	ΜΟΝΤΕΛΟ	MODELLO	ΜΟΔΕΛ	EC1500EXT
Code	Κωδικός	Codice	Κод	065227
Telescopic range	Τηλεσκοπικό εύρος	Portata tele- scopica	Τηλεσκοπичен обхват	1,5-2,1m
Packing	Συσκευασία	Imballaggio	Οпаковане	1



- Suitable for EC1350
- Κατάλληλη για EC1350
- Adatto per EC1350
- Подходящ за EC1350

BRUSHLESS

- Includes plastic case, battery and charger
- Συμπεριλαμβάνει βαλίτσα μεταφοράς, μπαταρία και φορτιστή
- Include custodia per il trasporto, batteria e caricabatterie
- Включва чанта за носене, батерия и зарядно устройство

PROGRESSIVE CUT
ΠΡΟΟΔΕΥΤΙΚΗ ΚΟΠΗ
TAGLIO PROGRESSIVO
ΠΡΟΓΡΕΣΙΒΟ ΡΥΖΑΝΕ

BATTERY PRUNING SHEARS
ΨΑΛΙΔΙ ΚΛΑΔΟΥ ΜΠΑΤΑΡΙΑΣ
FORBICE DA ROTATURA A BATTERIA
ΑΚΥΜΥΛΑΤΟΡΝΑ ΛΟΖΑΡΣΚΑ
НОЖИЦА ЛΟΖΑΡΣΚΑ

MODEL	ΜΟΝΤΕΛΟ	MODELLO	ΜΟΔΕΛ	EC1400
Code	Κωδικός	Codice	Κод	053088
Battery Type/Charger	Μπαταρία λιθίου	Tipo di batteria/caricabatterie	Литиева батерия	21V / 2Ah
Cutting Diameter	Διάμετρος κοπής	Diametro di taglio	Диаметър на рязане	00-30/0-40mm
Working time	Χρόνος λειτουργίας	Tempo di lavoro	Време за работа	2-3h
Weight	Βάρος	Peso	Τεγλο	970g
Packing	Συσκευασία	Imballaggio	Οпаковане	6

- Suitable for EC1400
- Κατάλληλη για EC1400
- Adatto per EC1400
- Подходящ за EC1400



BATTERY / ΜΠΑΤΑΡΙΑ
BATTERIA / БАΤΕΡΙΑ

MODEL	ΜΟΝΤΕΛΟ	MODELLO	ΜΟΔΕΛ	EC1402	EC1401
Code	Κωδικός	Codice	Κод	055662	053095
Battery Type/Charger	Μπαταρία λιθίου	Tipo di batteria/caricabatterie	Литиева батерия	21V/4Ah	21V/2Ah
Packing	Συσκευασία	Imballaggio	Οпаковане	20	20



MOVING BLADE
ΛΕΠΙΔΑ
ЛАМА МОБИЛЕ
ПРЕΜΕΣΤΒΑΝΕ НА
ОСТРИЕТО
BVC1001

CHARGER
ΦΟΡΤΙΣΤΗΣ
CARICATORE
ЗАΡЯДНО УСТРОЙСТВО
055650050

TELESCOPIC EXTENSION BAR
ΠΡΟΕΚΤΑΣΗ ΤΗΛΕΣΚΟΠΙΚΗ
BARRA DI PROLUNGA TELESCOPICA
ТЕЛЕСКОПИЧЕН УДЪЛЖИТЕЛ

MODEL	ΜΟΝΤΕΛΟ	MODELLO	ΜΟΔΕΛ	EC1400EXT
Code	Κωδικός	Codice	Κод	053125
Telescopic range	Τηλεσκοπικό εύρος	Portata telescopica	Τηλεσκοπичен обхват	1,5-2,1m
Packing	Συσκευασία	Imballaggio	Οпаковане	1



- Suitable for EC1400
- Κατάλληλη για EC1400
- Adatto per EC1400
- Подходящ за EC1400

NZ1100 - Olive harvesting machine designed to be used with wheeled generator NZ1000 or with generator GB1310. Lightweight, weighing 2.8 kg, 2.3m high, aluminum pipe, urchin-type head, powerful italian motor Magneti Marelli, long 14.5m cable and multiplying gears made of high strength steel, resulting in high performance (from 200kg/h) with low average consumption (10A).
NZ1200 - Intended for use with battery only.

NZ1100

"Ακινός" - Δυναμό μπαταρίας σχεδιασμένο για χρήση με τροχήλατο δυναμό NZ1000 ή γεννήτρια GB1310. Το πιο ελαφρύ με βάρος 2.8kg, ύψος 2.3m, σωλήνα αλουμινίου, μπάλες ακινού, ισχυρό ιταλικό μοτέρ Magneti Marelli, μακρύ καλώδιο 14,5m και γρανάζια πολλαπλασιασμού ισχύος από ισχυρό χάλυβα με αποτέλεσμα μεγάλη απόδοση (από 200kg/h) με χαμηλή μέση κατανάλωση (10A)

NZ1200 - Αποκλειστικά για σύνδεση με μπαταρία.

NZ1100

Abbachiatore di olive progettata per essere utilizzata con la dinamo a carrello NZ1000 o il generatore GB1310. La più leggera con un peso di 2,8 kg, un'altezza di 2,3 m, un tubo in alluminio, sfere di ricci di mare, un potente motore italiano Magneti Marelli, un cavo lungo 14,5 m e robusti ingranaggi moltiplicatori di potenza in acciaio che garantiscono prestazioni elevate (a partire da 200 kg/h) con un consumo medio ridotto (10 A).

NZ1200 - Esclusivamente per il collegamento alla batteria.

NZ1100

Μαшина за събиране на маслини, проектирана да се използва с колесен генератор NZ1000 или генератор GB1310. Най-лекият с тегло 2,8 kg, височина 2,3 m, αλουμινиева тръβα, топчета от морски таралеж, мощен италиανски двигател Magneti Marelli, кабел с дължина 14,5 m и зъбни колела за умножаване на мощността, изработени от здрава стомана, което води до висока производителност (от 200 kg/h) при ниска средна консумация (10 A)

NZ1200 - Ексклузивно за свързване към батерия

OLIVE HARVESTING MACHINE "STAR" TYPE "T" 12V
ΕΛΑΙΟΡΑΒΔΙΣΤΙΚΟ ΔΥΝΑΜΟ/ΜΠΑΤΑΡΙΑΣ 12V
"STAR" ΤΥΠΟΥ "T" ΠΑΛΜΙΚΟ ΑΧΙΝΟΣ
ΑΒΒΑΣΧΙΑΤΟΡΕ ΔΙ ΟΛΙΒΕ "STAR" ΤΙΡΟ "T" 12V
ΑΚΥΜΥΛΑΤΟΡ/ΖΑΧΡΑΝΒΑΨ ΠΑΚΕΤ
ΠΥΛΣΙΡΑΨ ΜΟΡΣΚΙ ΤΑΡΑΛΕΖ

MODEL	ΜΟΝΤΕΛΟ	MODELLO	ΜΟΔΕΛ	NZ1100	NZ1200
Code	Κωδικός	Codice	Κод	051367	051374
Height	Ύψος	Altezza	Височина	2.3m	2.3m
Weight	Βάρος	Peso	Τεγλο	2.8Kg	2.8Kg
Cable Length	Μήκος Καλωδίου	Lunghezza del cavo	Дължина на кабела	14.5m	14.5m
Packing	Συσκευασία	Imballaggio	Οпаковане	1	1

- Suitable for NZ1100
- Κατάλληλη για NZ1100
- Adatto per NZ1100
- Подходящ за NZ1100

- Anti-vibration wheeled base
- Τροχήλατη αντιδονητική βάση
- Base antivibrazione con ruote
- Подвижна антивибрационна основа

OLIVE HARVESTER GENERATOR 12V/70A
ΤΡΟΧΗΛΑΤΗ ΓΕΝΝΗΤΡΙΑ
ΕΛΑΙΟΡΑΒΔΙΣΤΙΚΩΝ 12V/70A
GENERATORE PER ΑΒΒΑΣΧΙΑΤΟΡΕ ΔΙ ΟΛΙΒΕ 12V/70A
12V/70A ΠΟΔΒΙΓΕΝ ΓΕΝΕΡΑΤΟΡ

MODEL	ΜΟΝΤΕΛΟ	MODELLO	ΜΟΔΕΛ	NZ1000
Code	Κωδικός	Codice	Κод	051350
Displacement	Κυβισμός	Esposizione	Работен обем	196cc
Power	Ισχύς	Potenza	Захранване	6.5Hp
Packing	Συσκευασία	Imballaggio	Οпаковане	1



MAGNETI MARELLI

Δείτε το VIDEO



ΕΛΛΗΝΙΚΗΣ ΚΑΤΑΣΚΕΥΗΣ

- Ability to use 4 harvesting machines simultaneously
- LED voltmeter display

- Δυνατότητα Ταυτόχρονης Χρήσης 4 Ραβδιστικών
- Οθόνη βολτόμετρου LED

- Possibilità di utilizzare 4 rabinieri contemporaneamente
- Display voltmetro a LED

- Възможност за използване на 4 равнина едновременно
- LED дисплей на волтметъра



POWER GENERATOR
ΓΕΝΗΤΡΙΑ ΒΕΝΖΙΝΗΣ
GENERATORE DI ENERGIA
ΒΕΝΖΙΝΟΒ ΓΕΝΕΡΑΤΟΡ

MODEL	ΜΟΝΤΕΛΟ	MODELLO	ΜΟΔΕΛ	GB1330
Code	Κωδικός	Codice	Κод	064039
Motor	Κινητήρας	Motore	Двигател	4stroke
Displacement	Κυβισμός	Esposizione	Работен обем	196cc
Output Power	Ισχύς Εξόδου	Potenza nominale	Исходна мощност	DC 3x12V
Max outpout	Τάση	Uscita massima	Напряжение	100A
Wheels	Στροφές	Ruote	Обороти на празен ход	4"
Weight	Βάρος	Peso	Тегло	28Kg
Packing	Συσκευασία	Imballaggio	Опаковане	1

UNIQUE PRODUCT
ΜΟΝΑΔΙΚΟ ΠΡΟΪΟΝ
PRODOTTO UNICO
УНИКАЛЕН ПРОДУКТ

- Suitable for All Harvesting Machines • Ability to Use 2 Harvesting Machines Simultaneously • LED Voltmeter

- Κατάλληλη για Όλα τα Ραβδιστικά της Αγοράς • Δυνατότητα Ταυτόχρονης Χρήσης 2 Ραβδιστικών • Βολτόμετρο Οθόνη LED

- Adatto a tutte le macchine da raccolta • Possibilità di utilizzare 2 macchine per la raccolta simultaneamente • Voltmetro a LED

- Подходящ за всички рабини на пазара • Възможност за използване на 2 рабини едновременно • LED дисплей с волтметър



POWER GENERATOR
ΓΕΝΗΤΡΙΑ ΒΕΝΖΙΝΗΣ
GENERATORE DI ENERGIA
ΒΕΝΖΙΝΟΒ ΓΕΝΕΡΑΤΟΡ

MODEL	ΜΟΝΤΕΛΟ	MODELLO	ΜΟΔΕΛ	GB1310
Code	Κωδικός	Codice	Κод	036197
Motor	Κινητήρας	Motore	Мотор	2stroke
Displacement	Κυβισμός	Esposizione	Работен обем	69cc
Output Power	Ισχύς Εξόδου	Potenza nominale	Исходна мощност	50A DC
Voltage	Τάση	Tensione	Напряжение	12V
Fuel Tank	Δοχείο Καυσίμου	Serbatoio di carburante	Резервоар за гориво	2.2Lt
No-load Speed	Στροφές	Numero di giri a vuoto	Обороти на празен ход	3000-3600rpm
Weight	Βάρος	Peso	Тегло	12kg
Packing	Συσκευασία	Imballaggio	Опаковане	1

UNIQUE PRODUCT
ΜΟΝΑΔΙΚΟ ΠΡΟΪΟΝ
PRODOTTO UNICO
УНИКАЛЕН ПРОДУКТ

DUST BAG (WITHOUT CONNECTOR)
ΣΑΚΟΣ (ΣΚΕΤΟ ΥΦΑΣΜΑ)
SACCHETTO PER LA POLVERE (SENZA CONNETTORE)
ΤΟΡΒΙΧΚΑ ЗА ПΡΑΧ (ΒΕЗ СЪΕДИНИΤΕЛ)
EB3601



ELECTRIC BLOWER
ΦΥΣΗΤΗΡΑΣ ΑΠΟΡΡΟΦΗΤΗΡΑΣ ΦΥΛΛΩΝ
SOFFIATORE ELETTRICO
СМУКАЧ ЗА ПОЧИСТВАНЕ НА ЛИСТАΕΛΕΤΤΡΙСО

MODEL	ΜΟΝΤΕΛΟ	MODELLO	ΜΟΔΕΛ	EB3600
Code	Κωδικός	Codice	Κод	034285
Power	Ισχύς	Potenza	Захранване	2600W
Air Speed	Ταχύτητα Αέρα	Flusso d'aria	Скорост на въздуха	80m / s
Capacity	Χωρητικότητα Σάκου	Capacità	Καпацитет на торбата	45lt
Weight	Βάρος	Peso	Тегло	4.1kg
Packing	Συσκευασία	Imballaggio	Опаковане	1



GASOLINE BLOWER
ΦΥΣΗΤΗΡΑΣ ΒΕΝΖΙΝΗΣ ΕΠΙΝΩΤΙΟΣ
SOFFIATORE A BENZINA
ΒΕΝΖΙΝΟΒ ΒΕΝΤΙΛΑΤΟΡ

MODEL	ΜΟΝΤΕΛΟ	MODELLO	ΜΟΔΕΛ	BL6000
Code	Κωδικός	Codice	Κод	030256
Horsepower	Ισχύς	Potenza	Μощност	2.8Hp
Displacement	Κυβικά	Cilindrata	Работен обем	63.3cc
Air Flow	Όγκος Αέρα	Flusso d'aria	Обем на въздуха	0.3m³ / s
Fuel Tank	Δοχείου Καυσίμου	Serbatoio del carburante	Резервоар за гориво	1.8lt
Weight	Βάρος	Peso	Тегло	10.8kg
Packing	Συσκευασία	Imballaggio	Опаковане	1

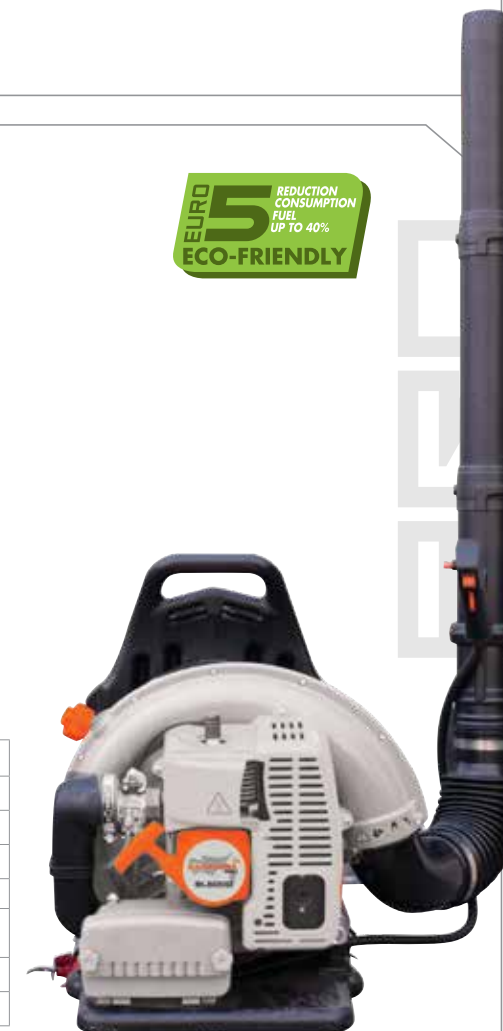

- Euro 5
- Fuel Tank 230ml
- Chain Oil Container 160ml
- Retention Zone included

- Euro 5
- Δοχείο Καυσίμου 230ml
- Δοχείο Λαδιού Αλυσίδας 160ml
- Περιλαμβάνεται Ζώνη Συγκράτησης

- Euro 5
- Serbatoio del carburante 230ml
- Contenitore olio catena 160ml
- Zona di ritenzione inclusa

- Евро 5
- Резервоар за гориво 230 мл
- Резервоар за масло за веригата 160ml
- Включен задърнащ колан

Δείτε το VIDEO



EASY START



**GASOLINE CHAINSAW
ΑΛΥΣΟΠΡΙΟΝΟ ΚΛΑΔΕΥΤΙΚΟ
BENZINHS
MOTOSEGA A BENZINA
БЕНЗИНОВА РЕЗАЧКА ТРИОН**

MODEL	ΜΟΝΤΕΛΟ	MODELLO	ΜΟΔΕΛ	PC3530
Code	Κωδικός	Codice	Κод	030652
Motor	Κινητήρας	Motore	Двигател	25.4cc 2stroke
Horsepower	Ίπποι	Potenza	Μощност	1.35hp
Bar	Λάμα	Barra	Шина	25cm Carving
Chain	Αλυσίδα	Catena	Верига	1/4" - 1.3mm - 60T
Weight	Βάρος	Peso	Тегло	3kg
Packing	Συσκευασία	Imballaggio	Опаковане	1

**CHAINSAW BAR
ΛΑΜΑ
BARRA PER CATENA
ЩΑΝЦΑ ЗА ВЕРИЖНА
НОЖИЦА**
0306520151

**CHAINSAW CHAIN
ΑΛΥΣΙΔΑ
CATENA
ВЕРИΓΑ ΟΤ ВЕРИΓΙ CHAINSA**
038214

- Easy Start
- Professional air filter

- Εύκολη εκκίνηση
- Επαγγελματικό χάρτινο φίλτρο αέρος

- Avvio facile
- Filtro d'aria professionale

- Лесно стартиране
- Професионален хартиен въздушен филтър



EASY START



**GASOLINE CHAINSAW
ΑΛΥΣΟΠΡΙΟΝΟ ΒΕΝΖΙΝΗΣ
MOTOSEGA A BENZINA
БЕНЗИНОВА РЕЗАЧКА ТРИОН**

MODEL	ΜΟΝΤΕΛΟ	MODELLO	ΜΟΔΕΛ	PC4100
Code	Κωδικός	Codice	Κод	036456
Motor	Κινητήρας	Motore	Двигател	39.6cc 2stroke
Horsepower	Ίπποι	Potenza	Μощност	2Hp
Blade	Λάμα	Lama	Шина	40cm
Chain	Αλυσίδα	Catena	Верига	3/8 LP - 1.3mm-56T
Weight	Βάρος	Peso	Тегло	4.3kg
Packing	Συσκευασία	Imballaggio	Опаковане	1

**CHAINSAW BAR
ΛΑΜΑ
BARRA PER CATENA
ЩΑΝЦΑ ЗА ВЕРИЖНА
НОЖИЦА**
0364560163

**CHAINSAW CHAIN
ΑΛΥΣΙΔΑ
CATENA
ВЕРИΓΑ ΟΤ ВЕРИΓΙ CHAINSA**
031598

- Euro 5
- Easy Start
- Professional Air Filter

- Euro 5
- Εύκολη εκκίνηση
- Επαγγελματικό χάρτινο φίλτρο αέρος

- Euro 5
- Avvio facile
- Filtro d'aria professionale

- Евро 5
- Лесно стартиране
- Професионален хартиен въздушен филтър

EASY START



Δείτε το VIDEO



**GASOLINE CHAINSAW
ΑΛΥΣΟΠΡΙΟΝΟ ΒΕΝΖΙΝΗΣ
MOTOSEGA A BENZINA
БЕНЗИНОВА РЕЗАЧКА ТРИОН**

MODEL	ΜΟΝΤΕΛΟ	MODELLO	ΜΟΔΕΛ	PC4610
Code	Κωδικός	Codice	Κод	036463
Motor	Κινητήρας	Motore	Двигател	45.6cc 2stroke
Horsepower	Ίπποι	Potenza	Μощност	2.4Hp
Bar	Λάμα	Barra	Шина	45cm
Chain	Αλυσίδα	Catena	Верига	0.325" - 1.3mm x- 72T
Weight	Βάρος	Peso	Тегло	4.3kg
Packing	Συσκευασία	Imballaggio	Опаковане	1

**CHAINSAW BAR
ΛΑΜΑ
BARRA PER CATENA
ЩΑΝЦΑ ЗА ВЕРИЖНА
НОЖИЦА**
0364630207

**CHAINSAW CHAIN
ΑΛΥΣΙΔΑ
CATENA
ВЕРИΓΑ ΟΤ ВЕРИΓΙ CHAINSA**
031635

- Euro 5
- Easy Start
- Professional Air Filter

- Euro 5
- Εύκολη εκκίνηση
- Επαγγελματικό χάρτινο φίλτρο αέρος

- Euro 5
- Avvio facile
- Filtro d'aria professionale

- Евро 5
- Лесно стартиране
- Професионален хартиен въздушен филтър

EASY START



Δείτε το VIDEO



**GASOLINE CHAINSAW
ΑΛΥΣΟΠΡΙΟΝΟ ΒΕΝΖΙΝΗΣ
MOTOSEGA A BENZINA
БЕНЗИНОВА РЕЗАЧКА ТРИОН**

MODEL	ΜΟΝΤΕΛΟ	MODELLO	ΜΟΔΕΛ	PC5610
Code	Κωδικός	Codice	Κод	036470
Motor	Κινητήρας	Motore	Двигател	54.5cc 2stroke
Horsepower	Ίπποι	Potenza	Μощност	3.5Hp
Bar	Λάμα	Barra	Шина	50cm
Chain	Αλυσίδα	Catena	Верига	0.325" - 1.5mm-78T
Weight	Βάρος	Peso	Тегло	5.2kg
Packing	Συσκευασία	Imballaggio	Опаковане	1

**CHAINSAW BAR
ΛΑΜΑ
BARRA PER CATENA
ЩΑΝЦΑ ЗА ВЕРИЖНА
НОЖИЦА**
0364700206

**CHAINSAW CHAIN
ΑΛΥΣΙΔΑ
CATENA
ВЕРИΓΑ ΟΤ ВЕРИΓΙ CHAINSA**
031666

- Side Chain Tensioner
- Automatic / adjustable oil pump
- Πλευρικός ρεγυλατόρος αλυσίδας
- Αντλία λαδιού αυτόματη / ρυθμιζόμενη
- Tendicatena laterale
- Pompa dell'olio automatica/regolabile
- Реостат за страничната верига
- Автоматична/регулируема маслена помпа

GASOLINE CHAINSAW
ΑΛΥΣΟΠΡΙΟΝΟ ΚΛΑΔΕΥΤΙΚΟ ΒΕΝΖΙΝΗΣ
MOTOSEGA A BENZINA
ΒΕΝΖΙΝΟΒΑ ΡΕΖΑЧКА ТРИΟΝ

MODEL	ΜΟΝΤΕΛΟ	MODELLO	ΜΟΔΕΛ	PC3100
Code	Κωδικός	Codice	Κод	029052
Motor	Κινητήρας	Motore	Двигател	25.4cc 2stroke
Horsepower	Ίπποι	Potenza effettiva	Мощност	1.3Hp
Bar	Λάμα	Barra	Шина	25cm Carving
Chain	Αλυσίδα	Catena	Верига	3/8" LP - 1.3mm - 40T
Weight	Βάρος	Peso	Тегло	3kg
Packing	Συσκευασία	Imballaggio	Опаковане	2



CHAINSAW BAR
ΛΑΜΑ
BARRA PER CATENA
ЩΑΝЦΑ ЗА ВЕРИЖНА
НОЖИЦА
PO10-50SR

CHAINSAW CHAIN
ΑΛΥΣΙΔΑ
CATENA
ΒΕΡΙΓΑ ΟΤ ΒΕΡΙΓΙ CHAINSA
013594

- Oil level indicator
- Side Chain Tensioner
- Automatic / adjustable oil pump
- Δείκτης στάθμης λαδιού
- Πλευρικός ρεγυλατόρος αλυσίδας
- Αντλία λαδιού αυτόματη / ρυθμιζόμενη
- Indicatore del livello dell'olio
- Tendicatena laterale
- Pompa dell'olio automatica/regolabile
- Индикатор за нивото на маслото
- Страничен регулатор на веригата
- Автоматична/регулируема маслена помпа

GASOLINE CHAINSAW
ΑΛΥΣΟΠΡΙΟΝΟ ΒΕΝΖΙΝΗΣ
MOTOSEGA A BENZINA
ΒΕΝΖΙΝΟΒΑ ΡΕΖΑЧКА ТРИΟΝ

MODEL	ΜΟΝΤΕΛΟ	MODELLO	ΜΟΔΕΛ	PC4600
Code	Κωδικός	Codice	Κод	029069
Motor	Κινητήρας	Motore	Двигател	45cc 2stroke
Horsepower	Ίπποι	Potenza effettiva	Мощност	2.45Hp
Bar	Λάμα	Barra	Шина	45cm
Chain	Αλυσίδα	Catena	Верига	0.325" - 1.3mm - 72T
Weight	Βάρος	Peso	Тегло	4.6kg
Packing	Συσκευασία	Imballaggio	Опаковане	2



CHAINSAW BAR
ΛΑΜΑ
BARRA PER CATENA
ЩΑΝЦΑ ЗА ВЕРИЖНА
НОЖИЦА
031697

CHAINSAW CHAIN
ΑΛΥΣΙΔΑ
CATENA
ΒΕΡΙΓΑ ΟΤ ΒΕΡΙΓΙ CHAINSA
031635

- Oil level indicator
- Side Chain Tensioner
- Automatic / adjustable oil pump
- Δείκτης στάθμης λαδιού
- Πλευρικός ρεγυλατόρος αλυσίδας
- Αντλία λαδιού αυτόματη / ρυθμιζόμενη
- Indicatore del livello dell'olio
- Tendicatena laterale
- Pompa dell'olio automatica/regolabile
- Индикатор за нивото на маслото
- Страничен регулатор на веригата
- Автоматична/регулируема маслена помпа

GASOLINE CHAINSAW
ΑΛΥΣΟΠΡΙΟΝΟ ΒΕΝΖΙΝΗΣ
MOTOSEGA A BENZINA
ΒΕΝΖΙΝΟΒΑ ΡΕΖΑЧКА ТРИΟΝ

MODEL	ΜΟΝΤΕΛΟ	MODELLO	ΜΟΔΕΛ	PC5600
Code	Κωδικός	Codice	Κод	029076
Motor	Κινητήρας	Motore	Двигател	50cc 2stroke
Horsepower	Ίπποι	Potenza effettiva	Мощност	2.6Hp
Bar	Λάμα	Barra	Шина	50cm
Chain	Αλυσίδα	Catena	Верига	0.325" - 1.5mm - 76T
Weight	Βάρος	Peso	Тегло	5kg
Packing	Συσκευασία	Imballaggio	Опаковане	2



CHAINSAW BAR
ΛΑΜΑ
BARRA PER CATENA
ЩΑΝЦΑ ЗА ВЕРИЖНА
НОЖИЦА
049586

CHAINSAW CHAIN
ΑΛΥΣΙΔΑ
CATENA
ΒΕΡΙΓΑ ΟΤ ΒΕΡΙΓΙ CHAINSA
073055



GASOLINE CHAINSAW
ΑΛΥΣΟΠΡΙΟΝΟ ΒΕΝΖΙΝΗΣ
MOTOSEGA A BENZINA
ΒΕΝΖΙΝΟΒΑ ΡΕΖΑЧКА ТРИΟΝ

MODEL	ΜΟΝΤΕΛΟ	MODELLO	ΜΟΔΕΛ	PC6700
Code	Κωδικός	Codice	Κод	029083
Motor	Κινητήρας	Motore	Двигател	56.3cc 2stroke
Horsepower	Ίπποι	Potenza	Мощност	3.8HP
Blade	Λάμα	Lama	Шина	55cm
Chain	Αλυσίδα	Catena	Верига	0.325" 1.5mm
Weight	Βάρος	Peso	Тегло	5Kg
Packing	Συσκευασία	Imballaggio	Опаковане	2



CHAINSAW BAR
ΛΑΜΑ
BARRA PER CATENA
ЩΑΝЦΑ ЗА ВЕРИЖНА
НОЖИЦА
0265601002

CHAINSAW CHAIN
ΑΛΥΣΙΔΑ
CATENA
ΒΕΡΙΓΑ ΟΤ ΒΕΡΙΓΙ CHAINSA
038443

- Metal handle support
- Μεταλλική στήριξη λαβής
- Supporto della maniglia in metallo
- Μεταλνα опора на дръжката

ELECTRIC CHAINSAW
ΑΛΥΣΟΠΡΙΟΝΟ ΗΛΕΚΤΡΙΚΟ
MOTOSEGA ELETTRICA
ΕΛΕΚΤΡΙЧЕСКИ ВЕРИЖЕН ТРИΟΝ

MODEL	ΜΟΝΤΕΛΟ	MODELLO	ΜΟΔΕΛ	EC2350
Code	Κωδικός	Codice	Κод	034322
Power	Ισχυς	Potenza	Захранване	2400W
Blade	Λάμα	Lama	Шина	45cm
No-load Speed	Στροφές	Numero di giri a vuoto	Обороти на празен ход	7600rpm
Chain	Αλυσίδα	Catena	Верига	3/8" LP - 1.3mm - 62T
Chain Speed	Ταχύτητα Αλυσίδας	Velocità della catena	Бърза верига	13.5m/s
Tank Capacity	Δοχείο Λαδιού	Capacità del serbatoio	Контейнер за масло	250ml
Weight	Βάρος	Peso	Тегло	4.4Kg
Packing	Συσκευασία	Imballaggio	Опаковане	2



CHAINSAW CHAIN
ΑΛΥΣΙΔΑ
CATENA
ΒΕΡΙΓΑ ΟΤ ΒΕΡΙΓΙ CHAINSA
073062

PUSH BOARD+GUIDE BAR 18" SET
ΛΑΜΑ 18" ΜΕ ΤΑΧΥΤΕΝΩΤΗΡΑ
SET TAVOLA DI SPINTA+BARRA DI GUIDA 18"
КОМПЛЕКТ ДЪСКА ЗА БУΤΑΝΕ+ΒΟДАЧ 18"
EC2351

- Oil level indicator
- Side Chain Tensioner
- Automatic / adjustable oil pump
- Δείκτης στάθμης λαδιού
- Πλευρικός ρεγυλατόρος αλυσίδας
- Αντλία λαδιού αυτόματη / ρυθμιζόμενη
- Indicatore del livello dell'olio
- Tendicatena laterale
- Pompa dell'olio automatica/regolabile
- Индикатор за нивото на маслото
- Страничен регулатор на веригата
- Автоматична/регулируема маслена помпа

GASOLINE CHAINSAW
ΑΛΥΣΟΠΡΙΟΝΟ ΒΕΝΖΙΝΗΣ
MOTOSEGA A BENZINA
ΒΕΝΖΙΝΟΒΑ ΡΕΖΑЧКА ТРИΟΝ

MODEL	ΜΟΝΤΕΛΟ	MODELLO	ΜΟΔΕΛ	PC5600
Code	Κωδικός	Codice	Κод	029076
Motor	Κινητήρας	Motore	Двигател	50cc 2stroke
Horsepower	Ίπποι	Potenza effettiva	Мощност	2.6Hp
Bar	Λάμα	Barra	Шина	50cm
Chain	Αλυσίδα	Catena	Верига	0.325" - 1.5mm - 76T
Weight	Βάρος	Peso	Тегло	5kg
Packing	Συσκευασία	Imballaggio	Опаковане	2



CHAINSAW BAR
ΛΑΜΑ
BARRA PER CATENA
ЩΑΝЦΑ ЗА ВЕРИЖНА
НОЖИЦА
049586

CHAINSAW CHAIN
ΑΛΥΣΙΔΑ
CATENA
ΒΕΡΙΓΑ ΟΤ ΒΕΡΙΓΙ CHAINSA
073055

ELECTRIC CHAINSAW
ΑΛΥΣΟΠΡΙΟΝΟ ΗΛΕΚΤΡΙΚΟ
MOTOSEGA ELETTRICA
ΕΛΕΚΤΡΙЧЕСКИ ВЕРИЖЕН ТРИΟΝ

MODEL	ΜΟΝΤΕΛΟ	MODELLO	ΜΟΔΕΛ	EC2035
Code	Κωδικός	Codice	Κод	042600
Power	Ισχυς	Potenza d'ingresso	Захранване	1800W
Bar	Λάμα	Barra	Шина	35cm
No-Load Speed	Στροφές	Numero di giri a vuoto	Обороти на празен ход	7,600rpm
Chain Speed	Ταχύτητα Αλυσίδας	Velocità della catena	Скорост на веригата	13.5m / s
Chain	Αλυσίδα	Catena	Верига	3/8"LP 1.3mm
Oil Tank Capacity	Δοχείο Λαδιού	Capacità del serbatoio dell'olio	Контейнер за масло	90ml
Packing	Συσκευασία	Imballaggio	Опаковане	1



CHAINSAW BAR
ΛΑΜΑ
BARRA PER CATENA
ЩΑΝЦΑ ЗА ВЕРИЖНА
НОЖИЦА
PO14-50SR

CHAINSAW CHAIN
ΑΛΥΣΙΔΑ
CATENA
ΒΕΡΙΓΑ ΟΤ ΒΕΡΙΓΙ CHAINSA
031567

**CHAIN SAW SHARPENER
ΤΡΟΧΙΣΤΙΚΟ ΑΛΥΣΙΔΑΣ
AFFILCATENE
ШЛИФОВЪЧНА ВЕРИΓΑ**

MODEL	ΜΟΝΤΕΛΟ	MODELLO	ΜΟΔΕΛ	ES3010
Code	Κωδικός	Codice	Κод	049241
Rate Power	Ισχύς	Potenza	Захранване	220W
No-Load Speed	Στροφές	Numero di giri a vuoto	Обороти на празен ход	7500rpm/min
Diametre Of Wheel	Διάμετρος Τροχού	Diametro del disco	Диаметър на колелото	Ø100*10*3.2mm
Cable Length	Μήκος καλωδίου	Lunghezza del cavo	Дължина на кабела	0.35m
Packing	Συσκευασία	Imballaggio	Опаковане	6



**CHAIN SAW SHARPENER
ΤΡΟΧΙΣΤΙΚΟ ΑΛΥΣΙΔΑΣ
AFFILCATENE
ШЛИФОВЪЧНА ВЕРИΓΑ**

MODEL	ΜΟΝΤΕΛΟ	MODELLO	ΜΟΔΕΛ	ES2310
Code	Κωδικός	Codice	Κод	036289
Power	Ισχύς	Potenza d'ingresso	Захранване	230W
Disc	Δίσκος	Disco	Диск	Ø145x22.2mm
Packing	Συσκευασία	Imballaggio	Опаковане	3



**SHARPENER DISC
ΔΙΣΚΟΣ ΤΡΟΧΙΣΤΙΚΟΥ
MOLA
ШЛИФОВАЩ ДИСК**

MODEL	ΜΟΝΤΕΛΟ	MODEL	ΜΟΔΕΛ	ES3011	ES9100	ES9150
Code	Κωδικός	Codice	Κод	049265	028635	028642
Diameter	Διάμετρος	Diametro	Диаметър	Ø100mm 100*10*3.2mm	Ø145mm	Ø100mm
Center	Κέντρο	Centro	Център	10mm	22.2mm	22.2mm
Width	Πάχος	Larghezza	Дебелина	3.2mm	3.2mm	3.2mm
Packing	Συσκευασία	Imballaggio	Опаковане	100	200	100



- Foldable for easy storage
- Πτυσσόμενο για εύκολη αποθήκευση
- Pieghevole per un immagazzinamento facile
- Сгъваем за лесно съхранение

**UPGRATED HEAVY DUTY STAND
ΚΑΒΑΛΕΤΟ ΚΟΠΗΣ ΞΥΛΩΝ
CAVALLETTO TAGLIALEGNA
ΜΑШИΝΑ ЗА РЯЗАНЕ НА ДЪРΒΑ**

MODEL	ΜΟΝΤΕΛΟ	MODELLO	ΜΟΔΕΛ	CS1500
Code	Κωδικός	Codice	Κод	014423
Open Size	Ανοιχτό μέγεθος	Formato aperto	Отворен размер	80x81x80cm
Iron Frame Thickness	Πάχος σιδερένιου πλαισίου	Spessore del telaio in ferro	Дебелина на желязната рамка	1.1mm
Material	Υλικό	Materiale	Ματεριал	Γαλβανισμένος σίδηρος
Capability	Αντοχή	Capacità	Якост	150Kg
Packing	Συσκευασία	Imballaggio	Опаковане	1

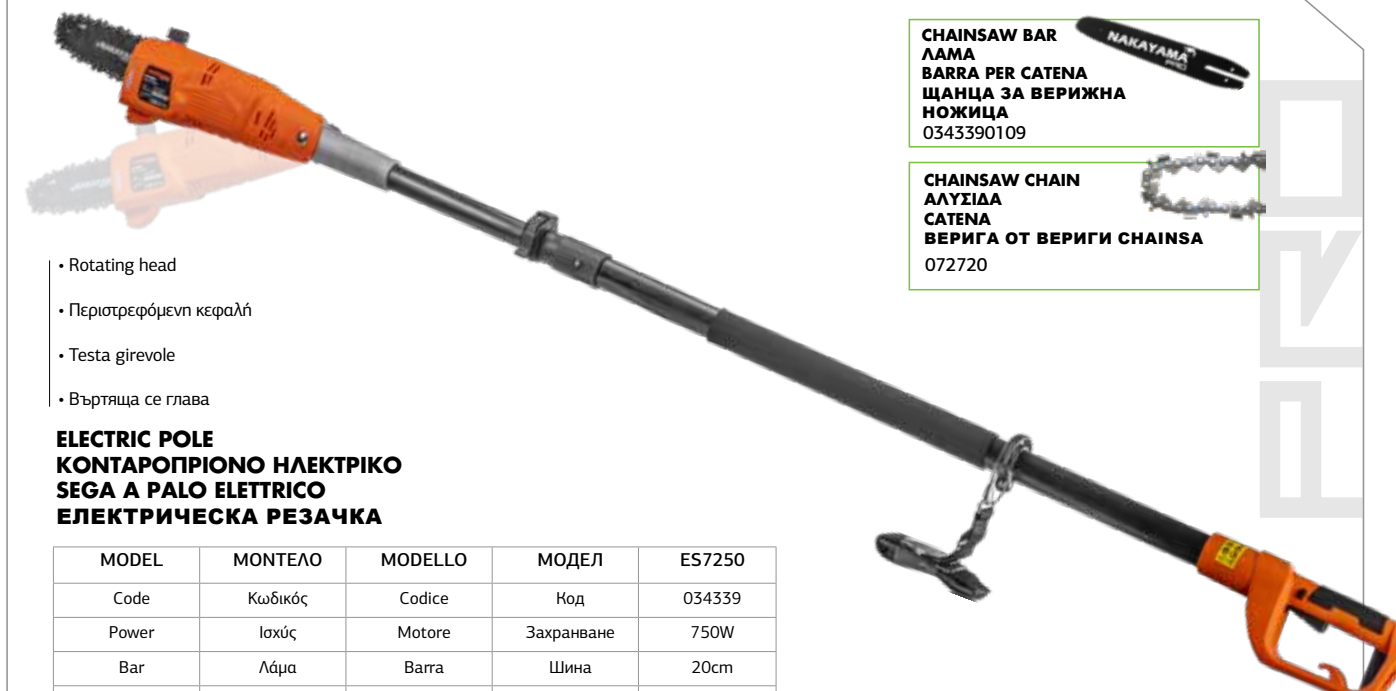

**CHAINSAW BAR
ΛΑΜΑ
BARRA PER CATENA
ЩΑΝЦΑ ЗА ВЕРИЖНА
НОЖИЦА
0343390109**

**CHAINSAW CHAIN
ΑΛΥΣΙΔΑ
CATENA
ΒΕΡΙΓΑ ΟΤ ΒΕΡΙΓΙ CHAINSA
072720**

- Rotating head
- Περιστρεφόμενη κεφαλή
- Testa girevole
- Въртяща се глава

**ELECTRIC POLE
ΚΟΝΤΑΡΟΠΡΙΟΝΟ ΗΛΕΚΤΡΙΚΟ
SEGA A PALO ELETTRICO
ЕЛЕКТРИЧЕСКА РЕЗАЧКА**

MODEL	ΜΟΝΤΕΛΟ	MODELLO	ΜΟΔΕΛ	ES7250
Code	Κωδικός	Codice	Κод	034339
Power	Ισχύς	Motore	Захранване	750W
Bar	Λάμα	Barra	Шина	20cm
Chain	Αλυσίδα	Catena	Βερίγα	3/8 "LP 1.3mm - 33T
Chain speed	Ταχύτητα αλυσίδας	Velocità della catena	Скорост на веригата	11m / sec
Overall length	Συνολικό Μήκος	Lunghezza totale	Обща дължина	2.85m
Oil Tank Capacity	Δοχείο λαδιού	Capacità del serbatoio dell'olio	Резервоар за масло	250ml
Packing	Συσκευασία	Imballaggio	Опаковане	2





**GASOLINE POLE
KONTAROPPIONO BENZINHS
SEGA A PALO A BENZINA
БЕНЗИНОВА ΡΕΖΑЧКА**

MODEL	ΜΟΝΤΕΛΟ	MODELLO	ΜΟΔΕΛ	PS2600
Code	Κωδικός	Codice	Κод	029113
Displacement	Κυβισμός	Potenza	Работен обем	25,4cc
Power	Ισχύς	Potenza effettiva	Захранване	1.1Hp
Blade	Λάμα	Lama	Шина	25cm
Chain	Αλυσίδα	Catena	Верига	1/4", 1.1mm-58
Width	Συνολικό Μήκος	Larghezza	Обща дължина	2.2m
Packing	Συσκευασία	Imballaggio	Опаковане	1

**CHAINSAW BAR
ΛΑΜΑ
BARRA PER CATENA
ЩΑΝЦΑ ЗА ВЕРИЖНА
НОЖИЦА
0291039004**

**CHAINSAW CHAIN
ΑΛΥΣΙΔΑ
CATENA
ΒΕΡΙΓΑ ΟΤ ΒΕΡΙΓΙ CHAINSA
038252**

- Includes: semi-automatic head thread & 3T disc (255mm)
- Περιλαμβάνει: ημιαυτόματη κεφαλή μεσνέζας & 3T δίσκο (255mm)
- Include: filettatura della testa semiautomatica e disco 3T (255 mm)
- Включва: полуавтоматична глава за рязане и 3T диск (255 мм)



**GASOLINE MULTITool
ΠΟΛΥΜΗΧΑΝΗΜΑ BENZINHS
ATTREZZO MULTIFUNZIONE A BENZINA
БЕНЗИНОВ ДВИΓΑΤΕΛ**

MODEL	ΜΟΝΤΕΛΟ	MODELLO	ΜΟΔΕΛ	PS5170
Code	Κωδικός	Codice	Κод	054115
Displacement	Κυβισμός	Cilindrata	Работен обем	51.7cc
Horsepower	Ισχύς	Potenza	Μοσχύση	2.1Hp
Fuel Capacity	Δοχείο Καυσίμου	Capacità	Резервоар за гориво	1.2L
Cutting Diameter	Διάμετρος κοπής	Diametro di taglio	Диаметър на рязане	28mm
Weight	Βάρος	Peso	Τεγλο	15.5Kg
Packing	Συσκευασία	Imballaggio	Οпаковане	2

**CHAINSAW BAR
ΛΑΜΑ
BARRA PER CATENA
ЩΑΝЦΑ ЗА ВΕΡΙЖΝΑ
ΝΟЖИЦΑ
038665**

**CHAINSAW CHAIN
ΑΛΥΣΙΔΑ
CATENA
ΒΕΡΙΓΑ ΟΤ ΒΕΡΙΓΙ CHAINSA
013594**



**CHAINSAW BAR
ΛΑΜΑ
BARRA PER CATENA
ЩΑΝЦΑ ЗА ВΕΡΙЖΝΑ
ΝΟЖИЦΑ
0384870334**

**CHAINSAW CHAIN
ΑΛΥΣΙΔΑ
CATENA
ΒΕΡΙΓΑ ΟΤ ΒΕΡΙΓΙ CHAINSA
038252**

- Ergonomic Soft Grip handle
- Εργονομική λαβή
- Impugnatura ergonomica Soft Grip
- Εργονομична дръжка

**GASOLINE POLE SAW
KONTAROPPIONO BENZINHS
SEGA A PALO A BENZINA
БЕНЗИНОВА ΡΕΖΑЧКА**

MODEL	ΜΟΝΤΕΛΟ	MODELLO	ΜΟΔΕΛ	PS2605
Code	Κωδικός	Codice	Κод	036487
Motor	Κινητήρας	Motore	Двигател	25.4cc 2stroke
Horsepower	Ίπποι	Potenza	Μοσχύση	1Hp
Blade	Λάμα	Lama	Шина	25cm
Chain	Αλυσίδα	Catena	Верига	1/4", 1.1mm, 58 drivers
Pipe	Σωλήνας	Tubo	Τръба	One-Piece 26mm
Total Length	Συνολικό Μήκος	Lunghezza totale	Обща дължина	2.2m
Packing	Συσκευασία	Imballaggio	Οпаковане	1

- Suitable for PS2605
- Κατάλληλη για PS2605
- Adatto per PS2605
- Подходящ за PS2605

**EXTENSION POLE
ΠΡΟΕΚΤΑΣΗ ΚΟΝΤΑΡΟΠΡΙΟΝΟΥ
PALO DI ESTENSIONE
УДЪЛЖИΤΕΛ ЗА ΚΟΝΤΡΑΤΡΙΟΝ**

MODEL	ΜΟΝΤΕΛΟ	MODELLO	ΜΟΔΕΛ	PS2605EXT
Code	Κωδικός	Codice	Κод	036517
Dimensions	Διαστάσεις	Dimensioni	Размери	26mm * 76cm 9-9
Packing	Συσκευασία	Imballaggio	Οпаковане	10

- Includes 255mm disc & Head Thread
- Περιλαμβάνει δίσκο 255mm & κεφαλή μεσνέζας
- Include disco da 255 mm & testina di filo

**CHAINSAW BAR
ΛΑΜΑ
BARRA PER CATENA
ЩΑΝЦΑ ЗА ВΕΡΙЖΝΑ
ΝΟЖИЦΑ
038665**

**CHAINSAW CHAIN
ΑΛΥΣΙΔΑ
CATENA
ΒΕΡΙΓΑ ΟΤ ΒΕΡΙΓΙ CHAINSA
013594**

**GASOLINE COMBI TOOL
ΠΟΛΥΜΗΧΑΝΗΜΑ BENZINHS 3 ΣΕ 1
UTENSILE COMBINATO A BENZINA
БЕНЗИНОВ ΚΟΜΒΙΝΙΡΑΝ
ΙΝΣΤΡΥΜΕΝΤ**

MODEL	ΜΟΝΤΕΛΟ	MODELLO	ΜΟΔΕΛ	PS3100
Code	Κωδικός	Codice	Κод	029106
Displacement	Κυβισμός	Cilindrata del motore	Работен обем	25.4cc
Horsepower	Ισχύς	Potenza effettiva	Захранване	1.1Hp
Bar	Λάμα	Barra	Шина	25cm
Chain	Αλυσίδα	Catena	Верига	3/8 "LP 1.3mm
Overall length	Συνολικό μήκος	Lunghezza totale	Обща дължина	2.2m
Packing	Συσκευασία	Imballaggio	Οпаковане	1

**MULTI-MACHINE EXTENSION
ΠΡΟΕΚΤΑΣΗ ΠΟΛΥΜΗΧΑΝΗΜΑΤΟΣ
ESTENSIONE MULTI-MACCHINA
ΡΑΖΗΙΡΕΝΙΕ ЗА НЯΚΟΛΚΟ ΜΑШИΝΗ**

MODEL	ΜΟΝΤΕΛΟ	MODELLO	ΜΟΔΕΛ	PS2600EXT	PS2500EXT
Code	Κωδικός	Codice	Κод	029120	012801
Length / Shaft	Μήκος / Υποδοχή	Lunghezza / Portautensili	Дължина / прием	76 cm (square frame)	100 cm (9 teeth)
For the models	Για μοντέλο	Per i modelli	За модел	PS3100/ PS5100	PS2500/ PS2600
Packing	Συσκευασία	Imballaggio	Οпаковане	20	20

**SEMIAUTOMATIC NYLON HEAD
ΗΜΙΑΥΤΟΜΑΤΗ ΚΕΦΑΛΗ ΜΕΣΙΝΕΖΑΣ
TESTA SEMIAUTOMATICA IN NYLON
ΠΟΛΥΑΥΤΟΜΑΤΙΧΝΑ ΗΛΙΘΝΟΒΑ
ГЛАВА Ø130 M12X1.75
PB7501**



**GASOLINE BRUSH CUTTER
ΘΑΜΝΟΚΟΠΤΙΚΟ ΒΕΝΖΙΝΗΣ
DECESPUGLIATORE A BENZINA
ΒΕΝΖΙΝΟΒ ΧΡΑΣΤΟΡΕΞ**

MODEL	ΜΟΝΤΕΛΟ	MODELLO	ΜΟΔΕΛ	PB7700
Code	Κωδικός	Codice	Κод	033806
Motor	Κινητήρας	Motore	Двигател	63.3cc 2stroke
Horsepower	Ίπποι	Potenza effettiva	Μощност	3Hp
Tube Type	Τύπος Σωλήνα	Tipo di tubo	Тип тръба	One-piece Ø28mm
Weight	Βάρος	Peso	Тегло	10.8kg
Packing	Συσκευασία	Imballaggio	Опаковане	1

- Air cooled
- EURO 5
- Ergonomic steering wheel Type U
- Includes semi-automatic head, 3T disc and ergonomic kit
- Professional anti-vibration

- Αερόψυκτος
- EURO 5
- Τιμόνι Ρυθμιζόμενο Εργονομικό Τύπου U
- Περιλαμβάνει ημιαυτόματη κεφαλή, δίσκο 3T και εργονομική εξάρτηση
- Επαγγελματική αντιδόνηση

- Raffreddato ad aria
- EURO 5
- Volante Regolabile Ergonomico tipo U
- Include testa semiautomatica, disco 3T e kit ergonomico
- Antivibrazione professionale

- Въздушно охлаждане
- EURO 5
- Ергономичен волан тип U
- Включва полуавтоматична глава, диск 3T и ергономичен комплект
- Професионална антивибрационна система



**GASOLINE BRUSH CUTTER
ΘΑΜΝΟΚΟΠΤΙΚΟ ΒΕΝΖΙΝΗΣ
DECESPUGLIATORE A BENZINA
ΒΕΝΖΙΝΟΒ ΧΡΑΣΤΟΡΕΞ**

MODEL	ΜΟΝΤΕΛΟ	MODELLO	ΜΟΔΕΛ	PB5600
Code	Κωδικός	Codice	Κод	033790
Motor	Κινητήρας	Motore	Двигател	52cc 2stroke
Horsepower	Ίπποι	Potenza effettiva	Μощност	2.3Hp
Fuel Tank	Δοχείο Καυσίμου	Serbatoio del carburante	Резервоар за гориво	900ml
Tube Type	Τύπος Σωλήνα	Tipo di tubo	Тип на тръбата	One-piece Ø28mm
Packing	Συσκευασία	Imballaggio	Опаковане	1

- EURO 5
- Ergonomic, Adjustable steering wheel Type U
- Includes semi-automatic head, 3T disc and ergonomic kit

- EURO 5
- Τιμόνι Ρυθμιζόμενο Εργονομικό Τύπου U
- Περιλαμβάνει ημιαυτόματη κεφαλή, δίσκο 3T και εργονομική λαβή

- EURO 5
- Volante Regolabile Ergonomico tipo U
- Include testa semiautomatica, disco 3T e kit ergonomico

- EURO 5
- Регулируем ергономичен волан тип U
- Включва полуавтоматична глава, 3T диск и ергономична дръжка

**SEMIAUTOMATIC NYLON HEAD
ΗΜΙΑΥΤΟΜΑΤΗ ΚΕΦΑΛΗ ΜΕΣΙΝΕΖΑΣ
TESTA SEMIAUTOMATICA IN NYLON
ΠΟΛΥΑΥΤΟΜΑΤΙΧΝΑ ΗΛΙΘΝΟΒΑ
ГЛАВА Ø130 M12X1.75
PB7501**



**GASOLINE BRUSH CUTTER
ΘΑΜΝΟΚΟΠΤΙΚΟ ΒΕΝΖΙΝΗΣ
DECESPUGLIATORE A BENZINA
ΒΕΝΖΙΝΟΒ ΧΡΑΣΤΟΡΕΞ**

MODEL	ΜΟΝΤΕΛΟ	MODELLO	ΜΟΔΕΛ	PB7500
Code	Κωδικός	Codice	Κод	033813
Motor	Κινητήρας	Motore	Двигател	63.3cc 2stroke
Horsepower	Ίπποι	Potenza effettiva	Μощност	3Hp
Tube Type	Τύπος Σωλήνα	Tipo di tubo	Тип тръба	One-piece Ø28mm
Weight	Βάρος	Peso	Тегло	8.8kg
Packing	Συσκευασία	Imballaggio	Опаковане	1

- Air cooled
- Ergonomic, Adjustable steering wheel Type U
- Includes semi-automatic head, 3T disc and ergonomic kit
- Professional anti-vibration

- Αερόψυκτος
- Τιμόνι Ρυθμιζόμενο Εργονομικό Τύπου U
- Περιλαμβάνει ημιαυτόματη κεφαλή, δίσκο 3T και εργονομική εξάρτηση
- Τριγωνική αντιδόνηση

- Raffreddato ad aria
- Volante Regolabile Ergonomico tipo U
- Include testa semiautomatica, disco 3T e kit ergonomico
- Antivibrazione professionale

- с въздушно охлаждане
- Регулируем ергономичен волан тип U
- Включва полуавтоматична глава, диск 3T и ергономичен колан
- Триъгълно свиване



**GASOLINE BRUSH CUTTER
ΘΑΜΝΟΚΟΠΤΙΚΟ ΒΕΝΖΙΝΗΣ
DECESPUGLIATORE A BENZINA
ΒΕΝΖΙΝΟΒ ΧΡΑΣΤΟΡΕΞ**

MODEL	ΜΟΝΤΕΛΟ	MODELLO	ΜΟΔΕΛ	PB5450
Code	Κωδικός	Codice	Κод	033967
Motor	Κινητήρας	Motore	Двигател	52cc 2stroke
Horsepower	Ίπποι	Potenza effettiva	Μощност	2Hp
Fuel Tank	Δοχείο Καυσίμου	Serbatoio del carburante	Резервоар за гориво	900ml
Tube Type	Τύπος Σωλήνα	Tipo di tubo	Тип тръба	One-piece Ø28mm
Weight	Βάρος	Peso	Тегло	8.5kg
Packing	Συσκευασία	Imballaggio	Опаковане	1

- Ergonomic, Adjustable steering wheel Type U
- Includes semi-automatic head, 3T disc and ergonomic kit

- Τιμόνι Ρυθμιζόμενο Εργονομικό Τύπου U
- Περιλαμβάνει ημιαυτόματη κεφαλή, δίσκο 3T και εργονομική εξάρτηση

- Volante Regolabile Ergonomico tipo U
- Include testa semiautomatica, disco 3T e kit ergonomico

- Регулируем ергономичен волан тип U
- Включва полуавтоматична глава, диск 3T и ергономичен колан

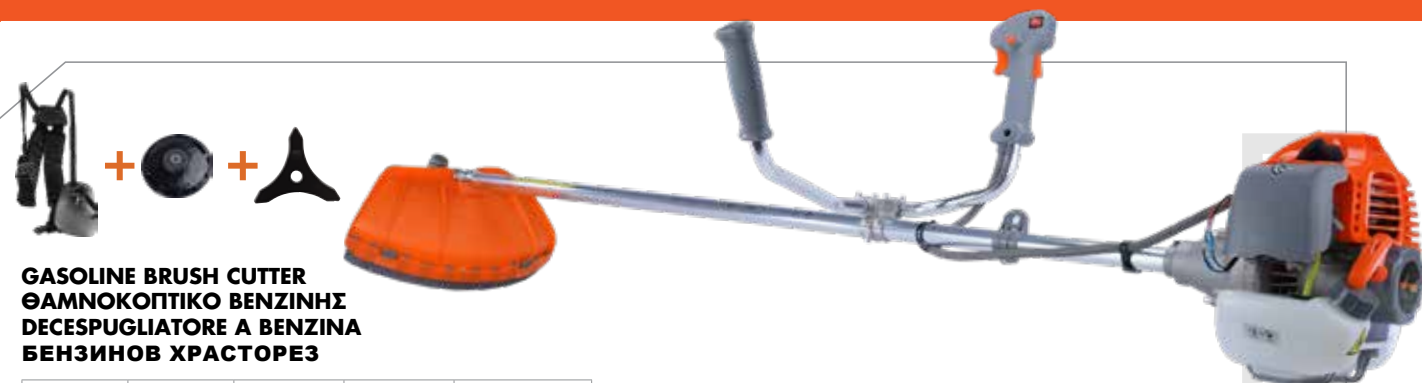

**GASOLINE BRUSH CUTTER
ΘΑΜΝΟΚΟΠΤΙΚΟ ΒΕΝΖΙΝΗΣ
DECESPUGLIATORE A BENZINA
ΒΕΝΖΙΝΟΒ ΧΡΑΣΤΟΡΕΞ**

MODEL	ΜΟΝΤΕΛΟ	MODELLO	ΜΟΔΕΛ	PB5221
Code	Κωδικός	Codice	Κод	033783
Motor	Κινητήρας	Motore	Двигател	52cc Two-stroke
Horsepower	Ίπποι	Potenza effettiva	Μощност	2Hp
Tube type	Τύπος Σωλήνα	Tipo di tubo	Тип тръба	One piece Ø28mm
Weight	Βάρος	Peso	Тегло	7.6kg
Packing	Συσκευασία	Imballaggio	Οпаковане	1

- Ergonomic steering wheel for ultimate control
- Includes TAP + GO semi-automatic head, 3T disc and enhanced suspension

- Εργονομικό τιμόνι για απόλυτο έλεγχο
- Περιλαμβάνει ημιαυτόματη κεφαλή TAP+GO, δίσκο 3T και ενισχυμένη εξάρτηση

- Volante ergonomico per il massimo controllo
- Include la testa semi-automatica TAP + GO, il disco 3T e la sospensione migliorata

- Εργονομичен волан за максимален контрол
- Включва полуавтоматична глава TAP+ GO, диск 3T и подсилен колан

**ELECTRIC BRUSH CUTTER
ΘΑΜΝΟΚΟΠΤΙΚΟ ΗΛΕΚΤΡΙΚΟ
DECESPUGLIATORE ELETTRICO
ΕΛΕΚΤΡΙЧЕСКА НΟЖИЦА ЗА ЖИВ ΠΛΕΤ**

MODEL	ΜΟΝΤΕΛΟ	MODELLO	ΜΟΔΕΛ	EB1010
Code	Κωδικός	Codice	Κод	053033
Rate Power	Ισχύς	Codice	Захранване	1000W
No-Load Speed	Στροφές	Potenza	Обороти на празен ход	7500/min
Cutting Width	Πλάτος κοπής	Numero di giri a vuoto	Ширина на рязане	230mm blade/ λελίδα , 350mm spool/κεφαλή
Blade Type	Τύπος δίσκου	Larghezza di taglio	Тип диск	3 Teeth/3 Δόντια
Line Type	Μεισινέζα	Tipo di lama	Μεσινα	5m x 2.0mm
Packing	Συσκευασία	Imballaggio	Οпаковане	1

- Split Shaft
- Ergonomic, Adjustable steering wheel Type U

- Διαίρουμένος άξονας
- Τιμόνι Ρυθμιζόμενο Εργονομικό Τύπου U

- Albero divisibile
- Volante Regolabile Ergonomico tipo U

- Разделена ос
- Регулируем волан Εργονομичен тип U

- Includes automatic head
- Plant protection

- Περιλαμβάνει αυτόματη κεφαλή
- Προστασία φυτών

- Include la testa automatica
- Protezione delle piante

- Включва автоматична глава
- Защита на растенията

**GRASS TRIMMER
ΘΑΜΝΟΚΟΠΤΙΚΟ ΗΛΕΚΤΡΙΚΟ
TAGLIAERBA
ΕΛΕΚΤΡΙЧЕСКА НΟЖИЦА
ЗА ЖИВ ΠΛΕΤΒΑ**

MODEL	ΜΟΝΤΕΛΟ	MODELLO	ΜΟΔΕΛ	ET6100
Code	Κωδικός	Codice	Κод	034278
Power	Ισχύς	Potenza d'ingresso	Захранване	550W
Cutting Diameter	Κοπή	Diametro di taglio	Рязане	32cm
Tube type	Τύπος Σωλήνα	Tipo di tubo	Вид тръба	Telescopic
Packing	Συσκευασία	Imballaggio	Οпаковане	4



- Two Stroke Air Cooling Engine
- Handle: loop handle
- Belt: Double
- Automatic Head

- Δίχροнос Αερόψυκτος Κινητήρας
- Εργονομική Λαβή Κλειστού Τύπου
- Διπλή Εξάρτηση
- Αυτόματη Κεφαλή

- Motore a due tempi raffreddato ad aria
- Maniglia ergonomica di tipo chiuso
- Doppia dipendenza
- Testa automatica

- Двухтактов двигател с въздушно охлаждане
- Εργονομична дръжка от затворен тип
- Двойна зависимост
- Автоматична глава



**GASOLINE BRUSH CUTTER
ΘΑΜΝΟΚΟΠΤΙΚΟ ΒΕΝΖΙΝΗΣ
DECESPUGLIATORE A BENZINA
ΒΕΝΖΙΝΟΒΑ ΧΡΑΣΤΟΡΕΞΑ**

MODEL	ΜΟΝΤΕΛΟ	MODELLO	ΜΟΔΕΛ	PB4320
Code	Κωδικός	Codice	Κод	066606
Power	Ισχύς	Energia	Μощност	1.8Hp
Displacement	Κυβισμός	Cubismo	Кубизъм	43cc
Shaft diameter	Διάμετρος άξονα	Diametro dell'albero	Диаметър на вала	26mm
Blade	Λεπίδα	Lama	Острие	255mm (3T)
Weight	Βάρος	Peso	Тегло	7.4kg
Packing	Συσκευασία	Imballaggio	Οпаковане	-



**GASOLINE BRUSH CUTTER
ΘΑΜΝΟΚΟΠΤΙΚΟ ΒΕΝΖΙΝΗΣ
DECESPUGLIATORE A BENZINA
ΒΕΝΖΙΝΟΒ ΧΡΑΣΤΟΡΕΞ**

MODEL	ΜΟΝΤΕΛΟ	MODELLO	ΜΟΔΕΛ	PB6210
Code	Κωδικός	Codice	Κод	024255
Displacement	Κυβισμός	Cilindrata	Работен обем	62cc
Power	Ισχύς	Potenza	Μощност	3Hp
Nylon Head	Κεφαλή Μεισινέζας	Testina	Μεσιанска глава	Aluminium 4 exits/Αλουμινίου 4 εξόδων
Shaft diameter	Διάμετρος άξονα	Diametro del albero	Диаметър на вала	Ø28mm
Cutting diameter	Διάμετρος κοπής	Profondità di taglio	Диаметър на рязане	255mm (brush cutter) 440mm (grass trimmer)/Δίσκου 255mm, Μεισινέζας 440mm
Handle	Λαβή	Impugnatura	Дръжка	Bicycle handle / Εργονομική Τύπου U
Belt	Εξάρτηση	Cintura	Комплект	Double/Διπλή
Packing	Συσκευασία	Imballaggio	Οпаковане	1



Δείτε το VIDEO



- Anti- Vibration system
- Ultra Luxury Strap
- Διπλή Ενισχυμένη Εξάρτηση
- Σύστημα Αντιδόνησης
- Sistema antivibrazioni
- Cinturino ultra lussuoso
- Двойно подсилен колан
- Система против отричане



**GASOLINE BRUSH CUTTER
ΘΑΜΝΟΚΟΠΤΙΚΟ ΒΕΝΖΙΝΗΣ
DECESPUGLIATORE A BENZINA
ΒΕΝΖΙΝΟΒ ΧΡΑΣΤΟΡΕΞ**

MODEL	ΜΟΝΤΕΛΟ	MODELLO	ΜΟΔΕΛ	PB6310
Code	Κωδικός	Codice	Κод	024248
Displacement	Κυβισμός	Cilindrata	Работен обем	62cc
Power	Ισχύς	Potenza	Μощност	3Hp
Nylon Head	Κεφαλή Μεσινέζας	Testina	Месинанска глава	Aluminium 4 exits/Αλουμινίου 4 εξόδων
Shaft diameter	Διάμετρος άξονα	Diametro del albero	Диаметър на вала	Ø28mm
Diamond Blade	Δίσκος διαμαντέ	Lama diamantata	Диамантен диск	255mm/40T
Cutting diameter	Διάμετρος κοπής	Diametro di taglio	Диаметър на рязане	255mm (brush cutter) 440mm (grass trimmer)/Δίσκου 255mm, Μεσινέζας 440mm
Handle	Λαβή	Maniglia	Дръжка	Bicycle handle / Εργονομική Τύπου U
Packing	Συσκευασία	Imballaggio	Οпаковане	1

Δείτε το VIDEO



**ELECTRIC BLOWER
ΦΥΣΗΤΗΡΑΣ ΑΠΟΡΡΟΦΗΤΗΡΑΣ ΦΥΛΛΩΝ
SOFFIATORE ELETTRICO
СМУКАЧ ЗА ПОЧИСТВАНЕ НА ЛИСТА
ELETTRICO**

MODEL	ΜΟΝΤΕΛΟ	MODELLO	ΜΟΔΕΛ	EB3500
Code	Κωδικός	Codice	Κод	020356
Power	Ισχύς	Potenza d'ingresso	Захранване	3000W
No-load Speed	Στροφές	Numero di giri a vuoto	Обороти на празен ход	1500rpm
Air Speed	Ταχύτητα Αέρα	Velocità dell'aria	Скорост на въздуха	270Km / h
Air Flow	Όγκος Αέρα	Flusso d'aria	Обем на въздуха	13.2m³ / min
Capacity	Χωρητικότητα Σάκου	Capacità	Καпацитет на торбата	35Lt
Packing	Συσκευασία	Imballaggio	Οпаковане	1



NEW

- Nylon Head: Aluminium 4 exits
- Bicycle handle with anti-vibration
- Belt: Double
- Includes: 1PC nylon cutter & 1pc 40T Aluminium blade 255mm
- Κεφαλή μεσινέζας αλουμινίου, 4 εξόδων
- Εργονομική Λαβή Τύπου U με αντιδόνηση
- Διπλή Εξάρτηση
- Περιλαμβάνει: Ημιαυτόματη κεφαλή μεσινέζας & Δίσκο Αλουμινίου 255mm 40T

- Testa smerigliatrice in alluminio, 4 uscite
- Impugnatura ergonomica a U con antivibrazione
- Doppia dipendenza
- Diametro di taglio: Disco 255 mm, Coltello 415 mm
- Include: testa di taglio semiautomatica e disco in alluminio 255 mm 40 denti
- Глава за мелница от алуминий, 4 изхода
- Εργονομична U-тип дръжка с антивибрация
- Двойна зависимост
- Включва: полуавтоматична режеща глава и алуминиев диск 255 mm 40T

**GASOLINE BRUSH CUTTER
ΘΑΜΝΟΚΟΠΤΙΚΟ ΒΕΝΖΙΝΗΣ
DECESPUGLIATORE A BENZINA
ΒΕΝΖΙΝΟΒΑ ΧΡΑΣΤΟΡΕΞΑ**

MODEL	ΜΟΝΤΕΛΟ	MODELLO	ΜΟΔΕΛ	PB7230
Code	Κωδικός	Codice	Κод	066484
Power	Ισχύς	Energia	Μощност	3.8Hp
Displacement	Κυβισμός	Cubismo	Κυβизъм	72cc
Shaft diameter	Διάμετρος άξονα	Diametro dell'albero	Диаметър на вала	28mm
Cutting diameter (brush cutter)	Διάμετρος κοπής (Δίσκου)	Diametro di taglio (Disco)	Диаметър на рязане (Диск)	255mm
Cutting diameter (grass trimmer)	Διάμετρος κοπής (Μεσινέζας)	Diametro di taglio (Coltello)	Диаметър на рязане (Нож)	415mm
Packing	Συσκευασία	Imballaggio	Οпаковане	-

**SHAFT FOR PB7230
ΜΠΑΣΤΟΥΝΙ ΘΑΜΝΟΚΟΠΤΙΚΟΥ PB7230
BASTONE PER DECESPUGLIATORE PB7230
ΧΡΑΣΤΟΡΕΞΑ ΠΡΈΚΑ PB7230**

MODEL	ΜΟΝΤΕΛΟ	MODELLO	ΜΟΔΕΛ	PB7230-1
Code	Κωδικός	Codice	Κод	066491
Packing	Συσκευασία	Imballaggio	Οпаковане	-



Δείτε το VIDEO



**GASOLINE BLOWER
ΦΥΣΗΤΗΡΑΣ ΒΕΝΖΙΝΗΣ
SOFFIATORE A BENZINA
ΒΕΝΖΙΝΟΒ ΒΕΝΤΙΛΑΤΟΡ**

MODEL	ΜΟΝΤΕΛΟ	MODELLO	ΜΟΔΕΛ	BL2510
Code	Κωδικός	Codice	Κод	053378
Displacement	Κυβισμός	Cilindrata	Работен обем	25,4cc
Power	Ισχύς	Potenza di ingresso	Μощност	1hp/0,75kw
Air Velocity	Ταχύτητα Αέρα	Velocità dell'aria	Скорост на въздуха	41m/s
Air Volume	Παροχή Αέρα	Volume d'aria	Πодаване на въздух	0,2³/s
Fuel Tank	Δοχείο Καυσίμου	Seratoio carburante	Резервоар за гориво	450ml
Packing	Συσκευασία	Imballaggio	Οпаковане	1



- Movement: forward / neutral / reverse
- Belt clutch
- Manual starting system
- Κίνηση: εμπρός/ ουδέτερη/ όπισθεν
- Συμπλέκτης ψάντας
- Σύστημα εκκίνησης χειρομίζα
- Movimento: avanti/ neutro/indietro
- Frizione a cinghia
- Sistema di avviamento manuale
- Движение: напред / неутрално / назад
- Ремъчен съединител
- Система за ръчно стартиране



**SKYTHE MOWER / ΘΕΡΙΣΤΙΚΟ ΒΕΝΖΙΝΗΣ
MOTOFALCIATRICE A SCOPPIO / ΚΟΣΑ ΖΑ
ΚΟΣΗΝΕ**

MODEL	ΜΟΝΤΕΛΟ	MODELLO	ΜΟΔΕΛ	SM9800
Code	Κωδικός	Codice	Κод	043034
Power	Κυβισμός	Potenza	Μощност	196cc
Maximum power	Μέγιστη δύναμη	Potenza massima	Μαξimalна мощност	6.5HP/4000rpm
Width cutting	Πλάτος κοπής	Taglio della larghezza	Ширина на рязане	100cm
Height adjustment	Ρύθμιση ύψους	Regolazione dell'Altezza	Ρегулиране на височината	1-8cm
EM speed	Ταχύτητα	Velocità	Скорост	FW 1.88-3.88 Km/h BW 1.6 Km/h
Ratio	Σχέση	Rapporto	Съотношение	30:1
Torque	Ροπή	Torsione	Въртящ момент	13Nm
Fuel tank	Δοχείο καυσίμου	Serbatoio del carburante	Резервоар за гориво	3.6Lt
Weight	Βάρος	Peso	Тегло	75kg
Packing	Συσκευασία	Imballaggio	Опаковане	1



- Engine: Petrol
- Adjustable distance of the handle from the ground (maximum 80 cm)
- Number of blades 12 groups x 3 blades,
- Work efficiency: 1-2 acres/hour
- Κινητήρας: Βενζίνη
- Ρυθμιζόμενη απόσταση της λαβής από το έδαφος (μέγιστο 80 cm)
- Αριθμός λεπίδων 12 ομάδες x 3 λεπίδες,
- Απόδοση εργασίας: 1-2 στρέμματα/ώρα

- Motore: Benzina
- Distanza da terra dell'impugnatura regolabile (massimo 80 cm)
- Numero di lame 12 gruppi x 3 lame,
- Efficienza di lavoro: 1-2 acri/ora
- Двигател: Бензин
- Регулируемо разстояние на дръжката от земята (максимум 80 cm)
- Брой на ножовете 12 групи x 3 ножа,
- Работна ефективност: 1-2 акра/час



**4-STROKE GASOLINE GRASS CHIPPER
ΑΥΤΟΚΙΝΟΥΜΕΝΟΣ ΚΑΤΑΣΤΡΟΦΕΑΣ ΧΟΡΤΩΝ
CIPPATRICE A BENZINA A 4 TEMPI
4-ΤΑΚΤΟΒΑ ΒΕΝΖΙΝΟΒΑ ΡΕΖΑΧΚΑ ΖΑ ΤΡΕΒΑ**

MODEL	ΜΟΝΤΕΛΟ	MODELLO	ΜΟΔΕΛ	PB8400
Code	Κωδικός	Codice	Κод	070948
Power	Ισχύς	Energia	Μощност	5.5Hp
Tire	Ελαστικό	Pneumatico	Гума	350-4
External dimensions	Εξωτερικές διαστάσεις	Dimensioni esterne	Външни размери	1410x550x840mm
Working width	Πλάτος εργασίας	Larghezza di lavoro	Работна ширина	40cm
Cutting drum speed	Ταχύτητα τυμπάνου κοπής	Velocità del tamburo di taglio	Скорост на режещия барабан	3200rpm
Turning radius	Ακτίνα στροφής	Raggio di sterzata	Радиус на завиване	13cm
Weight	Βάρος	Peso	Тегло	75 kg
Packing	Συσκευασία	Imballaggio	Опаковане	-

UNIQUE PRODUCT
ΜΟΝΑΔΙΚΟ ΠΡΟΪΟΝ
PRODOTTO UNICO
УНИКАЛЕН ПРОДУКТ

- Recoil Start
- Με χειρόμιζα
- Avviamento a corda
- Със starter за откат

GASOLINE CHIPPER SHREDDER
ΘΥΜΜΑΤΙΣΤΗΣ ΚΛΑΔΙΩΝ ΒΕΝΖΙΝΗΣ
CIPPATRICE A BENZINA
ΒΕΝΖΙΝΟΒΑ ΤΡΟШАЧКА ЗА ΚΛΟΝΗ

MODEL	ΜΟΝΤΕΛΟ	MODELLO	ΜΟΔΕΛ	GS8600
Code	Κωδικός	Codice	Κод	029168
Motor	Κινητήρας	Motore	Двигател	4stroke OHV 196cc
Horsepower	Ισχύς	Potenza effettiva	Μощност	6.5Hp
Blade Length	Μήκος Λάμας	Lunghezza della lama	Дължина на ламите	150mm
Blade Speed	Στροφές Λάμας	Velocità della lama	Скорост на оstriето	2200rpm
Funnel Dimensions	Διαστάσεις Χοάνης	Dimensioni dell'imbuto	Размери на нуката	580x480mm
Cutting Capacity	Ικανότητα Κοπής	Capacità di taglio	Καпацитет на рязане	120mm
Weight	Βάρος	Peso	Тегло	85kg
Packing	Συσκευασία	Imballaggio	Οпаковане	1



- Recoil Start
- Με χειρόμιζα
- Avviamento a corda
- Със starter за откат

GASOLINE CHIPPER SHREDDER
ΘΥΜΜΑΤΙΣΤΗΣ ΚΛΑΔΙΩΝ ΒΕΝΖΙΝΗΣ
CIPPATRICE A BENZINA
ΒΕΝΖΙΝΟΒΑ ΤΡΟШАЧКА ЗА ΚΛΟΝΗ

MODEL	ΜΟΝΤΕΛΟ	MODELLO	ΜΟΔΕΛ	GS9600
Code	Κωδικός	Codice	Κод	029175
Horsepower	Ισχύς	Potenza effettiva	Захранване	15Hp
Blade Length	Μήκος Λάμας	Lunghezza della lama	Дължина на оstriето	300mm
Blade Speed	Στροφές Λάμας	Velocità della lama	Скорост на оstriето	2200rpm
Funnel Dimensions	Διαστάσεις Χοάνης	Dimensioni dell'imbuto	Размери на нуката	550x440mm
Cutting Capacity	Ικανότητα Κοπής	Capacità di taglio	Καпацитет на рязане	120mm
Weight	Βάρος	Peso	Тегло	175kg
Packing	Συσκευασία	Imballaggio	Οпаковане	1



- Engine Type: OHV 4Stroke
- Starting system: Recoil
- Fuel Type: Unleaded
- Tipo di motore: OHV a 4 tempi
- Sistema di avviamento: Riavvolgimento
- Tipo di carburante: Senza piombo
- Κινητήρας: Τετράχρονος OHV
- Σύστημα Εκκίνησης: Χειρόμιζα
- Τύπος Καυσίμου: Αμολυβδόν
- Тип двигателя: OHV 4Stroke
- Стартова система: Навиване
- Тип гориво: Небезпечен

BRANCH SPLITTER/SHRAPPER (FIREWOOD)
ΚΛΑΔΟΤΕΜΑΧΙΣΤΗΣ/ΘΥΜΜΑΤΙΣΤΗΣ
(ΠΡΟΣΑΝΑΜΜΑΤΟΣ)
MACCHINA DA TAGLIO PER LEGNA DA FUOCO
ΜΑШИΝΑ ЗА РЯЗАΝΕ НА ДЪРΒΑ ЗА ΟΓРЕВ D

MODEL	ΜΟΝΤΕΛΟ	MODELLO	ΜΟΔΕΛ	GS8700
Code	Κωδικός	Codice	Κод	069478
Displacement	Κυβισμός	Cubismo	Изместване	212cc
Max. Output	Ισχύς	Max. Potenza	Μακς. Изход	7Hp
Engine Speed	Στροφές Κινητήρα	Velocità del motore	Скорост на двигателя	3600rpm
Blades	Λεπίδες	Lama	Острие	6
Blade Speed	Ταχύτητα	Velocità della lama	Скорост на лопатката	400rpm
Chipping Diameter	Διάμετρος Θρυμματισμού	Diametro di taglio	Диаметър на стружките	60mm
Cutting length	Μήκος κοπής	Lunghezza di taglio	Дължина на рязане	50-100mm
Fuel / Oil Volume	Δοχείο καυσίμου/ λαδιού	Volume di carburante/ olio	Обем на горивото/маслото	3,6Lt /0,6 Lt
Net Weight	Βάρος	Peso netto	Нетно тегло	110Kg
Packing	Συσκευασία	Imballaggio	Οпаковане	-



UNIQUE PRODUCT
ΜΟΝΑΔΙΚΟ ΠΡΟΪΟΝ
PRODOTTO UNICO
УНИКАЛЕН ПРОДУКТ



- Feed Hopper
- Wheel
- Χοάνη εισαγωγής
- Τροχοί
- Coperchio di alimentazione
- Ruote
- Входящ бункер
- Колела

BLADE SHREDDER
ΘΥΜΜΑΤΙΣΤΗΣ ΗΛΕΚΤΡΙΚΟΣ
CIPPATRICE ELETTRICO
ΕΛΕΚΤΡΙЧЕСКА ΤΡΟШАЧКА

MODEL	ΜΟΝΤΕΛΟ	MODELLO	ΜΟΔΕΛ	ES2510
Code	Κωδικός	Codice	Κод	053057
Rate Power	Ισχύς	Potenza di ingresso	Захранване	2500W
No-Load Speed	Στροφές	Numero di giri a vuoto	Обороти на празен ход	5000rpm
Cutting Capacity	Ικανότητα κοπής	Capacità di taglio	Καпацитет на рязане	40mm
Cable Length	Μήκος καλωδίου	Lunghezza del cavo	Дължина на кабела	0.25m
Weight	Βάρος	Peso	Тегло	10.25Kg
Packing	Συσκευασία	Imballaggio	Οпаковане	1



- 3 in 1
- Metallic Chassis
- Grass Catcher Capacity Indicator
- Wheels with Ball Bearing
- Grass Fertilizer Spreader

- 3 σε 1
- Σασί Μεταλλικό
- Ένδειξη πληροτητας κάδου
- Τροχοί με ρουλεμάν
- Περιλαμβάνει εξάρτημα χορτολίπανσης

- 3 in 1
- Telaio metallico
- Indicatore della capacità del cesto dell' erba
- Ruote con cuscinetto a sfera
- Spandiconcime per erba

- 3 в 1
- Метално шаси
- Индикатор за напачитета на кофата
- Колела със сачмени лагери
- Включва оборудване за тревни площи

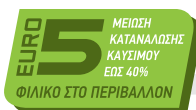

**GASOLINE LAWN MOWER
ΧΛΟΟΚΟΠΤΙΚΗ ΒΕΝΖΙΝΗΣ
TOSAERBA A BENZINA
ΒΕΝΖΙΝΟΒΑ ΚΟΣΑЧКА ЗА ТРЕΒΑ**

MODEL	ΜΟΝΤΕΛΟ	MODELLO	ΜΟΔΕΛ	PM4810
Code	Κωδικός	Codice	Κод	032373
Motor	Κινητήρας	Motore	Двигател	Four stroke OHV EURO 5
Displacement	Κυβισμός	Cilindrata	Работен обем	145cc
Horsepower	Ισχύς	Potenza effettiva	Μощност	4Hp
Cutting Adjustment Positions	Θέσεις Ρύθμισης Κοπής	Posizioni di regolazione del taglio	Позиции за регулиране на рязането	6
Cutting Height	Ύψος Κοπής	Altezza di taglio	Височина на рязане	25-75mm
Cutting Width	Πλάτος Κοπής	Larghezza di taglio	Ширина на рязане	42cm
Grass Catcher Capacity	Χωρητικότητα Κάδου	Capacità del raccoglierba	Καпацитет на кофата	45lt
Wheels	Τροχοί	Ruote	Κолела	150-180mm
Oil Tank Capacity	Δοχείο Καυσίμου	Capacità del serbatoio dell'olio	Резервоар за гориво	500ml
Packing	Συσκευασία	Imballaggio	Опаковане	1



**17" BLADE
ΜΑΧΑΙΡΙ 17"
LAMA DA 17"
17" ΟΣΤΡΙΕ**
PM4811



- Metallic Chassis
- Grass Catcher Capacity Indicator
- Wheels with Ball Bearing
- 3 in 1
- Tow-behind
- Grass Fertilizer Spreader

- Ένδειξη πληροτητας κάδου
- Σασί Μεταλλικό
- 3 σε 1
- Τροχοί με ρουλεμάν
- Περιλαμβάνει εξάρτημα χορτολίπανσης
- Ωθούμενη

- Telaio metallico
- Indicatore di capacità del cesto dell'erba
- Ruote con cuscinetto a sfera
- 3 in 1
- Traino
- Spandiconcime per erba

- Индикатор за напачитета на кофата
- Метално шаси
- 3 в 1
- Колела със сачмени лагери
- Включва оборудване за тревни площи
- Задвижна механизъм

**GASOLINE LAWN MOWER
ΧΛΟΟΚΟΠΤΙΚΗ ΒΕΝΖΙΝΗΣ
TOSAERBA A BENZINA
ΒΕΝΖΙΝΟΒΑ ΚΟΣΑЧКА ЗА ТРЕΒΑ**

MODEL	ΜΟΝΤΕΛΟ	MODELLO	ΜΟΔΕΛ	PM4820
Code	Κωδικός	Codice	Κод	032380
Motor	Κινητήρας	Motore	Двигател	Four stroke OHV EURO 5
Displacement	Κυβισμός	Cilindrata	Работен обем	145cc
Horsepower	Ισχύς	Potenza effettiva	Μощност	4Hp
Cutting Adjustment Positions	Θέσεις Ρύθμισης Κοπής	Posizioni di regolazione del taglio	Позиции за регулиране на рязането	6
Cutting Height	Ύψος Κοπής	Altezza di taglio	Височина на рязане	25-75mm
Cutting Width	Διάμετρος Κοπής	Larghezza di taglio	Диаметър на рязане	51cm
Grass Catcher Capacity	Χωρητικότητα Κάδου	Capacità del raccoglierba	Καпацитет на кофата	65lt
Wheels	Τροχοί	Ruote	Κолела	Front / Rear 180 / 230mm
Fuel Tank Capacity	Δοχείο Καυσίμου	Capacità del serbatoio del carburante	Резервоар за гориво	1000ml
Oil Tank Capacity	Δοχείο Λαδιού	Capacità del serbatoio dell'olio	Резервоар за масло	500ml
Packing	Συσκευασία	Imballaggio	Опаковане	1



**18" BLADE
ΜΑΧΑΙΡΙ 18"
LAMA DA 18"
18" ΟΣΤΡΙΕ**
PM4821

- Self-propelled
- Metal chassis
- Bucket fullness indicator
- 3 in 1

- Αυτοκινούμενη
- Σασί Μεταλλικό
- Ένδειξη πληροτητας κάδου
- 3 σε 1

- Semovente
- Telaio in metallo
- Indicatore della capacità del cesto dell' erba
- 3 in 1

- Моторхоум
- Метално шаси
- Индикатор за напачитета на кофата
- 3 в 1



**GASOLINE LAWN MOWER
ΧΛΟΟΚΟΠΤΙΚΗ ΒΕΝΖΙΝΗΣ ΑΥΤΟΚΙΝΟΥΜΕΝΗ
TOSAERBA A SCORPIO SEMOVENTE
ΒΕΝΖΙΝΟΒΑ ΚΟΣΑЧКА ЗА ТРЕΒΑ СЪС
СОБСТВЕНО ΖΑΔΒΙЖΒΑΝΕ**

MODEL	ΜΟΝΤΕΛΟ	MODELLO	ΜΟΔΕΛ	PM4830
Code	Κωδικός	Codice	Κод	032397
Motor	Κινητήρας	Motore	Двигател	4stroke OHV EURO 5
Displacement	Κυβισμός	Cilindrata	Работен обем	145cc
Horsepower	Ισχύς	Potenza effettiva	Μощност	4.0Hp
Cutting Adjustment Positions	Θέσεις Ρύθμισης Κοπής	Posizioni di regolazione del taglio	Позиции за регулиране на рязането	6
Cutting Height	Ύψος Κοπής	Altezza di taglio	Височина на рязане	25-75mm
Cutting Width	Πλάτος Κοπής	Larghezza di taglio	Ширина на рязане	46cm
Bin Capacity	Χωρητικότητα Κάδου	Capacità del raccoglierba	Καпацитет на кофата	65lt
Wheels	Τροχοί	Ruote	Κолела	Front / Rear 180 / 230mm
Fuel Tank	Δοχείο Καυσίμου	Capacità del serbatoio del carburante	Резервоар за гориво	1lt
Oil Container	Δοχείο Λαδιού 500ml	Capacità del serbatoio dell'olio	Резервоар за масло	500ml
Packing	Συσκευασία	Imballaggio	Опаковане	1



**18" BLADE
ΜΑΧΑΙΡΙ 18"
LAMA DA 18"
18" ΟΣΤΡΙΕ**
PM4821

- Self-propelled
- Metal chassis
- Bucket fullness indicator
- Lubrication accessory

- Αυτοκινούμενη
- Σασί Μεταλλικό
- Ένδειξη πληροτητας κάδου
- Τροχοί με ρουλεμάν
- Περιλαμβάνει εξάρτημα χορτολίπανσης

- Auto-propellente
- Telaio in metallo
- Indicatore di pienezza del secchio
- Accessorio per la lubrificazione

- Моторхоум
- Метално шаси
- Индикатор за напачитета на кофата
- Колела с лагери
- Включва оборудване за тревни площи



**GASOLINE LAWN MOWER
ΧΛΟΟΚΟΠΤΙΚΗ ΒΕΝΖΙΝΗΣ ΑΥΤΟΚΙΝΟΥΜΕΝΗ
TOSAERBA A SCORPIO SEMOVENTE
ΒΕΝΖΙΝΟΒΑ ΚΟΣΑЧКА ЗА ТРЕΒΑ СЪС
СОБСТВЕНО ΖΑΔΒΙЖΒΑΝΕ**

MODEL	ΜΟΝΤΕΛΟ	MODELLO	ΜΟΔΕΛ	PM5310
Code	Κωδικός	Codice	Κод	032403
Motor	Κινητήρας	Motore	Двигател	4stroke OHV EURO 5
Displacement	Κυβισμός	Cilindrata	Работен обем	170cc
Horsepower	Ισχύς	Potenza effettiva	Μощност	5.5Hp
Cutting Adjustment Positions	Θέσεις Ρύθμισης Κοπής	Posizioni di regolazione del taglio	Позиции за регулиране на рязането	6
Cutting Height	Ύψος Κοπής	Altezza di taglio	Височина на рязане	25-75mm
Cutting Width	Διάμετρος Κοπής	Larghezza di taglio	Диаметър на рязане	51cm
Bin Capacity	Χωρητικότητα Κάδου	Capacità del raccoglierba	Καпацитет на кофата	65lt
Wheels	Τροχοί	Ruote	Κолела	Front / Rear 180 / 230mm
Fuel Tank	Δοχείο Καυσίμου	Serbatoio del carburante	Резервоар за гориво	1000ml
Chain Oil Container	Δοχείο Λαδιού	Contentitore dell'olio della catena	Резервоар за масло	500ml
Packing	Συσκευασία	Imballaggio	Опаковане	1



**4 FOUR CUT DECK
IN ONE**

**20" BLADE
ΜΑΧΑΙΡΙ 20"
LAMA DA 20"
20" ΟΣΤΡΙΕ**
PM5311

- Self-propelled
- Metal chassis
- Bucket fullness indicator
- Lubrication accessory
- 4 in 1

- Αυτοκινούμενη
- Σασι Μεταλλικό
- Ένδειξη πληρότητας κάδου
- Τροχοί με ρουλεμάν
- Περιλαμβάνει εξάρτημα χορτολίπανσης
- 4 σε 1

- Auto-propellente
- Telaio in metallo
- Indicatore di pienezza del secchio
- Accessorio per la lubrificazione
- 4 in 1

- Самоходна носачка
- Μεταλλο шаси
- Индикатор за напачитета на кофата
- Колела с лагери
- Включва приставка за торене на тревни площи • 4 в 1



GASOLINE LAWN MOWER
ΧΛΟΟΚΟΠΤΙΚΗ ΒΕΝΖΙΝΗΣ ΑΥΤΟΚΙΝΟΥΜΕΝΗ
TOSAERBA A SCORPIO SEMOVENTE
ΒΕΝΖΙΝΟΒΑ ΚΟΣΑΧΚΑ ΖΑ ΤΡΕΒΑ ΣΎΣ
СОΒΣΤΒΕНО ΖΑΔΒΙЖВАНЕ

MODEL	ΜΟΝΤΕΛΟ	MODELLO	ΜΟΔΕΛ	PM5810
Code	Κωδικός	Codice	Κод	032410
Motor	Κινητήρας	Motore	Двигател	4stroke OHV EURO 5
Displacement	Κυβισμός	Cilindrata	Работен обем	196cc
Horsepower	Ισχύς	Potenza effettiva	Μощност	6.5Hp
Cutting Adjustment Positions	Θέσεις Ρύθμισης Κοπής	Posizioni di regolazione del taglio	Позиции за регулиране на рязането	6
Cutting Height	Ύψος Κοπής	Altezza di taglio	Височина на рязане	25-75mm
Cutting Width	Πλάτος Κοπής	Larghezza di taglio	Ширина на рязане	53cm
Bin Capacity	Χωρητικότητα Κάδου	Capacità del raccogliherba	Καπαцитет на кофата	65Lt
Wheels	Τροχοί	Ruote	Κолела	Front / Rear 200 / 280mm
Fuel Tank	Δοχείο Καυσίμου	Serbatoio del carburante	Резервоар за гориво	1Lt
Oil Container	Δοχείο Λαδιού	Contentitore dell'olio della catena	Резервоар за масло	600ml
Packing	Συσκευασία	Imballaggio	Опаковане	1



- Type self-propelled
- Metal chassis
- Cutting adjustment central 6 positions
- Wheels with bearings
- Includes accessory forage (space) attachment
- Bucket fullness indicator

- Τύπος αυτοκινούμενη
- Σασι μεταλλικό
- Ρύθμιση κοπής κεντρική 6 θέσεων
- Τροχοί με ρουλεμάν
- Περιλαμβάνει εξάρτημα χορτολίπανσης
- Ένδειξη πληρότητας κάδου

- Auto-propellente
- Telaio in metallo
- Regolazione del taglio centrale a 6 posizioni
- Ruote con cuscinetti
- Include accessorio per il foraggio
- Indicatore di pienezza del secchio

- Тип самоходна машина
- Μεταλλο шаси
- Централно регулиране на рязането 6 позиции
- Колела с лагери
- Включва приставка за смазване на тревата
- Индикатор за пълнота на кофата



GASOLINE LAWN MOWER
ΧΛΟΟΚΟΠΤΙΚΗ ΒΕΝΖΙΝΗΣ ΑΥΤΟΚΙΝΟΥΜΕΝΗ
TOSAERBA A SCORPIO SEMOVENTE
ΒΕΝΖΙΝΟΒΑ ΚΟΣΑΧΚΑ ΖΑ ΤΡΕΒΑ ΣΎΣ
СОΒΣΤΒΕНО ΖΑΔΒΙЖВАНЕ

MODEL	ΜΟΝΤΕΛΟ	MODELLO	ΜΟΔΕΛ	PM5860
Code	Κωδικός	Codice	Κод	042327
Engine	Four-stroke OHV engine EURO 5	Κινητήρας	Двигател	Four-stroke OHV EURO 5
Cylinder capacity	Κυβισμός	Cylinder capacity	Работен обем	196cc
Power	Ισχύς	Potenza effettiva	Μощност	6,5Hp
Cutting adjustment positions	Θέσεις Ρύθμισης Κοπής	Posizioni di regolazione del taglio	Позиции за регулиране на рязането	6
Cutting height	Ύψος Κοπής	Altezza di taglio	Височина на рязане	25-75mm
Cutting width	Πλάτος κοπής	Larghezza di taglio	Ширина на рязане	56cm
Bucket capacity	Χωρητικότητα Κάδου	Capacità del raccogliherba	Καπαцитет на кофата	65Lt
Wheels	Τροχοί	Ruote	Κолела	Front/Rear 200/280mm
Packing	Συσκευασία	Imballaggio	Опаковане	1



ELECTRIC LAWNMOWER
ΧΛΟΟΚΟΠΤΙΚΗ ΗΛΕΚΤΡΙΚΗ
TOSAERBA ELETRICO
ΚΟΣΑΧΚΑ ΖΑ ΤΡΕΒΑ ΕΛΕΚΤΡΙЧЕСКА

MODEL	ΜΟΝΤΕΛΟ	MODELLO	ΜΟΔΕΛ	EM3220
Code	Κωδικός	Codice	Κод	066361
Input power	Ισχύς	Energia	Μощност	1200W
No load speed	Στροφές	Potenza in ingresso	Завои	3450rpm
Cutting width	Πλάτος κοπής	Larghezza di taglio	Ширина на рязане	32cm
Position settings	Ρυθμίσεις θέσης	Impostazioni di posizione	Настройки на позицията	25/45/65mm
Front/rear wheel	Μπροστινός/πίσω τροχός	Ruota anteriore/posteriore	Предно/задно колело	140mm
Collection Bag	Σάκος συλλογής	Sacco di raccolta	Κολεκционна чанта	25Lt
Packing	Συσκευασία	Imballaggio	Опаковане	



- Tool-free installation
- Συναρμολογηση χωρις εργαλεία
- Montaggio senza attrezzi
- Сглобяване без инструменти

ELECTRIC LAWNMOWER
ΧΛΟΟΚΟΠΤΙΚΗ ΗΛΕΚΤΡΙΚΗ
TOSAERBA ELETRICO
ΕΛΕΚΤΡΙЧЕСКА ΚΟΣΑΧΚΑ ΖΑ ΤΡΕΒΑ

MODEL	ΜΟΝΤΕΛΟ	MODELLO	ΜΟΔΕΛ	EM3210
Code	Κωδικός	Codice	Κод	033776
Power	Ισχύς	Potenza d'ingresso	Захранване	1200W
Cutting Adjustment Positions	Θέσεις Ρύθμισης Κοπής	Posizioni di regolazione del taglio	Позиции за регулиране на рязането	3
Cutting Width	Πλάτος Κοπής	Larghezza di taglio	Ширина на рязане	33cm
Grass Catcher Capacity	Χωρητικότητα Κάδου	Capacità del raccogliherba	Καπαцитет на кофата	30Lt
Wheels	Τροχοί	Ruote	Κолела	140 / 160mm
Packing	Συσκευασία	Imballaggio	Опаковане	1



ELECTRIC LAWNMOWER
ΧΛΟΟΚΟΠΤΙΚΗ ΗΛΕΚΤΡΙΚΗ
TOSAERBA ELETRICO
ΕΛΕΚΤΡΙЧЕСКА ΚΟΣΑΧΚΑ ΖΑ ΤΡΕΒΑ

MODEL	ΜΟΝΤΕΛΟ	MODELLO	ΜΟΔΕΛ	EM3410
Code	Κωδικός	Codice	Κод	032342
Power	Ισχύς	Potenza d'ingresso	Μощност	1400W
Cutting Adjustment Positions	Θέσεις Ρύθμισης Κοπής	Posizioni di regolazione del taglio	Позиции за регулиране на косенето	5
Cutting Width	Πλάτος Κοπής	Larghezza di taglio	Широчина на рязане	34cm
Cutting Height	Ύψος Κοπής	Altezza di taglio	Височина на рязане	25-65mm
Grass Catcher Capacity	Χωρητικότητα Κάδου	Capacità del raccogliherba	Καπαцитет на кофата	35Lt
Packing	Συσκευασία	Imballaggio	Опаковане	1



ELECTRIC LAWNMOWER
ΧΛΟΟΚΟΠΤΙΚΗ ΗΛΕΚΤΡΙΚΗ
TOSAERVA ELETTRICO
ΕΛΕΚΤΡΙЧЕСКА КОСАЧКА ЗА ТРЕΒΑ

MODEL	ΜΟΝΤΕΛΟ	MODELLO	ΜΟΔΕΛ	EM4010
Code	Κωδικός	Codice	Κод	032359
Power	Ισχύς	Potenza	Захранване	1600W
Cutting Adjustment Positions	Θέσεις Ρύθμισης Κοπής	Posizioni di regolazione del taglio	Позиции за регулиране на рязането	5
Cutting Height	Πλάτος Κοπής	Altezza di taglio	Ширина на рязане	38cm
Cutting Width	Ύψος Κοπής	Larghezza di taglio	Височина на рязане	20-70mm
Bin Capacity	Χωρητικότητα Κάδου	Capacità del bidone	Καпацитет на кофата	40Lt
Wheels	Τροχοί	Ruote	Κолела	160 / 200mm
Packing	Συσκευασία	Imballaggio	Οпаковане	1

- ABS Chassis
- Σασί ABS
- Telaio ABS
- ABS шаси



Δείτε το VIDEO



ELECTRIC LAWNMOWER
ΧΛΟΟΚΟΠΤΙΚΗ ΗΛΕΚΤΡΙΚΗ
TOSAERVA ELETTRICO
ΕΛΕΚΤΡΙЧЕСКА КОСАЧКА ЗА ТРЕΒΑ

BLADE 420MM
ΜΑΧΑΙΡΙ 420MM
LAMA 420MM
ОСТРИЕ 420MM
EM4021

MODEL	ΜΟΝΤΕΛΟ	MODELLO	ΜΟΔΕΛ	EM4020
Code	Κωδικός	Codice	Κод	032366
Power	Ισχύς	Potenza	Захранване	1800W
Cutting Adjustment Positions	Θέσεις Ρύθμισης Κοπής	Posizioni di regolazione del taglio	Позиции за регулиране на рязането	11
Cutting Height	Πλάτος Κοπής	Altezza di taglio	Ширина на рязане	42cm
Cutting Width	Ύψος Κοπής	Larghezza di taglio	Височина на рязане	25-75mm
Bin Capacity	Χωρητικότητα Κάδου	Capacità del bidone	Καпацитет на кофата	50Lt
Wheels	Τροχοί	Ruote	Κолела	170 / 210mm
Packing	Συσκευασία	Imballaggio	Οпаковане	1

- Bucket fullness indicator
- Ένδειξη Πληρότητας Κάδου
- Indicatore di pienezza del secchio
- Индикатор за пълнота на кофата



HEDGE-GRASS TRIMMER
ΨΑΛΙΔΙ ΜΠΟΡΝΤΟΥΡΑΣ-ΧΛΟΗΣ
TAGLIASIEPI E TAGLIAERVA
ΤΡΙΜΕΡ ЗА ЖИВ ΠΛΕΤ И ΤРЕΒΑ

MODEL	ΜΟΝΤΕΛΟ	MODELLO	ΜΟΔΕΛ	EH1100
Code	Κωδικός	Codice	Κод	034308
Battery	Μπαταρία	Batteria	Батерия	Li-Ion 7.2V (1.5Ah)
Cutting length	Μήκος Κοπής	Lunghezza del taglio	Дължина на рязане	13.6cm
Cutting width	Πλάτος κοπής	Larghezza di taglio	Ширина на рязане	9.6cm
Autonomy	Αυτονομία	Autonomia	Автономност	40min
Packing	Συσκευασία	Imballaggio	Οпаковане	6



ELECTRIC HEDGE TRIMMER
ΨΑΛΙΔΙ ΜΠΟΡΝΤΟΥΡΑΣ ΗΛΕΚΤΡΙΚΟ
TAGLIASIEPI ELETTRICO
ΕΛΕΚΤΡΙЧЕСКА НΟЖИЦА ЗА ЖИВ ΠΛΕΤ

MODEL	ΜΟΝΤΕΛΟ	MODELLO	ΜΟΔΕΛ	EH4510
Code	Κωδικός	Codice	Κод	053040
Rate Power	Ισχύς	Potenza di ingresso	Входяща мощност	450W
No-Load Speed	Στροφές	Numero di giri a vuoto	Обороти на празен ход	3500±10%rpm
Blade length	Μήκος λεπίδας	Lunghezza della lama	Дължина на острието	500mm
Blade Cutting Length	Μήκος κοπής	Lunghezza di taglio della lama	Дължина на рязане на острието	466mm
Blade cutting width	Πλάτος κοπής	Larghezza di taglio della lama	Ширина на рязане на острието	18mm
Tooth Space	Κενό δοντιών	Spazio tra i denti	Пространство между зъбите	28mm
Packing	Συσκευασία	Imballaggio	Οпаковане	



- Double-cut blade
- Rotating handle
- Λάμα διπλής κοπής
- Περιοτρεφόμενη λαβή
- Lama a doppio taglio
- Impugnatura rotante
- Двойно рязане на Амма
- Въртяща се дръжка

HEDGE TRIMMER / ΨΑΛΙΔΙ ΜΠΟΡΝΤΟΥΡΑΣ
TAGLIASIEPI / ХЕДЖ ΤΡΙΜΜΕΡ

MODEL	ΜΟΝΤΕΛΟ	MODELLO	ΜΟΔΕΛ	EH7750
Code	Κωδικός	Codice	Κод	043089
Power	Ισχύς	Potenza	Μощност	710W
Blade length	Μήκος λάμας	Lunghezza della lama	Дължина на острието	710mm
Cutting length	Μήκος κοπής	Lunghezza di taglio	Дължина на рязане	650mm
No load speed	Στροφές	Numero di giri a vuoto	Обороти на празен ход	1500rpm
Cutting diameter	Διάμετρος κοπής	Diametro di taglio	Диаметър на рязане	Ø24mm
Weight	Βάρος	Peso	Τεγλο	3,5kg
Packing	Συσκευασία	Imballaggio	Οпаковане	1



GASOLINE HEDGE TRIMMER
ΨΑΛΙΔΙ ΜΠΟΡΝΤΟΥΡΑΣ ΒΕΝΖΙΝΗΣ
TAGLIASIEPI A BENZINA
ΒΕΝΖΙΝΟΒ ΤΡΙΜΕΡ ЗА ЖИВ ΠΛΕΤ

MODEL	ΜΟΝΤΕΛΟ	MODELLO	ΜΟΔΕΛ	PH2570
Code	Κωδικός	Codice	Κод	054108
Displacement	Κυβισμός	Cilindrata	Работен обем	25.4cc
Horsepower	Ισχύς	Potenza	Μощност	1.2Hp
Double blade	Διπλή λάμα	Doppia lama	Двойно острие	70cm
Fuel Capacity	Δοχείο Καυσίμου	Capacità	Καпацитет на горивото	0.53L
Cutting Diameter	Διάμετρος κοπής	Diametro di taglio	Диаметър на рязане	28mm
Weight	Βάρος	Peso	Τεγλο	5.8Kg
Packing	Συσκευασία	Imballaggio	Οпаковане	1



- Hot air gun, weeds & BBQ starter
- Includes 5 heads

- Πιστόλι καυτού αέρα, ζιζανίων & εκκινητής BBQ
- Περιλαμβάνει 5 κεφαλές

- Pistola ad aria calda, accenditore d'erba e barbecue
- Include 5 teste

- Пистолет за горещ въздух, пистолет за плевели и стартер за барбекю
- Включва 5 глави

WEED BURNER / HEAT GUN
ΚΑΥΣΤΗΡΑΣ ΖΙΖΑΝΙΩΝ / ΠΙΣΤΟΛΙ ΘΕΡΜΟΥ ΑΕΡΑ
BRUCIATORE D'ERBA
ΗΛΓΡΕΒΑΤΕΛ ΖΑ ΠΛΕΒΕΛΙ

MODEL	ΜΟΝΤΕΛΟ	MODELLO	ΜΟΔΕΛ	WB2000
Code	Κωδικός	Codice	Κод	018681
Power	Ισχύς	Potenza d'ingresso	Захранване	2000W
Temperature - Air Flow	Θερμοκρασία - Ροή Αέρα	Temperatura - Flusso d'aria	Температура - въздушен поток	Rev. I 80 ° C - 550Lt / min
Temperature - Air Flow	Θερμοκρασία - Ροή Αέρα	Temperatura - Flusso d'aria	Температура - въздушен поток	Rev. II 600 ° C - 550Lt / min
Packing	Συσκευασία	Imballaggio	Опаковане	8



- Heavy duty construction
- Does not contain Earth Auger Drill
- Two Operators

- Κατασκευή βαρέως τύπου
- Δεν περιέχει Αρίδα
- Δύο Χειριστών

- Costruzione per lavori pesanti
- Non contiene la trivella di terra
- Due operatori

- Тежка конструкция
- Не съдържа сонда за земни маси
- Двама оператори

GASOLINE EARTH AUGER
ΤΡΙΒΕΛΑ ΒΕΝΖΙΝΟΚΙΝΗΤΗ
TRIVELLA A BENZINA
ΒΕΝΖΙΝΟΒ ΖΕΜΗΝ ШНЕК

MODEL	ΜΟΝΤΕΛΟ	MODELLO	ΜΟΔΕΛ	PD6320
Code	Κωδικός	Codice	Κод	038078
Horsepower	Κυβισμός	Cilindrata	Работен обем	63.3cc
Power	Ισχύς	Potenza	Мощност	2.8Hp / 7500rpm
Weight	Βάρος	Peso	Тегло	10.4kg
Packing	Συσκευασία	Imballaggio	Опаковане	1



- Double Helix & Spring
- Διπλή Ελίκωση & Ελατήριο
- Doppia elica e molla
- Двойна спирала и пружина

EARTH AUGER DRILL (PD6320)
ΑΡΙΔΑ ΤΡΙΒΕΛΛΑΣ, ΔΙΠΛΗ ΕΛΙΚΩΣΗ (PD6320)
TRIVELLA DI TERRA (PD6320)
ΖΕΜΗΝ СΒΡΕДЛО (PD6320)

MODEL	ΜΟΝΤΕΛΟ	MODELLO	ΜΟΔΕΛ	PD1090	PD1590	PD2090	PD2590	PD3090
Codes	Κωδικός	Codice	Κод	038085	038092	038108	038115	038122
Dimensions	Διαστάσεις	Dimensioni	Размери	Ø10x80cm	Ø15x80cm	Ø20x80cm	Ø25x80cm	Ø30x80cm
Packing	Συσκευασία	Imballaggio	Опаковане	1	1	1	1	1



- Does not contain Earth Auger Drill

- Δεν περιέχει Αρίδα

- Non contiene la trivella di terra

- Не съдържа сонда за земни маси

GASOLINE EARTH AUGER
ΤΡΙΒΕΛΑ ΒΕΝΖΙΝΟΚΙΝΗΤΗ
TRIVELLA A BENZINA
ΒΕΝΖΙΝΟΒ ΖΕΜΗΝ ШНЕК

MODEL	ΜΟΝΤΕΛΟ	MODELLO	ΜΟΔΕΛ	PD5230
Code	Κωδικός	Codice	Κод	043256
Engine	Κινητήρας	Motore	Μотор	Two-stroke 52cc
Horsepower	Ισχύς	Potenza effettiva	Мощност	2Hp
Fuel Tank Capacity	Δοχείο Καυσίμου	Capacità del serbatoio	Καпацитет на резервоара	1Lt
Packing	Συσκευασία	Imballaggio	Опаковане	1



EARTH AUGER DRILL (PD5230)
ΑΡΙΔΑ ΤΡΙΒΕΛΛΑΣ, ΔΙΠΛΗ ΕΛΙΚΩΣΗ (PD5230)
TRIVELLA DI TERRA (PD5230)
ΖΕΜΗΝ СΒΡΕДЛО (PD5230)

MODEL	ΜΟΝΤΕΛΟ	MODELLO	ΜΟΔΕΛ	PD1150	PD1200	PD1250	PD1300
CODE ΚΩΔΙΚΟΣ CODICE ΚΟΔ	043263	043270	043287	043294			
DIAMETER ΔΙΑΜΕΤΡΟΣ ΔΙΑΜΕΤΡΟ ΔΙΑΜΕΤΡ	15cm	20cm	25cm	30cm			
LENGTH ΜΗΚΟΣ LUNGHEZZA ДЪЛЖИНА	80cm	80cm	80cm	80cm			
PACKING ΣΥΣΚΕΥΑΣΙΑ IMBALLAGGIO ΟΠΑΚΟΒΑΝΗ	1	1	1	1			



- Suitable for / Κατάλληλο για / Adatto a / Подходящ за : MB7000, MB7100, MB9000, MB9005

POTATO DIGGER
ΠΑΤΑΤΟΞΕΛΩΓΩΓΕΑΣ
ESTRATTORE DI PATATE
ΚΟΠΑЧКА ΖΑ ΚΑΡΤΟΦΙ

MODEL	ΜΟΝΤΕΛΟ	MODELLO	ΜΟΔΕΛ	MB138
Code	Κωδικός	Codice	Κод	012702
Packing	Συσκευασία	Imballaggio	Опаковане	1



- Suitable for / Κατάλληλο για / Adatto a / Подходящ за : MB7000, MB7100, MB9000, MB9005

ADJUSTABLE PLOUGH IN BULK - DOUBLE
ΑΥΛΑΚΩΤΗΡΑΣ -ΔΙΠΛΟΣ
ΡΥΘΜΙΖΟΜΕΝΟΣ
ARATRO REGOLABILE ALLA RINFUSA - DOPPIO
ЖЛЕБ - ДВОЙНО РЕГУЛИРАЩ

MODEL	ΜΟΝΤΕΛΟ	MODELLO	ΜΟΔΕΛ	MB137
Code	Κωδικός	Codice	Κод	012696
Packing	Συσκευασία	Imballaggio	Опаковане	1

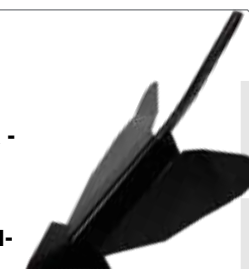

- Suitable for / Κατάλληλο για / Adatto a / Подходящ за : MB7000, MB7100, MB9000, MB9005



- With tipping body
- Folding sides
- With brake and foot brake

- Με ανατρεπόμενη καρότσα
- Ανοιγόμενα πλαινιά
- Διαθέτει φρένα και ποδόφρενο

- Con corpo ribaltabile
- Lati pieghevoli
- Con freno e freno a pedale

- С наклонящ се корпус
- Сгъваеми страни
- Със спирачка и крачна спирачка

TRAILER / ΡΥΜΟΥΛΚΑ
RIMORCHIO / ΤΡΕЙЛЪР

MODEL	ΜΟΝΤΕΛΟ	MODELLO	ΜΟΔΕΛ	MB211
Code	Κωδικός	Codice	Κод	012719
Overall Trailer Size	Ολικό Μέγεθος Ρυμουλκας	Dimensione totale del rimorchio	Общ размер на ремаркетo	L270x-W105x-H100cm
Useful Loading Space	Ωφέλιμος Χώρος Φόρτωσης	Spazio di carico	Полезно пространство за товарене	L120xW80xH-30cm
Maximum load	Ωφέλιμο Φορτίο	Carico massimo	Μακσимально натоварване	500kg
Wheel Size	Τροχοί	Dimensione delle ruote	Размер на колелото	4.00x12"
Packing	Συσκευασία	Imballaggio	Опаковане	1

ELECTRIC TILLER
ΣΚΑΠΤΙΚΟ ΗΛΕΚΤΡΙΚΟ
MOTOCOLTIVATORE ELETTRICO
БЕНЗИНОВА МОТОΦΡΕΖΑ

MODEL	ΜΟΝΤΕΛΟ	MODELLO	ΜΟΔΕΛ	MB2100
Code	Κωδικός	Codice	Κод	034346
Power	Ισχύς	Potenza d'ingresso	Μощност	1400W
No-load Speed	Στροφές	Numero di giri a vuoto	Обороти на празен ход	360rpm
Working Width	Πλάτος Εργασίας	Larghezza di lavoro	Работна ширина	40cm
Max. Working Depth	Μέγιστο Βάθος Εργασίας	Profondità massima di lavoro	Μακσимальна работна дълбочина	20cm
Knives	Μαχαίρια	CoLtelli	Ножове	6
Packing	Συσκευασία	Imballaggio	Опаковане	1

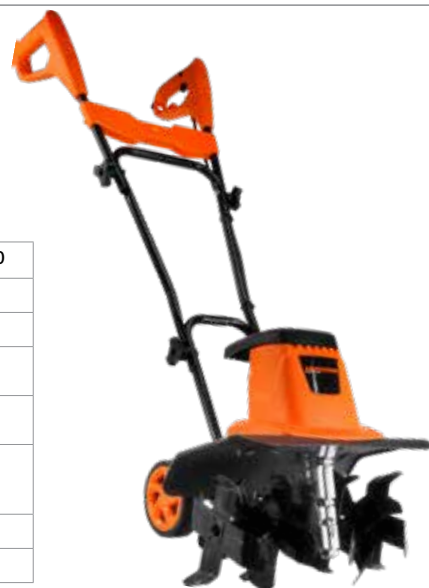

034346

GASOLINE TILLER
ΣΚΑΠΤΙΚΟ ΔΙΧΡΟΝΟ ΒΕΝΖΙΝΗΣ
MOTOCOLTIVATORE A BENZINA
БЕНЗИНОВА МОΤΟΦΡΕΖΑ

MODEL	ΜΟΝΤΕΛΟ	MODELLO	ΜΟΔΕΛ	MB2510
Code	Κωδικός	Codice	Κод	033080
Horsepower	Ισχύς	Potenza effettiva	Μощност	2.2Hp
Engine	Κινητήρας	Motore	Μотор	2stroke 52cc
Knives	Μαχαίρια	CoLtelli	Ножове	4
Width	Πλάτος Εργασίας	Larghezza	Ширина	30cm
Packing	Συσκευασία	Imballaggio	Опаковане	1



033080

NEW
GASOLINE TILLER
ΣΚΑΠΤΙΚΟ ΔΙΧΡΟΝΟ
FRESA A BENZINA
БЕНЗИНОВ КУЛТИВАТОΡ

MODEL	ΜΟΝΤΕΛΟ	MODELLO	ΜΟΔΕΛ	MB2620
Code	Κωδικός	Codice	Κод	066507
Displacement	Κυβισμός	Cubismo	Изместване	62cc
Power	Ισχύς	Energia	Μощност	2.8Hp
Ignition System	Σύστημα ανάφλεξης	Sistema di accensione	Система за запалване	C.D.I
Working depth	Βάθος εργασίας	Profondità di lavoro	Работна дълбочина	15-20cm
Working width	Πλάτος εργασίας	Larghezza di lavoro	Работна ширина	40cm
Blades	Μαχαίρια	Lama	Острие	12+12
Gear rate	Σχέση μετάδοσης	Velocità di marcia	Скорост на предавката	34:1
Fuel tank capacity	Δοχείο καυσίμου	Capacità del serbatoio del carburante	Напацитет на резервоара за гориво	1.2L
Net/ Gross Weight	Καθαρό/ Μικτό Βάρος	Peso netto	Нетно тегло	12Kg/14Kg



066507

GASOLINE TILLER BELT DRIVEN
ΣΚΑΠΤΙΚΟ ΒΕΝΖΙΝΗΣ
MOTOCOLTIVATORE A BENZINA
БЕНЗИНОВА МОΤΟΦΡΕΖΑ
С ΡΕΜЪЧНО ЗАΔВИЖΒΑΝΕ

MODEL	ΜΟΝΤΕΛΟ	MODELLO	ΜΟΔΕΛ	MB5005
Code	Κωδικός	Codice	Κод	053736
Displacement	Κυβισμός	Cilindrata	Работен обем	139cc
Power	Ισχύς	Potenza	Μощност	4Hp
Work Width	Πλάτος Εργασίας	Larghezza di lavoro	Работна ширина	60cm
Blades	Μαχαίρια	Lame	Остриета	12+12
Max working depth	Μέγιστο Βάθος εργασίας	Profondità massima di lavoro	Μακσимальна работна дълбочина	260mm
Depth adjustment	Ρυθμίσεις Βάθους	Regolazione della profondità	Ρегулиране на дълбочината	3
Wheel size	Μέγεθος ρόδας	Dimensioni della ruota	Размер на колелото	6"
Packing	Συσκευασία	Imballaggio	Опаковане	1



053736

- Hand start
- Belt Driven
- Εκκίνηση με χειρόμυζα
- Μετάδοση με ιμάντα και γρανάτζα
- Avviamento manuale
- Trasmissione a cinghia e ad incranaggi
- Ρъчно стартиране
- Задвижване с ремък

Wheels included
Περιλαμβάνονται ρόδες
Ruote incluse
Включени колела



GASOLINE TILLER BELT DRIVEN
ΣΚΑΠΤΙΚΟ ΒΕΝΖΙΝΗΣ
MOTOCOLTIVATORE A BENZINA
БЕНЗИНОВА МОΤΟΦΡΕΖΑ
С ΡΕΜЪЧНО ЗАΔВИЖΒΑΝΕ

MODEL	ΜΟΝΤΕΛΟ	MODELLO	ΜΟΔΕΛ	MB6000
Code	Κωδικός	Codice	Κод	000495
Displacement	Κυβισμός	Cilindrata	Работен обем	212cc
Power	Ισχύς	Potenza	Μощност	7Hp
Work Width	Πλάτος Εργασίας	Larghezza di lavoro	Работна ширина	85cm
Gears	Ταχύτητες	Cambio	Скорости	2 Front, 1 Reverse/ 2 Εμπρός, 1 Όπισθεν
Blades	Μαχαίρια	Lame	Остриета	pre-assembled / προεγκατεστημένα 24pcs
Wheels	Ρόδες	Ruote	Κолела	3.5 - 4 + εμπρός ρόδα
Weight	Βάρος	Peso	Τегло	66Kg
Packing	Συσκευασία	Imballaggio	Опаковане	1



MB6001 - KNIFE RIGHT/ΜΑΧΑΙΡΙ ΔΕΞΙ/ COLTELLO A DESTRA/ ΠΡΑВО НА НΟЖΑ
MB6002 - KNIFE LEFT/ ΜΑΧΑΙΡΙ ΑΡΙΣΤΕΡΟ/ COLTELLO SINISTRO/ НОЖ ОТЛЯВО

- Hand start
- Small gear - driven
- Εκκίνηση με χειρόμιζα
- Μετάδοση με γρανάζι
- Avviamento manuale
- Trasmissione ad incranaggi
- Ръчно стартиране
- Задвижване с малка предавка



Knives included
Περιλαμβάνονται
μαχαίρια
Coltelli inclusi
Включени ножове



**GASOLINE TILLER BELT DRIVEN
ΣΚΑΠΤΙΚΟ ΒΕΝΖΙΝΗΣ
MOTOCOLTIVATORE A BENZINA
БЕНЗИНОВА ΜΟΤΟΦΡΕΖΑ
С РЕМЪЧНО ЗАДВИЖВАНΕ**

MODEL	ΜΟΝΤΕΛΟ	MODELLO	ΜΟΔΕΛ	MB7000CLASSIC
Code	Κωδικός	Codice	Κод	011736
Displacement	Κυβισμός	Cilindrata	Работен обем	212cc
Power	Ισχύς	Potenza	Μощност	7Hp
Work Width	Πλάτος Εργασίας	Larghezza di lavoro	Работна ширина	85cm
Gears	Ταχύτητες	Cambio	Скорости	2 Front , 1 Reverse/ 2 Εμπρός , 1 Όπισθεν
Blades	Μαχαίρια	Lame	Остриета	pre-assembled / προεγκατεστημένα 24pcs
Wheels	Ρόδες	Ruote	Κολελα	3.5 - 4 + εμπρός ρόδα
Weight	Βάρος	Peso	Τεγλο	80Kg
Packing	Συσκευασία	Imballaggio	Οпаковане	1



**MB7001 - KNIFE RIGHT/ΜΑΧΑΙΡΙ
ΔΕΞΙ/ COLTELLO A DESTRA/
ΠΡΑΒΟ ΗΑ ΝΟΖΑ**

**MB7002 - KNIFE LEFT/ ΜΑΧΑΙΡΙ
ΑΡΙΣΤΕΡΟ/ COLTELLO SINISTRO/
ΝΟΖ ΟΤΛΑΒΟ**

- Hand start
- Small gear - driven
- Εκκίνηση με χειρόμιζα
- Μετάδοση με γρανάζι
- Avviamento manuale
- Trasmissione ad incranaggi
- Ръчно стартиране
- Задвижване с малка предавка

Wheels included
Περιλαμβάνονται ρόδες
Ruote incluse
Включени коλελα



**GASOLINE TILLER BELT DRIVEN
ΣΚΑΠΤΙΚΟ ΒΕΝΖΙΝΗΣ
MOTOCOLTIVATORE A BENZINA
БЕНЗИНОВА ΜΟΤΟΦΡΕΖΑ
С РЕМЪЧНО ЗАДВИЖВАНΕ**

MODEL	ΜΟΝΤΕΛΟ	MODELLO	ΜΟΔΕΛ	MB9000CLASSIC
Code	Κωδικός	Codice	Κод	011729
Displacement	Κυβισμός	Cilindrata	Работен обем	418cc
Power	Ισχύς	Potenza	Μощност	10Hp
Work Width	Πλάτος Εργασίας	Larghezza di lavoro	Работна ширина	110cm
Gears	Ταχύτητες	Cambio	Скорости	2 Front , 1 Reverse/ 2 Εμπρός , 1 Όπισθεν / 2 avanti, 1 in retromarcia
Blades	Μαχαίρια	Lame	Остриета	pre-assembled / προεγκατεστημένα/preassemblati 32pcs
Wheels	Ρόδες	Ruote	Κολελα	4.0 - 8.0
Weight	Βάρος	Peso	Τεγλο	149Kg
Packing	Συσκευασία	Imballaggio	Οпаковане	1



**MB7001 - KNIFE RIGHT/ΜΑΧΑΙΡΙ
ΔΕΞΙ/ COLTELLO A DESTRA/
ΠΡΑΒΟ ΗΑ ΝΟΖΑ**

**MB7002 - KNIFE LEFT/ ΜΑΧΑΙΡΙ
ΑΡΙΣΤΕΡΟ/ COLTELLO SINISTRO/
ΝΟΖ ΟΤΛΑΒΟ**

3+1 GEARS

- Folding Handles & Adjustable Height • Folding Wheel
- Αναδιπλούμενες Χειρολαβές & Ρυθμιζόμενο Ύψος • Αναδιπλούμενη Ρόδα Μεταφοράς • Φως Εργασίας • Work Light

- Maniglie pieghevoli e Altezzaregolabile
- Ruota pieghevole
- Luce di lavoro
- Στγβαεми дръжни и регулируема височина • Στγβαεμο κολελο
- Работна светлина

Wheels included
Περιλαμβάνονται ρόδες
Ruote incluse
Включени коλελα



**MOTOR CULTIVATOR
ΣΚΑΠΤΙΚΟ ΒΕΝΖΙΝΗΣ
MOTOCOLTIVATORE A BENZINA
БЕНЗИНОВА ΜΟΤΟΦΡΕΖΑ**

MODEL	ΜΟΝΤΕΛΟ	MODELLO	ΜΟΔΕΛ	MB7100
Code	Κωδικός	Codice	Κод	036302
Motor	Κινητήρας	Potenza	Μощност	4-stroke Air Cooling OHV 212cc
Power	Ισχύς	Cilindrata	Работен обем	7.5Hp
Speeds	Ταχύτητες	cambi di marcia	Скорости	3 Forward + 1 Reverse
Working Width	Πλάτος Εργασίας	Larghezza di lavoro	Работна ширина	90-110cm
Cutters	Μαχαίρια	Taglierine	Φρεзи	12 + 12
Packing	Συσκευασία	Imballaggio	Οпаковане	1

- Transmission with gears
- Adjustable Height and Width Steering Wheel
- Engine Starter and a front head light

- Μετάδοση με γρανάζι
- Τιμόνι Ρυθμιζόμενο σε Ύψος και Πλάτος
- Ηλεκτρική Μίζα και Μηροστίνο Φως

- Trasmissione con cambio
- Volante regolabile in Altezza e larghezza
- Avviamento del motore e luce frontale

- Предавателна нутия със зъбни колеλα
- Регулируем волан с височина и ширина
- Стартер на двигателя и предна светлина



Knives included
Περιλαμβάνονται
μαχαίρια
Coltelli inclusi
Включени ножове

**DIESEL TILLER
ΣΚΑΠΤΙΚΟ ΠΕΤΡΕΛΑΙΟΥ
MOTOCOLTIVATORE DIESEL
ΔΙΖΕΛΟΒΑ ΜΟΤΟΦΡΕΖΑ**

MODEL	ΜΟΝΤΕΛΟ	MODELLO	ΜΟΔΕΛ	MB9005
Code	Κωδικός	Codice	Κод	033288
Power	Ισχύς	Potenza	Μощност	10Hp
Motor	Κινητήρας	Motore	Μοτορ	4-stroke Air Cooling Gasoline OHV 418cc
Speeds	Ταχύτητες	cambi di marcia	Скорости	2 Forward - 1 Back
Working Width	Πλάτος Εργασίας	Larghezza di lavoro	Работна ширина	100-120cm
Cutters	Μαχαίρια	Taglierine	Φρεзи	16 + 16
Wheels	Τροχοί	Ruote	Κολελα	5.00x12 "
Weight	Βάρος	Peso	Τεγλο	105kg
Packing	Συσκευασία	Imballaggio	Οпаковане	1



**MB7001 - KNIFE RIGHT/ΜΑΧΑΙΡΙ
ΔΕΞΙ/ COLTELLO A DESTRA/
ΠΡΑΒΟ ΗΑ ΝΟΖΑ**

**MB7002 - KNIFE LEFT/ ΜΑΧΑΙΡΙ
ΑΡΙΣΤΕΡΟ/ COLTELLO SINISTRO/
ΝΟΖ ΟΤΛΑΒΟ**

NEW

2 in 1



- Gears : 1 Front , 1 Reverse
- Ταχύτητες : 1 Εμπρός ,1 Όπισθεν
- Ingranaggi: 1 anteriore, 1 posteriore
- Предавки: 1 предна, 1 задна

4-STROKE GASOLINE CULTIVATOR
ΜΟΤΟΚΑΛΛΙΕΡΓΗΤΗΣ/ΦΡΕΖΑ ΒΕΝΖΙΝΗΣ
COLTIVATORE A BENZINA A 4 TEMPI
4-ТАКТОВ БЕНЗИНОВ КУЛТИВАТОР

MODEL	ΜΟΝΤΕΛΟ	MODELLO	ΜΟΔΕΛ	MB6510
Code	Κωδικός	Codice	Κод	053743
Displacement	Κυβισμός	Cubismo	Изместване	212cc
Power	Ισχύς	Energia	Μощност	7Hp
Working width	Πλάτος εργασίας	Larghezza di lavoro	Работна ширина	58cm
Blades	Λεπίδες	Lama	Острие	12
Wheels	Ρόδες	Ruote	Κοιλελα	4.0 - 7
Net Weight	Βάρος	Peso netto	Нетно тегло	65Kg
Packing	Συσκευασία	Imballaggio	Οпаковане	1

UNIQUE PRODUCT
ΜΟΝΑΔΙΚΟ ΠΡΟΪΟΝ
PRODOTTO UNICO
УНИКАЛЕН ПРОДУКТ



Tilling function/ Λειτουργία φρέζας
Funzione di lavorazione del terreno/ Функция за обработка на почвата



Ridging function/ Λειτουργία αυλάκωσης
Funzione di bordatura/ Функция за набраздяване



Necessary for ridging function/ Απαραίτητο για
Λειτουργία αυλάκωσης/ Necessario per la
rigatura/ Необходими за риголване



- 2pcs Iron wheel
- 2τεμ Μεταλλικές ρόδες
- 2 pezzi ruota di ferro
- 2pcs Желязно колело

METALIC WHEELS FOR MB6510
ΡΟΔΕΣ ΜΕΤΑΛΛΙΚΕΣ ΓΙΑ MB6510
RUOTE METALLICHE PER MB6510
ΜΕΤΑΛΝΗ ΚΟΙΛΕΛΑ ΖΑ ΜΒ6510

MODEL	ΜΟΝΤΕΛΟ	MODELLO	ΜΟΔΕΛ	MB6511
Code	Κωδικός	Codice	Κод	070764
Diameter	Διάμετρος	Diametro	Диаметър	Ø320mm
Packing	Συσκευασία	Imballaggio	Οпаковане	1

Necessary for tilling function/ Απαραίτητο για
Λειτουργία φρέζας/ Necessario per la funzione
di riempimento/ Необходимо за функцията
tilling



- 2pcs
- 2τεμ
- 2 pezzi
- 2pcs

DITCHING BLADES FOR MB6510
ΜΑΧΑΙΡΙΑ ΦΡΕΖΑΣ ΣΕΤ ΓΙΑ MB6510
LAME PER L'INTERCETTAZIONE PER MB6510L
ДИГИΤΑЛНН НОЖОВЕ ЗА ΜΒ6510L

MODEL	ΜΟΝΤΕΛΟ	MODELLO	ΜΟΔΕΛ	MB6512
Code	Κωδικός	Codice	Κод	070771
Blade	Λεπίδες	Lama	Острие	4+4
Packing	Συσκευασία	Imballaggio	Οпаковане	-

NEW

- Diesel Engine • 3 FWD+1 REV Shifts
- Blades without side disc • Transmission with gears
- E-start and recoil • With safety belt
- With Rear mirror • With ROPS Roll Over Protection System • With 1 set 4.00-8 & 5.00-12 Rubber wheel
- With 1 set Ø480mm Iron wheel

- Κινητήρας πετρελαίου • 3 Ταχύτητες FWD (εμπρός) +1 REV (όπισθεν) • 4-4 (32Pcs) Μαχαίρια χωρίς πλευρικό δίσκο • Μετάδοση με γρανάτζα • Εκκίνηση με μίζα και χειρόμυζα • Με ζώνη ασφαλείας • Με Πίσω καθρέφτη
- Με σύστημα προστασίας από ανατροπή ROPS
- Με 1 σετ 4.00-8 & 5.00-12 Λαστικένιες ρόδες
- Με 1 σετ σιδερένιους τροχούς Ø480mm

- Motore diesel • 3 cambi FWD+1 REV
- Lame senza disco laterale - Trasmissione a marce
- Avviamento elettronico e autoavvolgente • Con cintura di sicurezza • Con specchietto retrovisore • Con sistema di protezione antiribaltamento ROPS • Con 1 set 4.00-8 e 5.00-12 Ruote in gomma • Con 1 set di ruote in ferro ø480mm

- Дизелов двигател • 3 смени FWD+1 REV
- Лопатки без страничен диск - Предавателна кутия със зъбни кола • Е-старт и откат • С предпазен колан
- Със задно огледало • Със система за защита при преобръщане ROPS • С 1 комплект гумени кола 4.00-8 и 5.00-12 • С 1 комплект железни кола ø480 mm

Wheels included
Περιλαμβάνονται ρόδες
Ruote incluse
Включени кола



Wheels included
Περιλαμβάνονται ρόδες
Ruote incluse
Включени кола

With roll bar and mirrors
Με roll bar και καθρέφτες
Con roll bar e specchietti
С ролбар и огледала



With comfortable driver's seat
Με αναπαυτικό κάθισμα οδηγού
Con comodo sedile di guida
С удобна шофьорска седална



UNIQUE PRODUCT
ΜΟΝΑΔΙΚΟ ΠΡΟΪΟΝ
PRODOTTO UNICO
УНИКАЛЕН ПРОДУКТ



Metal wheels and knives are included in the package
Οι μεταλλικές ρόδες και τα μαχαίρια περιλαμβάνονται στη συσκευασία
Le ruote e i coltelli in metallo sono inclusi nella confezione
Μεταλλικές ρόδες και μαχαίρια са включени в пакета



MINI CULTIVATOR / TRACTOR 4WD/2WD
ΤΡΑΚΤΕΡ / ΣΚΑΠΤΙΚΟ 4WD/2WD
MINI COLTIVATORE / TRATTORE 4WD/2WD
МИНИ КУЛТИВАТОР / ТРАΚΤΟΡ 4WD/2WD

MODEL	ΜΟΝΤΕΛΟ	MODELLO	ΜΟΔΕΛ	MB9300
Code	Κωδικός	Codice	Κод	070740
Displacement	Κυβισμός	Cubismo	Изместване	62cc
Power	Ιαχύς	Energia	Μощност	11Hp
Working depth	Βάθος εργασίας	Profondità di lavoro	Работна дълбочина	150mm
Working width	Πλάτος εργασίας	Larghezza di lavoro	Работна ширина	1050mm
Blades	Μαχαίρια	Lama	Οστρiе	16+16 (32)
Net Weight	Βάρος	Peso netto	Нетно тегло	200Kg
Driver max weight	Μέγιστο βάρος οδηγού	Peso massimo del conducente	Μακσiμално тегло на водача	100Kg
Packing	Συσκευασία	Imballaggio	Οпаковане	1

The all-new revolutionary mini cultivator/tractor

Νέο επαναστατικό μίνι τρακτέρ-σκαπτικό!

Il nuovissimo e rivoluzionario mini coltivatore/trattore

Изцяло новият революционен мини култиватор/трактор



	1st	2nd	3rd	Reverse
Working speed	0.6km/h	1.5km/h	2.3km/h	0.8km/h
Running speed	3.5km/h	8.2km/h	12.2km/h	4.4km/h

NEW



TRAILER FOR MB9300
ΡΥΜΟΥΛΚΑ ΓΙΑ MB9300
TRAILER PER MB9300
ΤΡΕΪΛΕΡ ЗА MB9300

MODEL	ΜΟΝΤΕΛΟ	MODELLO	ΜΟΔΕΛ	MB9305
Code	Κωδικός	Codice	Κод	070801
Max loading	Μέγιστο βάρος	Carico massimo	Μακσiμално натоварване	300Kg
Dimensions	Διαστάσεις	Dimensioni	Размери	1200x800x-250mm
Weight	Βάρος	Peso	Τегло	75Kg
Packing	Συσκευασία	Imballaggio	Οпаковане	-

NEW



- Adjustable
- Ρυθμιζόμενο
- Regolabile
- Регулируем

DOUBLE/ ΔΙΠΛΟΣ/ DOPPIO/ ДВОЕН
MB9304

SINGLE/ ΜΟΝΟΣ/ SINGOLO/ ΕΔΙΝΙЧЕН
MB9303

ADJUSTABLE DITCHER FOR MB9300
ΑΥΛΑΚΩΤΗΡΑΣ ΡΥΘΜΙΖΟΜΕΝΟΣ ΓΙΑ MB9300
SCAVAFOSI REGOLABILE PER MB9300
РЕГУЛИРУЕМ ΕΔΙΝΙЧСТВЕН ДИШЕР ЗА MB9300

MODEL	ΜΟΝΤΕΛΟ	MODELLO	ΜΟΔΕΛ	MB9303	MB9304
Code	Κωδικός	Codice	Κод	070788	070795
Width	Πλάτος	Larghezza	Ширина	30-50cm	100cm
Weight	Βάρος	Peso	Τегло	12,1Kg	20,3Kg
Packing	Συσκευασία	Imballaggio	Οпаковане	-	-



- Low centre of gravity for maximum comfort and ergonomics
- Long coverage distance

- Χαμηλό κέντρο βάρους για μέγιστη άνεση και εργονομία
- Μεγάλη απόσταση κάλυψης

- Centro di gravità basso per il massimo comfort ed ergonomia
- Lunga distanza di copertura

- Нисък център на тежестта за максимален комфорт и ергономичност
- Дълго разстояние на покритие

GASOLINE MIST DUSTER
ΝΕΦΕΛΟΨΕΚΑΣΤΗΡΑΣ ΒΕΝΖΙΝΗΣ
ATOMIZZATORE A BENZINA
ΒΕΝΖΙΝΟΒ ΠΥΛΒΕΡΙΖΑΤΟΡ ΖΑ ΜΉΓΛΑ

MODEL	ΜΟΝΤΕΛΟ	MODELLO	ΜΟΔΕΛ	NS2618
Code	Κωδικός	Codice	Κοδ	038146
Displacement	Κυβισμός	Cilindrata	Работен обем	42.7
Horsepower	Ισχύς	Potenza effettiva	Μοσνότητα	2.2
Maximum Distance	Μέγιστη Απόσταση	Distanza massima	Μακσимально разстояние	16m
Tank Capacity	Χωρητικότητα Δοχείου	Capacità del serbatoio	Καπαцитет на резервоара	14L
Weight	Βάρος	Peso	Τεγλο	9.5kg
Packing	Συσκευασία	Imballaggio	Οπακoвание	1



- Lance 80cm
- Triple- Nozzle Lance with Extension

- Αυλός βιδωτός 60cm
- Αυλός Τριπλού Μπέκ με Πρόεκταση

- Lancia 80cm
- Lancia a tre ugelli con estensione

- Копие 80 см
- Колан с тройна дюза и удължител

GASOLINE SPRAYER
ΨΕΚΑΣΤΗΡΑΣ ΠΛΑΤΗΣ ΒΕΝΖΙΝΗΣ
ATOMIZZATORE A BENZINA
ΒΕΝΖΙΝΟΒΑ ΠΡΉΣΚΑΧΚΑ

MODEL	ΜΟΝΤΕΛΟ	MODELLO	ΜΟΔΕΛ	NS2640
Code	Κωδικός	Codice	Κοδ	038153
Displacement	Κυβισμός	Cilindrata	Работен обем	26cc
Horsepower	Ισχύς	Potenza effettiva	Μοσнότητα	1Hp
Fuel Tank	Δοχείο Καυσίμου	Capacità del serbatoio	Καπαцитет на резервоара	15Lt
Maximum Flow	Παροχή	Flusso massimo	Μακσимальен дебит	3-7Lt/min
Packing	Συσκευασία	Imballaggio	Οπακoвание	1



- Uniform spray distribution
- Ομοιόμορφη κατανομή ψεκασμού
- Distribuzione dello spray uniforme
- Равномерно разпределение на струята



GASOLINE MIST DUST & SPRAYER /
ΝΕΦΕΛΟΨΕΚΑΣΤΗΡΑΣ ΒΕΝΖΙΝΗΣ
NEBULIZZATORE A BENZINA
ΒΕΝΖΙΝΟΒ ΠΥΛΒΕΡΙΖΑΤΟΡ

MODEL	ΜΟΝΤΕΛΟ	MODELLO	ΜΟΔΕΛ	NS2616
Code	Κωδικός	Codice	Κοδ	030201
Displacement	Κυβισμός	Cilindrata del motore	Работен обем	42cc
Capacity	Χωρητικότητα	Capacità	Καπαцитет на резервоара	16Lt
Max. Launch	Μέγιστη Εκτόξευση	Lancio massimo	Μακσимально изстрелване	12m
Max. flow	Παροχή υγρού	Flusso Massimo	Μακσимальен дебит	2.3Lt / min
Weight	Βάρος	Peso	Τεγλο	10.5kg
Packing	Συσκευασία	Imballaggio	Οπακoвание	1



- Triple injector tube with extension and 60cm screw tube

- Αυλός τριπλού μπέκ με προέκταση και αυλός βιδωτός 60cm

- Tubo iniettore triplo con estensione e tubo avvitato 60 cm

- Тройна инжекционна тръба с удължител и 60-сантиметрова винтова тръба

GASOLINE MIST DUST & SPRAYER
ΨΕΚΑΣΤΗΡΑΣ ΠΛΑΤΗΣ ΒΕΝΖΙΝΗΣ
IRRORATORE A SPALLA A BENZINA
ΒΕΝΖΙΝΟΒ ΠΥΛΒΕΡΙΖΑΤΟΡ

MODEL	ΜΟΝΤΕΛΟ	MODELLO	ΜΟΔΕΛ	NS2635
Code	Κωδικός	Codice	Κοδ	032854
Displacement	Κυβισμός	Cilindrata del motore	Работен обем	26cc
Engine	Κινητήρας	Motore	Μοτορ	Two-stroke
Capacity	Χωρητικότητα	Capacità	Καπαцитет	25Lt
Max. Flow	Μέγιστη Παροχή	Flusso Massimo	Μακσимальен дебит	8Lt / m
Max. Pressure	Μέγιστη Πίεση	Pressione massima	Μακσ. налягане	25Bar
Weight	Βάρος	Peso	Τεγλο	10Kg
Packing	Συσκευασία	Imballaggio	Οπακoвание	1

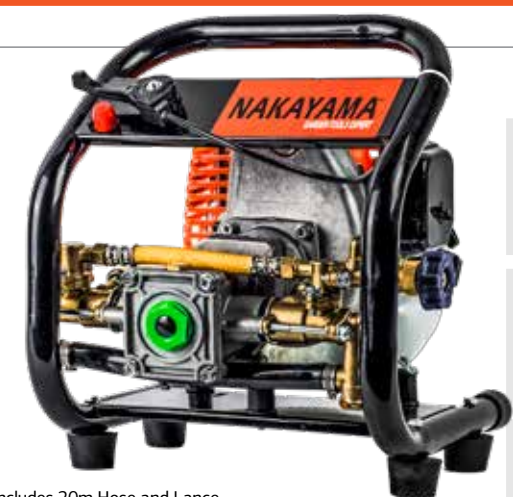

- Includes 20m Hose and Lance
- Με Λάστιχο 20m και Αυλό
- Include un tubo di 20m e una lancia
- Включва 20-метров марнуч и стрела

GASOLINE SPRAYER
ΨΕΚΑΣΤΙΚΟ ΒΕΝΖΙΝΗΣ
ATOMIZZATORE A BENZINA
ΒΕΝΖΙΝΟΒΑ ΠΡΉΣΚΑΧΚΑ

MODEL	ΜΟΝΤΕΛΟ	MODELLO	ΜΟΔΕΛ	NS2610
Code	Κωδικός	Codice	Κοδ	032892
Engine	Κινητήρας	Motore	Μοτορ	Two-stroke 26cc
Max. pressure	Μέγιστη πίεση	Pressione massima	Μακσ. налягане	25Bar
Max. flow	Μέγιστη παροχή	Flusso Massimo	Μακσимальен дебит	8Lt / min
Packing	Συσκευασία	Imballaggio	Οπακoвание	1

- Includes reel, 30m hose and launcher
- 3 Pistons Brass pump
- Even Spray Distribution

- Περιλαμβάνει καρούλι, σωλήνια 30m και εκτοξευτή
- Αντλία ορείκαλκου 3 εμβόλων
- Ομοιόμορφη κατανομή ψεκασμού

- Include avvolgitore, tubo da 30 metri e lanciatore
- Pompa in Ottone a 3 Pistoni
- Distribuzione uniforme dello spruzzo

- Включва макар, 30 м марнуч и изстрелвач
- Месингова помпа с 3 бутала
- Равномерно разпръскване

GASOLINE SPRAYER
ΨΕΚΑΣΤΙΚΟ ΒΕΝΖΙΝΗΣ
ATOMIZZATORE A BENZINA
ΒΕΝΖΙΝΟΒΑ ΠΡΉΣΚΑΧΚΑ

MODEL	ΜΟΝΤΕΛΟ	MODELLO	ΜΟΔΕΛ	NS6200
Code	Κωδικός	Codice	Κοδ	025276
Motor	Κινητήρας	Motore	Μοτορ	Four-stroke OHV
Horsepower	Ισχύς	Potenza effettiva	Μοσнότητα	6.5Hp
Fuel Tank	Χωρητικότητα Δοχείου	Capacità del serbatoio	Καπαцитет на резервоара	160Lt
Maximum Pressure	Μέγιστη Πίεση	Pressione massima	Μακσ. налягане	36Lt / min
Output	Παροχή Εξόδου	Uscita	Изход	3-8Lt / min
Rubber	Λάστιχο	Gomma	Καучук	Ø8.5mm 30m
Packing	Συσκευασία	Imballaggio	Οπακoвание	1



- Heavy duty monoblock pump
- Αντλία βαρέως τύπου μονομπλοκ
- Pompa monoblocco per impieghi pesanti
- Тежка моноблок помпа

GASOLINE SPRAYER
ΨΕΚΑΣΤΙΚΟ ΒΕΝΖΙΝΗΣ
ATOMIZZATORE A BENZINA
ΒΕΝΖΙΝΟΒΑ ΠΡΉΣΚΑΧΚΑ

MODEL	ΜΟΝΤΕΛΟ	MODELLO	ΜΟΔΕΛ	NS4010
Code	Κωδικός	Codice	Κοδ	032861
Engine	Κινητήρας	Motore	Μοτορ	Four-stroke
Horsepower	Ισχύς	Potenza effettiva	Μοσнότητα	6.5hp
Max. Pressure	Μέγιστη πίεση	Pressione massima	Μακσ. налягане	45Bar
Max. Flow	Μέγιστη παροχή	Flusso Massimo	Μακσимальен дебит	22Lt / min
Packing	Συσκευασία	Imballaggio	Οπακoвание	1

- Included 90cm lumen with 3 simultaneous spraying beacons
- Heavy duty pump with belt
- Rolling with reel

- Incluso 90cm lumen con 3 fari di spruzzatura simultanei
- Pompa ad alta efficienza con cinghia
- Rotolando con avvolgitubo

- Περιλαμβάνεται αυλός 90cm με 3 μπέκ ταυτόχρονου ψεκασμού
- Αντλία βαρέως τύπου με ιμάντα
- Τροχήλατο με ανέμη

- Включен 90-сантиметров лумен с 3 едновременно пръснащи фара
- Тежка помпа с ремък
- Ролка с манара



ΨΕΚΑΣΤΙΚΟ ΒΕΝΖΙΝΗΣ ΔΙΧΡΟΝΟ
2STROKE GASOLINE SPRAYER
IRRORATORE BENZINA 2 TEMPI
2ΤΑΚΤΟΒΑ ΒΕΝΖΙΝΟΒΑ ΠΡΉΣΚΑΧΚΑ

MODEL	ΜΟΝΤΕΛΟ	MODELLO	ΜΟΔΕΛ	NS5210
Code	Κωδικός	Codice	Κод	032908
Motor	Κινητήρας	Motore	Мотор	2stroke 26cc
Horsepower	Ισχύς	Potenza effettiva	Мощност	1Hp
Fuel Tank	Χωρητικότητα Δοχείου	Capacità del serbatoio	Καпацитет на резервоара	50Lt
Maximum Pressure	Μέγιστη Πίεση	Pressione massima	Макс. налягане	15-25Bar
Output	Παροχή Εξόδου	Uscita	Изход	3-8Lt / min
Rubber	Λάστιχο	Gomma	Каучук	Ø8.5mm 30m
Packing	Συσκευασία	Imballaggio	Опаковане	1

- Wheeled with hose reel, lance and 30m hose
- Heavy Duty Belt Driven Monoblock Pump

- Carrello con avvolgitubo, pistola e tubo da 30 m
- Pompa monoblocco con trasmissione a cinghia per impieghi pesanti

- Τροχήλατο με ανέμη • Λάστιχο 30m και αυλό • Αντλία βαρέως τύπου με ιμάντα

- На коленя с манара за маркуч, копие и 30 м маркуч
- Моноблок помпа с ремъчно задвижване за тежки условия



GASOLINE SPRAYER
ΨΕΚΑΣΤΙΚΟ ΒΕΝΖΙΝΗΣ
ΑΤΟΜΙΖΑΤΟΡΕ Α ΒΕΝΖΙΝΑ
ΒΕΝΖΙΝΟΒΑ ΠΡΉΣΚΑΧΚΑ

MODEL	ΜΟΝΤΕΛΟ	MODELLO	ΜΟΔΕΛ	NS4510
Code	Κωδικός	Codice	Κод	032885
Engine	Κινητήρας	Motore	Мотор	Four-stroke
Horsepower	Ισχύς	Potenza effettiva	Мощност	6.5hp
Max. Pressure	Μέγιστη πίεση	Pressione massima	Макс. налягане	45Bar
Max. Flow	Μέγιστη παροχή	Flusso Massimo	Максимален дебит	45Lt / min
Weight	Βάρος	Peso	Тегло	49Kg
Packing	Συσκευασία	Imballaggio	Опаковане	1



POWER SPRAYER
ΑΝΤΛΙΑ ΨΕΚΑΣΜΟΥ
ΑΤΟΜΙΖΑΤΟΡΕ ΕΛΕΚΤΡΙΚΟ
ΜΟΤΟΡΗ ΠΡΉΣΚΑΧΚΑ

MODEL	ΜΟΝΤΕΛΟ	MODELLO	ΜΟΔΕΛ	NS3610
Code	Κωδικός	Codice	Κод	042501
Flow rate	Παροχή	Portata di flusso	Дебит	45LT/min
Maximum pressure	Μέγιστη πίεση	Pressione massima	Макс. налягане	45Bar,
Piston diameter	Διάμετρος εμβόλων	Diametro del pistone	Диаметър на буталото	3xØ30mm
Packing	Συσκευασία	Imballaggio	Опаковане	1



PISTON BRASS PUMP
ΑΝΤΛΙΑ ΨΕΚΑΣΜΟΥ
ΡΟΜΠΑ ΡΕΡ ΣΠΡΥΖΑΡΕ
ΒΥΤΑΛΗ ΜΕΣΙΝΓΟΒΑ ΠΟΜΠΑ

MODEL	ΜΟΝΤΕΛΟ	MODELLO	ΜΟΔΕΛ	NS2520
Code	Κωδικός	Codice	Κод	053569
Pressure	Πίεση	Pressione	Налягане	2.1 - 4.5MPa
Power	Ισχύς	Potenza	Мощност	1.5 - 2kW / 3.5-4hp
Output	Παροχή	Flusso	Изход	15 - 22Lt/min
Weight	Βάρος	Peso	Тегло	8.5Kg
Packing	Συσκευασία	Imballaggio	Опаковане	1

HOSE CONNECTOR
ΡΑΚΟΡ ΘΗΛΥΚΟ ΣΕΤ 1/2"
RACCORDO PER TUBO
СЪΕДИΝИТЕЛ ЗА ΜΑΡΚУЧ

MODEL	ΜΟΝΤΕΛΟ	MODELLO	ΜΟΔΕΛ	NS109
Code	Κωδικός	Codice	Κод	010449
Dimensions	Διαστάσεις	Dimensioni	Размери	1/2"
Packing	Συσκευασία	Imballaggio	Опаковане	500

HOSE CONNECTOR
ΣΥΝΔΕΣΜΟΣ ΣΩΛΗΝΩΝ ΜΕ ΠΕΤΑΛΟΥΔΑ
CONNETTORE TUBO
СЪΕДИΝИТЕЛ ЗА ΜΑΡΚУЧ

MODEL	ΜΟΝΤΕΛΟ	MODELLO	ΜΟΔΕΛ	NS103
Code	Κωδικός	Codice	Κод	008774
Dimensions	Διαστάσεις	Dimensioni	Размери	Ø8
Packing	Συσκευασία	Imballaggio	Опаковане	500

HOSE REEL
ΑΝΕΜΗ ΨΕΚΑΣΜΟΥ
ΑΒΒΟΛΓΙΤΥΒΟ
ΜΑΚΑΡΑ ЗА ΜΑΡΚУЧ

MODEL	ΜΟΝΤΕΛΟ	MODELLO	ΜΟΔΕΛ	NS100
Code	Κωδικός	Codice	Κод	010319
Packing	Συσκευασία	Imballaggio	Опаковане	5

- Tube length up to 100m
- Λάστιχο έως 100m
- Lunghezza del tubo fino a 100m
- Гума до 100м



- Telescopic tube
- Operates with 2-4 type D batteries
- Includes 3 different injectors

- Τηλεσκοπικός σωλήνας
- Λειτουργεί με 2-4 μπαταρίες τύπου D
- Περιλαμβάνει 3 διαφορετικά μπέκ

- Tubo telescopico
- Funziona con 2-4 batterie di tipo D
- Include 3 iniettori differenti

- Τηλεσκοπική τρύβα
- Работи с 2-4 батерии тип D
- Включва 3 различни инжектора

**BATTERY SPRAYER
ΨΕΚΑΣΤΗΡΑΣ
ΖΙΖΑΝΙΟΚΤΟΝΙΑΣ
ΜΠΑΤΑΡΙΑΣ
ΑΤΟΜΙΖΑΤΟΡΗ Α ΒΑΤΤΗΡΙΑ**

UNIQUE PRODUCT
ΜΟΝΑΔΙΚΟ ΠΡΟΪΟΝ
PRODOTTO UNICO
УНИКАЛЕН ПРОДУКТ

MODEL	ΜΟΝΤΕΛΟ	MODELLO	ΜΟΔΕΛ	NS2630
Code	Κωδικός	Codice	Κод	030249
VolTage	Τάση	Tensione	Напряжение	9V
Maximum Flow	Μέγιστη παροχή	Flusso massimo	Максимален дебит	200ml / min
Capacity	Χωρητικότητα	Capacità del serbatoio	Καпацитет на резервоара	5Lt + 1Lt
Operating Time	Αυτονομία	Tempo di funzionamento	Време за работа	40h
Packing	Συσκευασία	Imballaggio	Опаковане	1



- Telescopic tube
- Includes 3 different nozzles
- Includes a carrying bag for the battery

- Τηλεσκοπικός σωλήνας
- Περιλαμβάνει 3 διαφορετικά μπέκ
- Περιλαμβάνει ειδική τσάντα μεταφοράς μπαταρίας

- Tubo telescopico
- Include 3 ugelli differenti
- Include una borsa per il trasporto della batteria

- Τηλεσκοπική τρύβα
- Включва 3 различни дюзи
- Включва чанта за пренасяне на батерията

**RECHARGEABLE PEST SPRAYER
ΨΕΚΑΣΤΗΡΑΣ ΖΙΖΑΝΙΟΚΤΟΝΙΑΣ
ΕΠΑΝΑΦΟΡΤΙΖΟΜΕΝΟΣ
ΑΤΟΜΙΖΑΤΟΡΗ
RICARICABILE PER
PESTICIDI
ΑΚΥΜΟΥΛΑΤΟΡΗ
ΠΡΉΣΚΑΧΚΑ ΖΑ
ΒΡΕΔΙΤΕΛΙ**

UNIQUE PRODUCT
ΜΟΝΑΔΙΚΟ ΠΡΟΪΟΝ
PRODOTTO UNICO
УНИКАЛЕН ПРОДУКТ

MODEL	ΜΟΝΤΕΛΟ	MODELLO	ΜΟΔΕΛ	NS2631
Code	Κωδικός	Codice	Κод	035992
VolTage	Τάση	Tensione	Напряжение	6V
Capacity	Χωρητικότητα	Capacità	Καпацитет	5 + 1Lt
Operating Time	Αυτονομία	Tempo di funzionamento	Време за работа	up to 60h
Packing	Συσκευασία	Imballaggio	Опаковане	1

- Telescopic Stainless Steel Lance & Brass Connector

- Τηλεσκοπικός Ανοξείδωτος Αυλός & Ορειχάλκινο Συνδετικό

- Lancia telescopica in acciaio inossidabile e connettore in ottone

- Тηлескопично копие от неръждаема стомана и месингов съединител

**BATTERY SPRAYER
ΨΕΚΑΣΤΗΡΑΣ ΠΛΑΤΗΣ
ΜΠΑΤΑΡΙΑΣ 12V
ΑΤΟΜΙΖΑΤΟΡΗ Α ΒΑΤΤΗΡΙΑ
ΑΚΥΜΟΥΛΑΤΟΡΗ ΠΡΉΣΚΑΧΚΑ**

MODEL	ΜΟΝΤΕΛΟ	MODELLO	ΜΟΔΕΛ	NS1616
Code	Κωδικός	Codice	Κод	042518
VolTage	Τάση	Tensione	Напряжение	12V
Maximum flow	Μέγιστη παροχή	Flusso massimo	Максимален дебит	3.1Lt / min
Capacity	Χωρητικότητα	Capacità	Καпацитет	16Lt
Battery	Μπαταρία	Batteria	Батерия	12V / DC 8Ah
Packing	Συσκευασία	Imballaggio	Опаковане	1



- Battery indication
- Pressure regulator

- Ένδειξη μπαταρίας
- Ρυθμιστής πίεσης

- Indicazione della batteria
- Regolatore di pressione

- Индикация на батерията
- Регулятор на налягането

**BATTERY SPRAYER
SPRUZZATORE A BATTERIA
ΨΕΚΑΣΤΗΡΑΣ ΠΛΑΤΗΣ ΜΠΑΤΑΡΙΑΣ 12V
ΑΚΥΜΟΥΛΑΤΟΡΗ ΠΡΉΣΚΑΧΚΑ**

MODEL	ΜΟΝΤΕΛΟ	MODELLO	ΜΟΔΕΛ	NS1618
Code	Κωδικός	Codice	Κод	036012
Motor	Κινητήρας	Motore	Мотор	2stroke 25cc
VolTage	Τάση	Tensione	Напряжение	12V
Battery	Μπαταρία	Batteria	Батерия	8Ah
Capacity	Χωρητικότητα	Capacità	Καпацитет	18Lt
Pressure	Πίεση	Pressione	Налягане	4Bar
Packing	Συσκευασία	Imballaggio	Опаковане	1



**PRESSURE SPRAYER
ΨΕΚΑΣΤΗΡΑΣ ΠΛΑΤΗΣ
SPRUZZATORE A ZAINO
ΠΡΉΣΚΑΧΚΑ ΠΟΔ ΗΛΙΑΓΑΝΕ**

MODEL	ΜΟΝΤΕΛΟ	MODELLO	ΜΟΔΕΛ	NS1602
Code	Κωδικός	Codice	Κод	053576
Capacity	Χωρητικότητα	Capacità	Καпацитет	16Lt
Packing	Συσκευασία	Imballaggio	Опаковане	1





**SPRAYER / ΨΕΚΑΣΤΗΡΑΣ
SPRUZZATORE
РАЗПРЪСКВАЧ**

MODEL	ΜΟΝΤΕΛΟ	MODELLO	ΜΟΔΕΛ	NS1500
Code	Κωδικός	Codice	Κод	010197
Capacity	Χωρητικότητα	Capacità	Καпацитет	1.5Lt
Packing	Συσκευασία	Imballaggio	Οпаковане	



**PRESSURE SPRAYER
ΨΕΚΑΣΤΗΡΑΣ
SPRUZZATORE**

MODEL	ΜΟΝΤΕΛΟ	MODELLO	ΜΟΔΕΛ	NS5000
Code	Κωδικός	Codice	Κод	010203
Capacity	Χωρητικότητα	Capacità	Καпацитет	5Lt
Packing	Συσκευασία	Imballaggio	Οпаковане	66

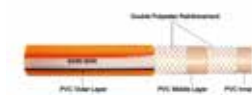

**HIGH PRESSURE SPRAY HOSE
ΛΑΣΤΙΧΑ ΨΕΚΑΣΜΟΥ
TUBO A SPRUZZO ALTA PRESSIONE
МАРКУЧ ЗА ПРЪСΚΑΝЕ
ВИСОΚΟ НАЛЯΓΑΝΕ**

MODEL	ΜΟΝΤΕΛΟ	MODELLO	ΜΟΔΕΛ	NS1050
Code	Κωδικός	Codice	Κод	043041
Diameter	Διάμετρος	Diametro	Диаметър	8,5mm
Maximum pressure	Μέγιστη πίεση	Pressione massima	Макс. налягане	120Bar
Layers	Στρώσεις	Strati	Слоеве	5
Packaging	Συσκευασία	Imballaggio	Οпаковка	50m
PCS/BOX	TEM/ ΚΟΥΤΙ	PZ/SCATOLA	бр/Кутия	2

MODEL	ΜΟΝΤΕΛΟ	MODELLO	ΜΟΔΕΛ	NS1100
Code	Κωδικός	Codice	Κод	043058
Diameter	Διάμετρος	Diametro	Диаметър	8,5mm
Maximum pressure	Μέγιστη πίεση	Pressione massima	Макс. налягане	120Bar
Layers	Στρώσεις	Strati	Слоеве	5
Packaging	Συσκευασία	Imballaggio	Οпаковка	100m
PCS/BOX	TEM/ ΚΟΥΤΙ	PZ/SCATOLA	бр/Кутия	1



**MANUAL SPRAYER
ΨΕΚΑΣΤΗΡΑΣ ΠΡΟΠΙΕΣΕΩΣ
ATOMIZZATORE MANUALE
ΡЪЧНА ПРЪСΚΑЧΚΑ**

MODEL	ΜΟΝΤΕΛΟ	MODELLO	ΜΟΔΕΛ	NS8010
Code	Κωδικός	Codice	Κод	037552
Capacity	Χωρητικότητα	Capacità	Καпацитет	8Lt
Packing	Συσκευασία	Imballaggio	Οпаковане	6



**PRESSURE SPRAYER
ΨΕΚΑΣΤΗΡΑΣ
SPRUZZATORE
ПРЪСΚΑЧΚΑ ΠΟΔ ΝΑЛЯΓΑΝΕ**

MODEL	ΜΟΝΤΕΛΟ	MODELLO	ΜΟΔΕΛ	NS8000
Code	Κωδικός	Codice	Κод	010210
Capacity	Χωρητικότητα	Capacità	Καпацитет	8Lt
Packing	Συσκευασία	Imballaggio	Οпаковане	6



- Includes: 4 sieves (1,2,3,4mm)
- Περιλαμβάνει: 4 κόσκινα (1,2,3,4mm)
- Include: 4 setacci (1,2,3,4mm)
- Включва: 4 сита (1,2,3,4mm)

**CRUSHING MACHINE
ΜΥΛΟΣ ΖΩΟΤΡΟΦΩΝ
MULINO PER ALIMENTI PER ANIMALI
ΤΡΟШАЧНА МАШИНА**

MODEL	ΜΟΝΤΕΛΟ	MODELLO	ΜΟΔΕΛ	FM1100
Code	Κωδικός	Codice	Κод	016809
Power	Ισχύς	Potenza	Μощност	1100W
Maximum Production	Μέγιστη Παραγωγή	Produzione massima	Μακσимально производство	300kg / h
Packing	Συσκευασία	Imballaggio	Οпаковане	1



- Pressure 2-4Bar
- Πίεση 2-4Bar
- Pressione 2-4Bar
- Налягане 2-4Bar



**BACKPACK SPRAYER
ΨΕΚΑΣΤΗΡΑΣ
ΠΡΟΠΙΕΣΕΩΣ ΠΛΑΤΗΣ
ATOMIZZATORE A SPALLA**

MODEL	ΜΟΝΤΕΛΟ	MODELLO	ΜΟΔΕΛ	NS1610
Code	Κωδικός	Codice	Κод	037538
Capacity	Χωρητικότητα	Capacità	Καпацитет	16Lt
Packing	Συσκευασία	Imballaggio	Οпаковане	1



**MANUAL SPRAYER
ΨΕΚΑΣΤΗΡΑΣ ΠΡΟΠΙΕΣΕΩΣ
ATOMIZZATORE MANUALE
ΡЪЧНА ПРЪСΚΑЧΚΑ**

MODEL	ΜΟΝΤΕΛΟ	MODELLO	ΜΟΔΕΛ	NS5010
Code	Κωδικός	Codice	Κод	037545
Capacity	Χωρητικότητα	Capacità	Καпацитет	5Lt
Packing	Συσκευασία	Imballaggio	Οпаковане	6



WELL PUMP
ΑΝΤΛΙΑ ΠΗΓΑΔΙΟΥ
POMPA DER ROZZO
ΠΟΜΠΑ ΖΑ ΚΛΑΔΕΝΕΖ

MODEL	ΜΟΝΤΕΛΟ	MODELLO	ΜΟΔΕΛ	NP1190
Code	Κωδικός	Codice	Κод	030621
Power	Ισχύς	Potenza d'ingresso	Μощност	900W
Max. Flow	Μέγιστη Παροχή	Flusso Massimo	Максимален дебит	4.500Lt / H
Max. Manometric	Μέγιστο Μανομετρικό	Altezza manometrica massima	Макс. манометрична височина	60m
Max. Particle Size	Μέγιστο Μέγεθος Σωματιδίων	Dimensione massima delle particelle	Макс. Размер на частиците	2mm
Shaft	Στόμιο Εξόδου	Uscita	Изход	Ø 1"
Cable	Καλώδιο	Cable	Καβελ	20m
Packing	Συσκευασία	Imballaggio	Οпаковане	2



INOX WELL PUMP
ΑΝΤΛΙΑ ΠΗΓΑΔΙΟΥ
POMPA PER ROZZO
ΠΟΜΠΑ ΖΑ ΚΛΑΔΕΝЦИ
INOX INOX

MODEL	ΜΟΝΤΕΛΟ	MODELLO	ΜΟΔΕΛ	NP1120
Code	Κωδικός	Codice	Κод	019978
Power	Ισχύς	Potenza d'ingresso	Μощност	1000W
Max. Flow	Μέγιστη Παροχή	Flusso Massimo	Максимален дебит	6.500Lt / H
Max. Manometric	Μέγιστο Μανομετρικό	Altezza manometrica massima	Макс. манометрична височина	40m
Max. Particle Size	Μέγιστο Μέγεθος Σωματιδίων	Dimensione massima delle particelle	Макс. Размер на частиците	1mm
Shaft	Στόμιο Εξόδου	Uscita	Изход	Ø 1"
Packing	Συσκευασία	Imballaggio	Οпаковане	2



INOX WELL PUMP
ΑΝΤΛΙΑ ΠΗΓΑΔΙΟΥ
POMPA PER ROZZO INOX
ΠΟΜΠΑ ΖΑ ΚΛΑΔΕΝЦИ
INOX

MODEL	ΜΟΝΤΕΛΟ	MODELLO	ΜΟΔΕΛ	NP1185
Code	Κωδικός	Codice	Κод	030614
Power	Ισχύς	Potenza d'ingresso	Μощност	1200W
Max. Flow	Μέγιστη Παροχή	Flusso Massimo	Максимален дебит	5.500Lt / H
Max. Manometric	Μέγιστο Μανομετρικό	Altezza manometrica massima	Макс. манометрична височина	54m
Shaft	Στόμιο Εξόδου	Uscita	Изход	Ø 1"
Packing	Συσκευασία	Imballaggio	Οпаковане	1

- Large support handle
- With knife
- Μεγάλη λαβή στήριξης
- Με κοπίτσα
- Maniglia di sostegno di grandi dimensioni
- Con coltello
- Голяма опорна дръжка
- С нож

Flow Παροχή Flusso Изход	Manometric Μανομετρικό Manometrica Μανομετρικен
0m ³ /h	96m
0.9m ³ /h	88m
1.8m ³ /h	83m
2.7m ³ /h	76m
3.6m ³ /h	66m
4.5m ³ /h	50m
5.4m ³ /h	28m

4 INOX SUBMERSIBLE PUMP 1.5HP
ΑΝΤΛΙΑ ΠΗΓΑΔΙΟΥ 4", 1.5HP
POMPA DER ROZZO 4"
4 ΠΟΤΟΠΡΕΜΑ ΠΟΜΠΑ INOX 1,5HP

MODEL	ΜΟΝΤΕΛΟ	MODELLO	ΜΟΔΕΛ	SP6200
Code	Κωδικός	Codice	Κод	015925
Voltage	Τάση	Tensione	Напряжение	230V/50Hz
Input Power	Ισχύς	Potenza di ingresso	Входяща мощност	1300W
Max Head	Μέγ. Μανομετρικό	Altezza manometrica massima	Макс. манометрична височина	12m
Max Flow	Μέγ. Παροχή	Flusso massimo	Максимален дебит	18000Lt/h
Port Diameter	Στόμιο	Uscita	Изход	2"
Packing	Συσκευασία	Imballaggio	Οпаковане	



DRILL PUMP
ΑΝΤΛΙΑ ΔΡΑΠΑΝΟΥ
POMPA DA TRAPANO
ΠΟΜΠΑ ΖΑ ΠΡΟΒΙΒΑΝΕ

MODEL	ΜΟΝΤΕΛΟ	MODELLO	ΜΟΔΕΛ	SP1000
Code	Κωδικός	Codice	Κод	011880
Packing	Συσκευασία	Imballaggio	Οпаковане	100



METALLIC OIL PUMP
ΑΝΤΛΙΑ ΛΑΔΙΟΥ
ΜΕΤΑΛΛΙΚΗ ΓΙΑ ΒΑΡΕΛΙ
POMPA DELL'OLIO IN METALLO

MODEL	ΜΟΝΤΕΛΟ	MODELLO	ΜΟΔΕΛ	SP1500
Code	Κωδικός	Codice	Κод	011927
Length	Μήκος	Lunghezza	Дължина	1.2m
Packing	Συσκευασία	Imballaggio	Οпаковане	6

BILGE PUMP
ΑΝΤΛΙΑ ΣΕΝΤΙΝΑΣ
POMPA BILGE
ΤΡΥΜΝΑ ΠΟΜΠΑ

MODEL	ΜΟΝΤΕΛΟ	MODELLO	ΜΟΔΕΛ	SP1210
Code	Κωδικός	Codice	Κод	038207
VoLtage	Τάση	Tensione	Напряжение	12V / DC
Power	Ισχύς	Potenza d'ingresso	Μощност	80W
Max. Flow	Μέγιστη Παροχή	Flusso Massimo	Максимален дебит	4000Lt / H
Max. Manometric	Μέγιστο Μανομετρικό	Altezza manometrica massima	Макс. манометрична височина	5m
Max. Particle Size	Μέγιστο Μέγεθος Σωματιδίων	Dimensione massima delle particelle	Макс. Размер на частиците	3.5mm
Shaft	Στόμιο Εξόδου	Uscita	Изход	Ø1
Packing	Συσκευασία	Imballaggio	Οпаковане	24



- 100% copper winding
- Stainless steel shaft
- High-Quality Mechanical Gasket

- Περιέλιξη χαλκός 100%
- Άξονας ανοξείδωτος
- Μηχανική τσιμούχα υψηλής ποιότητας

- Avvolgimento 100% in rame
- Uscita in acciaio inossidabile
- Guarnizione meccanica di alta qualità

- 100% медна намотка
- Вал от неръждаема стомана
- Висококачествено механично уплътнение



**GARDEN PUMP
ΠΙΕΣΤΙΚΟ ΣΥΓΚΡΟΤΗΜΑ
POMPA DA GIARDINO
ГРАДИНСКА ПОМПА**

MODEL	ΜΟΝΤΕΛΟ	MODELLO	ΜΟΔΕΛ	NP2105
Code	Κωδικός	Codice	Κод	034674
Power	Ισχύς	Potenza d'ingresso	Μощност	800W
Max. Flow	Μέγιστη Παροχή	Flusso massimo	Μακσimalен дебит	3500Lt / h
Max. Manometric	Μέγιστο Μανομετρικό	Altezza manometrica massima	Μακσ. манометрична височина	38m
Tank Capacity	Δοχείο	Capacità del serbatoio	Καпацитет на резервоара	19Lt
Shaft	Στόμιο Εξόδου	Uscita	Исход	1"
Packing	Συσκευασία	Imballaggio	Οпаковане	1

- 100% copper winding
- Stainless steel shaft
- High-Quality Mechanical Gasket

- Περιέλιξη χαλκός 100%
- Άξονας ανοξείδωτος
- Μηχανική τσιμούχα υψηλής ποιότητας

- Avvolgimento 100% in rame
- Uscita in acciaio inossidabile
- Guarnizione meccanica di alta qualità

- 100% медна намотка
- Вал от неръждаема стомана
- Висококачествено механично уплътнение



**GARDEN PUMP WITH TANK
ΠΙΕΣΤΙΚΟ ΣΥΓΚΡΟΤΗΜΑ
POMPA DA GIARDINO
ГРАДИНСКА ПОМПА**

MODEL	ΜΟΝΤΕΛΟ	MODELLO	ΜΟΔΕΛ	NP2115
Code	Κωδικός	Codice	Κод	034681
Power	Ισχύς	Potenza d'ingresso	Μощност	1100W
Max. Flow	Μέγιστη Παροχή	Flusso massimo	Μακσimalен дебит	3600Lt/h
Max. Manometric	Μέγιστο Μανομετρικό	Altezza manometrica massima	Μακσ. манометрична височина	42m
Tank Capacity	Δοχείο	Capacità del serbatoio	Καпацитет на резервоара	24Lt
Shaft	Στόμιο Εξόδου	Uscita	Исход	1"
Packing	Συσκευασία	Imballaggio	Οпаковане	1

- Brass Fan • Cast Iron Pump Body
- 100% Copper Winding
- Stainless steel shaft and high quality mechanical seal • Carbon Steel Shaft 45 # • Mechanical ceramic / toner / NBR seal • C&U Bearings • Thermal protection

- Μηρούτζινη φτερωτή • Περιέλιξη 100% χαλκού • Ανοξείδωτος άξονας και μηχανική τσιμούχα υψηλής ποιότητας • Άξονας Carbon Steel 45# • Μηχανική τσιμούχα κεραμική/γυαφίτη/ NBR • Ρουλεμάν C&U • Θερμική προστασία

- Ventilatore in ottone
- Corpo della pompa in ghisa
- Avvolgimento in rame al 100%
- Uscita in acciaio inossidabile e tenuta meccanica di alta qualità
- Uscita in acciaio al carbonio 45#
- Tenuta meccanica in ceramica/toner / NBR • Cuscinetti C&U
- Protezione termica

- Месингов вентилятор • чугунено тяло на помпата
- 100% медна намотка
- Вал от неръждаема стомана и висококачествено механично уплътнение
- Вал от въглеродна стомана 45 # - Механично керамично / тонер / NBR уплътнение • C&U лагери
- Термична защита

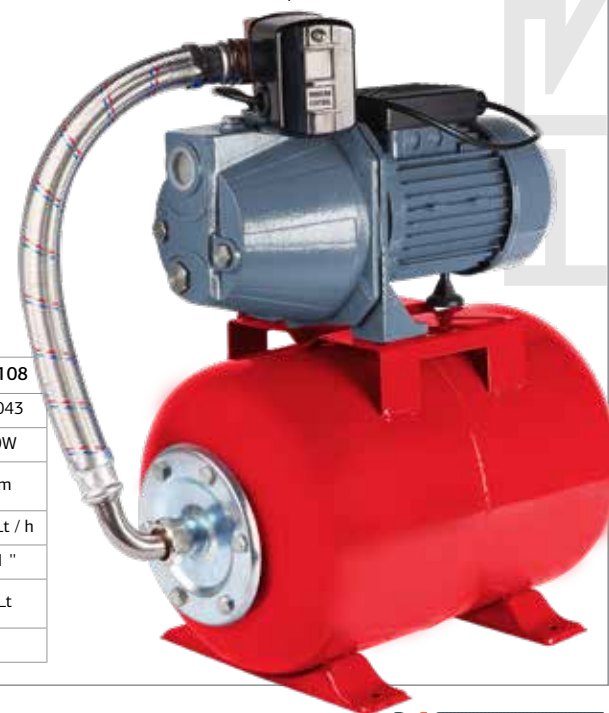

**GARDEN PUMP WITH TANK
ΠΙΕΣΤΙΚΟ ΣΥΓΚΡΟΤΗΜΑ
POMPA DA GIARDINO CON SERBATOIO
ГРАДИНСКА ПОМПА С РЕЗЕРВОАР**

MODEL	ΜΟΝΤΕΛΟ	MODEL	MODEL	NP2108
Code	Κωδικός	Codice	Κод	036043
Power	Ισχύς	Potenza d'ingresso	Μощност	750W
Max. Manometric	Μέγιστο Μανομετρικό	Altezza manometrica massima	Μακσ. манометрична височина	50m
Max. Flow	Μέγιστη Παροχή	Flusso massimo	Μακσimalен дебит	3000Lt / h
Shaft	Στόμιο	Uscita	Исход	1"x1"
Tank Capacity	Δοχείο	Capacità del serbatoio	Καпацитет на резервоара	24Lt
Packing	Συσκευασία	Imballaggio	Οпаковане	1

- Four-stroke engine
- Manometer 15m x 1" 1/2
- Aluminium pump

- Κινητήρας τετράχρονος
- Μανομετρικό 15m x 1" 1/2
- Αντλία αλουμινίου

- Motore a quattro tempi
- Altezza manometrica 15m x 1" 1/2
- Pompa in alluminio

- Четиритактов двигател
- Манометър 15 m x 1" 1/2
- Алюминиева помпа

**4 STROKE GASOLINE PUMP
ΑΝΤΛΙΑ ΒΕΝΖΙΝΗΣ
POMPA A BENZINA 4 TEMPI
4-ΤΑΚΤΟΒΑ ΒΕΝΖΙΝΟΒΑ ΠΟΜΠΑ**

MODEL	ΜΟΝΤΕΛΟ	MODELLO	ΜΟΔΕΛ	SP9800
Code	Κωδικός	Codice	Κод	042815
Displacement	Κυβισμός	Cilindrata	Работен обем	97cc
Power	Ισχύς	Potenza	Μощност	2.5hp
Maximum flow rate	Μέγιστη παροχή	Portata di flusso massima	Μακσimalен дебит	170Lt/min
Mouthpiece	Στόμιο	Uscita	Исход	Ø1"1/2
Packing	Συσκευασία	Imballaggio	Οпаковане	1



- 100% copper winding
- Stainless steel shaft
- High-Quality Mechanical Gasket

- Περιέλιξη χαλκός 100%
- Άξονας ανοξείδωτος
- Μηχανική τσιμούχα υψηλής ποιότητας

- Avvolgimento 100% in rame
- Uscita in acciaio inossidabile
- Guarnizione meccanica di alta qualità

- 100% медна намотка
- Вал от неръждаема стомана
- Висококачествено механично уплътнение

**SURFACE HEAD JET PUMP
ΠΙΕΣΤΙΚΟ ΣΥΓΚΡΟΤΗΜΑ ΜΕ ΗΛΕΚΤΡΟΝΙΚΟ ΕΛΕΓΚΤΗ
POMPA DI SUPERFICIE CON REGOLATORE ELETTRONICO
ΠОВЪРХНОСТНА СΤΡΥΨΝΑ ΠΟΜΠΑ**

MODEL	ΜΟΝΤΕΛΟ	MODELLO	ΜΟΔΕΛ	NP2120
Code	Κωδικός	Codice	Κод	035152
Power	Ισχύς	Potenza d'ingresso	Μощност	1100W
Max. Manometric	Μέγιστο Μανομετρικό	Altezza manometrica massima	Μακσ. манометрична височина	45m
Max. Flow	Μέγιστη Παροχή	Flusso massimo	Μακσimalен дебит	4200Lt / h
Shaft	Στόμιο	Uscita	Исход	1"
Packing	Συσκευασία	Imballaggio	Οпаковане	1



- Inox

**FOUNTAIN PUMP
ΑΝΤΛΙΑ ΣΥΝΤΡΙΒΑΝΙΟΥ
POMPA DI FONTANA
ΠΟΜΠΑ ЗА ФОНТАН**

MODEL	ΜΟΝΤΕΛΟ	MODELLO	ΜΟΔΕΛ	NP1150
Code	Κωδικός	Codice	Κод	020004
Power	Ισχύς	Potenza d'ingresso	Μощност	75W
Max. Flow	Μέγιστη Παροχή	Flusso massimo	Μακσimalен дебит	2,600Lt / H
Max. Manometric	Μέγιστο Μανομετρικό	Altezza manometrica massima	Μακσ. манометрична височина	2.6m
Packing	Συσκευασία	Imballaggio	Οпаковане	4



NEW

JET SURFACE WATER PUMP
ΑΝΤΛΙΑ ΕΠΙΦΑΝΕΙΑΣ JET
POMPA PER ACQUA DI SUPERFICIE A GETTO
ΣΤΡΥΨΗ ΠΟΜΠΑ ΖΑ ΠΟΒ΄ΡΧΗΝΟΗΝΑ ΒΟΔΑ

MODEL	ΜΟΝΤΕΛΟ	MODELLO	ΜΟΔΕΛ	NP2045
Code	Κωδικός	Codice	Κοδ	034643
Input Power	Ισχύς	Potenza in ingresso	Βχοδγασα μωσνοστ	800W
Max. Pump Rate	Μέγιστη Παροχή	Portata massima	Μακσισμάλνα σνοροστ να ποτοκα	3000lt/h
Max. Height	Μέγιστο Μανομετρικό	Altezza massima	Μακσ. μανομετρικα νισοχικα	50m
In/Out	Στόμιο εισόδου/εξόδου	In/Out	Βχοδ/ισχοδ	1"x1"
Packing	Συσκευασία	Imballaggio	Οπαοκα νε	-



- Brass Fan
- Cast Iron Pump Body
- 100% Copper Winding
- Stainless steel shaft and high quality mechanical seal
- Carbon Steel Shaft 45 # • Mechanical ceramic / toner / NBR seal
- C&U Bearings • Thermal protection

- Μπρούτζινη φτερωτή
- Σώμα αντλίας από χυτοσίδηρο
- Περιέλιξη 100% χαλκού
- Ανοξείδωτος άξονας και μηχανική ταιμωύκα υψηλής ποιότητας
- Άξονας Carbon Steel 45# • Μηχανική ταιμωύκα κεραμική/γραφίτη/NBR
- Ρουλεμάν C&U • Θερμική προστασία

- Ventilatore in ottone
- Corpo della pompa in ghisa
- Avvolgimento in rame al 100%
- Uscita in acciaio inossidabile e tenuta meccanica di alta qualità
- Uscita in acciaio al carbonio 45#
- Tenuta meccanica in ceramica / toner / NBR • Cuscinetti C&U • Protezione termica

- Месингов вентилятор
- Чугунено тяло на помпата
- 100% медна намотка
- Вал от неръждаема стомана и висококачествено механично уплътнение
- Вал от въглеродна стомана 45 # - Механично керамично / тонер / NBR уплътнение
- Лагери C&U • Термична защита

PERIPHERAL PUMP / ΑΝΤΛΙΑ ΠΕΡΙΦΕΡΕΙΑΚΗ
POMPA PERIFERICA / ΠΕΡΙΦΕΡΗ ΠΟΜΠΑ

MODEL	ΜΟΝΤΕΛΟ	MODELLO	ΜΟΔΕΛ	NP2015	NP2025
Code	Κωδικός	Codice	Κοδ	036029	036036
Power	Ισχύς	Potenza d'ingresso	Μωσνοστ	370W	750W
Max. Flow	Μέγιστη Παροχή	Flusso massimo	Μακσισμάλεν δεβιτ	2.100Lt / H	2.700Lt / H
Max. Manometric	Μέγιστο Μανομετρικό	Altezza manometrica massima	Μακσ. μανομετρικα νισοχικα	40m	70m
Shaft	Στόμιο Εξόδου	Uscita	Ισχοδ	Ø 1"x 1"	Ø 1"x 1"
Packing	Συσκευασία	Imballaggio	Οπαοκα νε	1	1



- Brass Fan
- Cast Iron Pump Body
- 100% Copper Winding
- Stainless steel shaft and high quality mechanical seal
- Carbon Steel Shaft 45 # • Mechanical ceramic / toner / NBR seal • C&U Bearings • Thermal protection

- Μπρούτζινη φτερωτή
- Σώμα αντλίας από χυτοσίδηρο
- Περιέλιξη 100% χαλκού
- Ανοξείδωτος άξονας και μηχανική ταιμωύκα υψηλής ποιότητας
- Άξονας Carbon Steel 45# • Μηχανική ταιμωύκα κεραμική/γραφίτη/NBR
- Ρουλεμάν C&U • Θερμική προστασία

- Ventilatore in ottone • Corpo della pompa in ghisa • Avvolgimento in rame al 100%
- Uscita in acciaio inossidabile e tenuta meccanica di alta qualità
- Uscita in acciaio al carbonio 45# • Tenuta meccanica in ceramica / toner / NBR • Cuscinetti C&U • Protezione termica

- Месингов вентилятор
- Чугунено тяло на помпата
- 100% медна намотка
- Вал от неръждаема стомана и висококачествено механично уплътнение
- Вал от въглеродна стомана 45 # • Механично керамично / тонер / NBR уплътнение
- Лагери C&U • Термична защита

CENTRIFUGAL PUMP / ΑΝΤΛΙΑ ΦΥΓΟΚΕΝΤΡΙΚΗ
POMPA CENTRIFUGA

MODEL	ΜΟΝΤΕΛΟ	MODELLO	ΜΟΔΕΛ	NP2075
Code	Κωδικός	Codice	Κοδ	036050
Power	Ισχύς	Potenza d'ingresso	Μωσνοστ	1100W
Max. Flow	Μέγιστη Παροχή	Flusso massimo	Μακσισμάλεν δεβιτ	24.000Lt / H
Max. Manometric	Μέγιστο Μανομετρικό	Altezza manometrica massima	Μακσ. μανομετρικα νισοχικα	20m
Shaft	Στόμιο Εξόδου	Uscita	Ισχοδ	Ø 2"x 2"
Packing	Συσκευασία	Imballaggio	Οπαοκα νε	1



- Brass Fan • Cast Iron Pump Body
- 100% Copper Winding • Stainless steel shaft and high quality mechanical seal • Carbon Steel Shaft 45 # • Mechanical ceramic / toner / NBR seal • C&U Bearings • Thermal protection

- Μπρούτζινη φτερωτή
- Σώμα αντλίας από χυτοσίδηρο
- Περιέλιξη 100% χαλκού
- Ανοξείδωτος άξονας και μηχανική ταιμωύκα υψηλής ποιότητας
- Άξονας Carbon Steel 45# • Μηχανική ταιμωύκα κεραμική/γραφίτη/NBR
- Ρουλεμάν C&U • Θερμική προστασία

- Ventilatore in ottone • Corpo della pompa in ghisa • Avvolgimento in rame al 100%
- Uscita in acciaio inossidabile e tenuta meccanica di alta qualità
- Uscita in acciaio al carbonio 45# • Tenuta meccanica in ceramica / toner / NBR • Cuscinetti C&U • Protezione termica

- Месингов вентилятор
- Чугунено тяло на помпата
- 100% медна намотка
- Вал от неръждаема стомана и висококачествено механично уплътнение
- Вал от въглеродна стомана 45 # • Механично керамично / тонер / NBR уплътнение
- Лагери C&U • Термична защита

MULTISTAGE PUMP
ΑΝΤΛΙΑ ΠΟΛΥΒΑΘΜΙΑ
POMPA MULTISTADIO
ЦЕНТРОΒΕΒΗΝΑ ΠΟΜΠΑ

MODEL	ΜΟΝΤΕΛΟ	MODELLO	ΜΟΔΕΛ	NP2095
Code	Κωδικός	Codice	Κοδ	036067
Power	Ισχύς	Potenza d'ingresso	Μωσнοστ	950W
Max. Flow	Μέγιστη Παροχή	Flusso massimo	Μακσισμάλεν δεβιτ	6.600Lt / H
Max. Manometric	Μέγιστο Μανομετρικό	Altezza manometrica massima	Μακσ. μανομετρικα νισοχικα	52m
Shaft	Στόμιο Εξόδου	Uscita	Ισχοδ	Ø 1 1/4"x 1"
Packing	Συσκευασία	Imballaggio	Οπαοκα νε	1



- Automatic suction
- 100% copper winding
- Stainless steel shaft
- High-Quality Mechanical Gasket
- Inox

- Αυτόματη αναρρόφησης
- Περιέλιξη 100% χαλκού
- Ανοξείδωτος άξονας
- Μηχανική ταιμωύκα υψηλής ποιότητας
- Inox

- Aspirazione automatica
- Avvolgimento 100% rame
- Uscita in acciaio inossidabile
- Guarnizione meccanica di alta qualità
- Acciaio inossidabile

- Автоматично засмυκване
- 100% медна намотка
- Вал от неръждаема стомана
- Висококачествено механично уплътнение
- Инокс

SURFACE JET PUMP
ΑΝΤΛΙΑ ΕΠΙΦΑΝΕΙΑΣ
POMPA DI SUPERFICIE JET
ΠΟΜΠΑ ΖΑ ΠΟΒ΄ΡΧΗΝΟΗΝΑ ΣΤΡΥΨΑ

MODEL	ΜΟΝΤΕΛΟ	MODELLO	ΜΟΔΕΛ	NP2035
Code	Κωδικός	Codice	Κοδ	034636
Power	Ισχύς	Potenza d'ingresso	Μωσнοστ	800W
Max. Flow	Μέγιστη Παροχή	Flusso massimo	Μακσισμάλεν δεβιτ	3.500Lt / H
Max. Manometric	Μέγιστο Μανομετρικό	Altezza manometrica massima	Μακσ. μανομετρικα νισοχικα	38m
Shaft	Στόμιο Εξόδου	Uscita	Ισχοδ	Ø 1"x 1"
Packing	Συσκευασία	Imballaggio	Οπαοκα νε	1



CENTRIFUGAL PUMP 2 STAGES
ΑΝΤΛΙΑ ΦΥΓΟΚΕΝΤΡΙΚΗ 2 ΣΤΑΔΙΩΝ
POMPA CENTRIFUGA A 2 STADI
2-ΣΤΕΠΕΝΗ ЦЕНТΡΟΒΕΒΗΝΑ ΠΟΜΠΑ

MODEL	ΜΟΝΤΕΛΟ	MODELLO	ΜΟΔΕΛ	NP2065
Code	Κωδικός	Codice	Κοδ	069461
Input Power	Ισχύς	Potenza in ingresso	Βχοδγασα μωσнοστ	1500W
Max. Pump Rate	Μέγιστη Παροχή	Portata massima	Μακσισμάλνα σнοροστ на ποτοκα	8400lt/h
Max. Height	Μέγιστο Μανομετρικό	Altezza massima	Μακσ. μανομετρικα νισοχικα	50m
In/Out	Στόμιο εισόδου/εξόδου	In/Out	Βχοδ/ισχοδ	1,25"x1"
Packing	Συσκευασία	Imballaggio	Οπαοκα νε	-



NEW

DIRTY WATER SUBMERSIBLE PUMP
ΑΝΤΛΙΑ ΛΥΜΑΤΩΝ ΜΕ ΚΟΠΗΡΑ
POMPA PER ACQUA TORBIDA
CON COLTELLO

MODEL	ΜΟΝΤΕΛΟ	MODELLO	ΜΟΔΕΛ	SP1315
Code	Κωδικός	Codice	Κод	051848
Voltage	Τάση	Tensione	Напряжение	230V/50Hz
Outlet	Στόμιο	Bocca	Исход	2"
Height	Ύψος	Altezza	Височина	1016mm
Input Power	Ισχύς	Potenza di ingresso	Входяща мощност	1,5Hp
Packing	Συσκευασία	Imballaggio	Опаковане	1



UNDERWATER IRRIGATION PUMP
ΑΝΤΛΙΑ ΑΡΔΕΥΣΗΣ ΥΠΟΒΡΥΧΙΑ
POMPA SOMMERSA
D'IRRIGAZIONE
ΠΟΔΒΟΔΗ ΝΑΠΟΙΤΕΛΝΑ ΠΟΜΠΑ

MODEL	ΜΟΝΤΕΛΟ	MODELLO	ΜΟΔΕΛ	NP1180
Code	Κωδικός	Codice	Κод	030362
Power	Ισχύς	Potenza d'ingresso	Μощност	1000W
Max. Flow	Μέγιστη Παροχή	Flusso massimo	Μακσ.μανομετρικος дебит	6.000Lt / H
Max. Manometric	Μέγιστο Μανομετρικό	Altezza manometrica massima	Μακ.μανομετρικη височина	45m
Cable	Καλώδιο	Cavo	Καβελ	15m
Packing	Συσκευασία	Imballaggio	Опаковане	2



SUBMERSIBLE PUMP WITH FLOATER
ΑΝΤΛΙΑ ΑΠΟΣΤΡΑΓΓΙΣΗΣ ΜΕ ΦΛΟΤΕΡ
POMPA SOMMERSA CON GALLEGGIANTE
ΠΟΤΟΠΡΕΜΑ ΠΟΜΠΑ С ПОПЛАВЪК

MODEL	ΜΟΝΤΕΛΟ	MODELLO	ΜΟΔΕΛ	NP1115
Code	Κωδικός	Codice	Κод	070542
Input Power	Ισχύς	Potenza in ingresso	Входяща мощност	550W
Max.Pump Height	Μανομετρικό	Altezza massima della pompa	Μακ. височина на помпата	9m
Max Flow Rate	Μέγιστη Παροχή	Portata massima	Μακσ.манομετρικη скорост на потока	17000lt/h
Max.Grain Size	Μέγιστο Μέγεθος μικροσωματιδίων	Dimensione massima dei grani	Μακσ.манομετρικη размер на зърната	5mm
Lowest Suction Level	Κατώτερο επίπεδο άντλησης	Livello di aspirazione minimo	Най-ниско ниво на засмукване	1mm
Cable Length	Μήκος Καλωδίου	Lunghezza del cavo	Дължина на кабела	10m
Packing	Συσκευασία	Imballaggio	Опаковане	-



CLEAN WATER PUMP
ΑΝΤΛΙΑ ΟΜΒΡΙΩΝ
POMPA PER ACQUA CHIARA
ΠΟΜΠΑ ЗА ЧИСТА ВОДА

MODEL	ΜΟΝΤΕΛΟ	MODELLO	ΜΟΔΕΛ	NP1010	NP1020
Code	Κωδικός	Codice	Κод	019862	019879
Power	Ισχύς	Potenza d'ingresso	Μощност	400W	750W
Max. Immersion	Μέγιστη Βύθιση	Immersione massima	Μακ. Потапяне	7m	7m
Max. Flow	Μέγιστη Παροχή	Flusso massimo	Μακσ.μανομετρικος дебит	7.000Lt / H	12.500Lt / H
Max. Manometric	Μέγιστο Μανομετρικό	Altezza manometrica massima	Μακ.μανομετρικη височина	8m	8.5m
Max. Particle Size	Μέγιστο Μέγεθος Σωματιδίων	Dimensione massima delle particelle	Μακ. Размер на частиците	5mm	5mm
Cable	Καλώδιο	Cavo	Καβελ	10m	10m
Packing	Συσκευασία	Imballaggio	Опаковане	4	4



CLEAN WATER PUMP
ΑΝΤΛΙΑ ΟΜΒΡΙΩΝ INOX
POMPA PER ACQUA CHIARA
ΠΟΜΠΑ ЗА ЧИСТА ВОДА

MODEL	ΜΟΝΤΕΛΟ	MODELLO	ΜΟΔΕΛ	NP1050
Code	Κωδικός	Codice	Κод	019909
Power	Ισχύς	Potenza d'ingresso	Μощност	550W
Max. Immersion	Μέγιστη Βύθιση	Immersione massima	Μακ. Потапяне	7m
Max. Flow	Μέγιστη Παροχή	Flusso massimo	Μακσ.μανομετρικος дебит	14.000Lt/H
Max. Manometric	Μέγιστο Μανομετρικό	Altezza manometrica massima	Μακ.μανομετρικη височина	8.5m
Max. Particle Size	Μέγιστο Μέγεθος Σωματιδίων	Dimensione massima delle particelle	Μακ. Размер на частиците	35mm
Cable	Καλώδιο	Cavo	Καβελ	10m
Packing	Συσκευασία	Imballaggio	Опаковане	4



CLEAN WATER PUMP
ΑΝΤΛΙΑ ΟΜΒΡΙΩΝ ΜΕ ΕΝΣΩΜΑΤΟΜΕΝΟ ΦΛΟΤΕΡ
POMPA PER ACQUA CHIARA
ΠΟΜΠΑ ЗА ЧИСТА ВОДА

MODEL	ΜΟΝΤΕΛΟ	MODELLO	ΜΟΔΕΛ	NP1070
Code	Κωδικός	Codice	Κод	019923
Power	Ισχύς	Potenza d'ingresso	Μощност	750W
Max. Immersion	Μέγιστη Βύθιση	Immersione massima	Μακ. Потапяне	7m
Max. Flow	Μέγιστη Παροχή	Flusso massimo	Μακσ.μανομετρικος дебит	13.000Lt / H
Max. Manometric	Μέγιστο Μανομετρικό	Altezza manometrica massima	Μακ.μανομετρικη височина	8.5m
Max. Particle Size	Μέγιστο Μέγεθος Σωματιδίων	Dimensione massima delle particelle	Μακ. Размер на частиците	5mm
Cable	Καλώδιο	Cavo	Καβελ	10m
Packing	Συσκευασία	Imballaggio	Опаковане	4



**DIRTY WATER PUMP
ΑΝΤΛΙΑ ΑΚΑΘΑΡΤΩΝ
POMPA PER ACQUA TORBIDA
ΠΟΜΠΑ ЗА ΜΡΉΣΗΑ ΒΟΔΑ**

MODEL	ΜΟΝΤΕΛΟ	MODELLO	ΜΟΔΕΛ	NP1040
Code	Κωδικός	Codice	Κод	019893
Power	Ισχύς	Potenza d'ingresso	Мощност	900W
Max. Immersion	Μέγιστη Βύθιση	Immersione massima	Макс. Потопяне	7m
Max. Flow	Μέγιστη Παροχή	Flusso massimo	Максимален дебит	14.000Lt / H
Max. Manometric	Μέγιστο Μανομετρικό	Altezza manometrica massima	Макс. манометрична височина	8.5m
Max. Particle Size	Μέγιστο Μέγεθος Σωματιδίων	Dimensione massima delle particelle	Макс. Размер на частиците	35mm
Cable	Καλώδιο	Cavo	Καβελ	10m
Packing	Συσκευασία	Imballaggio	Οпаковане	4



DIRTY WATER PUMP

**DIRTY WATER PUMP
ΑΝΤΛΙΑ ΑΚΑΘΑΡΤΩΝ ΜΕ
ΕΝΣΩΜΑΤΩΜΕΝΟ ΦΛΟΤΕΡ
POMPA PER ACQUA TORBIDA
ΠΟΜΠΑ ЗА ΜΡΉΣΗΑ ΒΟΔΑ**

MODEL	ΜΟΝΤΕΛΟ	MODELLO	ΜΟΔΕΛ	NP1080
Code	Κωδικός	Codice	Κод	019930
Power	Ισχύς	Potenza d'ingresso	Мощност	900W
Max. Immersion	Μέγιστη Βύθιση	Immersione massima	Макс. Потопяне	7m
Max. Flow	Μέγιστη Παροχή	Flusso massimo	Максимален дебит	15.500Lt / H
Max. Manometric	Μέγιστο Μανομετρικό	Altezza manometrica massima	Макс. манометрична височина	8.5m
Max. Particle Size	Μέγιστο Μέγεθος Σωματιδίων	Dimensione massima delle particelle	Макс. Размер на частиците	35mm
Cable	Καλώδιο	Cavo	Καβελ	10m
Packing	Συσκευασία	Imballaggio	Οпаковане	4



DIRTY WATER PUMP

**DIRTY WATER PUMP
ΑΝΤΛΙΑ ΑΚΑΘΑΡΤΩΝ
POMPA PER ACQUA TORBIDA
ΠΟΜΠΑ ЗА ΜΡΉΣΗΑ ΒΟΔΑ**

MODEL	ΜΟΝΤΕΛΟ	MODELLO	ΜΟΔΕΛ	NP1060
Code	Κωδικός	Codice	Κод	019916
Power	Ισχύς	Potenza d'ingresso	Мощност	1100W
Max. Immersion	Μέγιστη Βύθιση	Immersione massima	Макс. Потопяне	7m
Max. Flow	Μέγιστη Παροχή	Flusso massimo	Максимален дебит	16.500Lt / H
Max. Manometric	Μέγιστο Μανομετρικό	Altezza manometrica massima	Макс. манометрична височина	10.5m
Max. Particle Size	Μέγιστο Μέγεθος Σωματιδίων	Dimensione massima delle particelle	Макс. Размер на частиците	35mm
Cable	Καλώδιο	Cavo	Καβελ	10m
Packing	Συσκευασία	Imballaggio	Οпаковане	4



DIRTY WATER PUMP

**DIRTY WATER PUMP
ΑΝΤΛΙΑ ΑΚΑΘΑΡΤΩΝ
POMPA PER ACQUA TORBIDA
ΠΟΜΠΑ ЗА ΜΡΉΣΗΑ ΒΟΔΑ**

MODEL	ΜΟΝΤΕΛΟ	MODELLO	ΜΟΔΕΛ	NP1030
Code	Κωδικός	Codice	Κод	019886
Power	Ισχύς	Potenza d'ingresso	Мощност	550W
Maximum Immersion	Μέγιστη Βύθιση	Immersione massima	Макс. Потопяне	7m
Max. Flow	Μέγιστη Παροχή	Flusso massimo	Максимален дебит	10,000Lt / H
Max. Manometric	Μέγιστο Μανομετρικό	Altezza manometrica massima	Макс. манометрична височина	7m
Max. Particle Size	Μέγιστο Μέγεθος Σωματιδίων	Dimensione massima delle particelle	Макс. Размер на частиците	35mm
Cable Length	Καλώδιο	Cavo	Καβελ	10m
Packing	Συσκευασία	Imballaggio	Οпаковане	4



DIRTY WATER PUMP

**DIRTY WATER PUMP
ΑΝΤΛΙΑ ΑΚΑΘΑΡΤΩΝ
POMPA PER ACQUA TORBIDA
ΠΟΜΠΑ ЗА ΜΡΉΣΗΑ ΒΟΔΑ**

MODEL	ΜΟΝΤΕΛΟ	MODELLO	ΜΟΔΕΛ	NP1100
Code	Κωδικός	Codice	Κод	019954
Power	Ισχύς	Potenza d'ingresso	Мощност	900W
Max. Immersion	Μέγιστη Βύθιση	Immersione massima	Макс. Потопяне	7m
Max. Flow	Μέγιστη Παροχή	Flusso massimo	Максимален дебит	15.500Lt / H
Max. Manometric	Μέγιστο Μανομετρικό	Altezza manometrica massima	Макс. манометрична височина	8.5m
Max. Particle Size	Μέγιστο Μέγεθος Σωματιδίων	Dimensione massima delle particelle	Макс. Размер на частиците	35mm
Cable	Καλώδιο	Cavo	Καβελ	10m
Packing	Συσκευασία	Imballaggio	Οпаковане	4

• Inox



DIRTY WATER PUMP

- Inox
- 100% Copper Winding
- Inox
- Περιέλιξη 100% χαλκός
- Inox
- Anvolgimento in rame al 100%
- Inox
- 100% медна намотка

**DIRTY WATER PUMP
ΑΝΤΛΙΑ ΑΚΑΘΑΡΤΩΝ
POMPA PER ACQUA TORBIDA
ΠΟΜΠΑ ЗА ΜΡΉΣΗΑ ΒΟΔΑ**

MODEL	ΜΟΝΤΕΛΟ	MODELLO	ΜΟΔΕΛ	NP1130
Code	Κωδικός	Codice	Κод	019985
Power	Ισχύς	Potenza d'ingresso	Мощност	1300W
Maximum Immersion	Μέγιστη Βύθιση	Immersione massima	Макс. Потопяне	7m
Max. Flow	Μέγιστη Παροχή	Flusso massimo	Максимален дебит	25.000Lt/H
Max. Manometric	Μέγιστο Μανομετρικό	Altezza manometrica massima	Макс. манометрична височина	11m
Max. Particle Size	Μέγιστο Μέγεθος Σωματιδίων	Dimensione massima delle particelle	Макс. Размер на частиците	40mm
Cable Length	Καλώδιο	Cavo	Καβελ	10m
Packing	Συσκευασία	Imballaggio	Οпаковане	4



DIRTY WATER PUMP



NAKAYAMA[®]
PRO

GARDEN ACCESSORIES
ΑΞΕΣΟΥΑΡ ΚΗΠΟΥ
ACCESSORI DA GIARDINO
ГРАДИНСКИ АКЕСОАРИ

Chains NAKAYAMA - Made of SAE8660 steel imported from America, with Oil-Tronic2 and BBKTS technology.
Αλυσίδες NAKAYAMA - Κατασκευασμένες από ατσάλι SAE8660 που εισάγεται από Αμερική, με τεχνολογία Oil-Tronic2 και BBKTS.

Catene NAKAYAMA - In acciaio SAE8660 importato dall'America, con tecnologia Oil-Tronic2 e BBKTS.

Вериги NAKAYAMA - Изработени от стомана SAE8660, внесена от Америка, с технологии Oil-Tronic2 и BBKTS.



CHAIN GUIDE DRIVER
ΟΔΗΓΟΣ ΑΛΥΣΙΔΑΣ
GUIDACATENA
ВОДАЧ НА ВЕРИГАТА

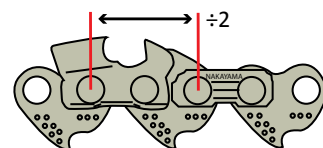

CHAIN THICKNESS
ΠΑΧΟΣ ΑΛΥΣΙΔΑΣ
SPESSORE DELLA CATENA
ДЕБЕЛИНА НА ВЕРИГАТА



Chain step, is the distance between two consecutive gates in the chain divided by 2. The pitch is reported in inches.
Βήμα αλυσίδας, είναι η απόσταση μεταξύ δύο διαδοχικών πύρων της αλυσίδας δια 2. Το βήμα αναφέρεται σε ίντσες.
Passo della catena, è la distanza tra due cancelli consecutivi nella catena divisa per 2. Il passo è riportato in pollici.
Стъпката на веригата е разстоянието между две последователни вратички във веригата, разделено на 2. Стъпката се отчита в инчове.

Chain thickness is the thickness of the guide. Thickness is referred to in inches, but also in millimeters.
Πάχος αλυσίδας, είναι το πάχος του οδηγού. Το πάχος αναφέρεται σε ίντσες, αλλά και σε χιλιοστά.
Lo spessore della catena è lo spessore della guida. Lo spessore è indicato in pollici, ma anche in millimetri.
Дебелината на веригата е дебелината на водача. Дебелината се посочва в инчове, но също и в милиметри.

SEMI-CHISEL VS FULL CHISEL
ПОЛУДЛЕТΟ VS ПЪΛΝΟ ДЛЕТΟ



Semi-chisel: cutting tooth profile with curve. Full-Chisel: angular cutting tooth profile.
Semi-chisel: профил донтиού κοπής με καμπύλη. Full-Chisel: профил донтиού κοπής γωνιακό.
Semi-chisel: profilo del dente da taglio con curva. Full-Chisel: profilo del dente da taglio angolare.
Полудлето: профил на ренещия зъб с извивна. Пълно длето: ъглов профил на ренещите зъби.

DOUBLE GUIDE - ΔΙΠΛΟΣ ΟΔΗΓΟΣ
GUIDA DOPPIA - ДВОЙНО УПРАВЛЕНИЕ

The double guide offers protection against chain kickback (no kickback) and it can also offer an antivibration effect.
Ο διπλός οδηγός, προσφέρει προστασία κατά του κλωστήματος της αλυσίδας (no kickback) και επιπλέον λειτουργεί σαν αντιδόνση.
La doppia guida offre una protezione contro i contraccolpi della catena (assenza di contraccolpi) e può anche offrire un effetto antivibrante.
Двойният водач осигурява защита срещу откат на веригата (без откат) и също така може да предложи антивибрационен ефект.

CHAINS IN 1:1 SCALE - ΑΛΥΣΙΔΕΣ ΣΕ ΚΛΙΜΑΚΑ 1:1 - CATENE IN SCALA 1:1 - ВЕРИГИ В ΜΑΨΑΒ 1:1

(place the chain on top of the photo to easily find its step/ τοποθετήστε την αλυσίδα επάνω στην φωτογραφία για να βρείτε εύκολα το βήμα της/ mettere la catena sopra la foto per trovare facilmente il suo passo/ поставете веригата върху снимката, за да откриете лесно нейната стъпка)

1/4" (6,35mm)

Available in/ Διατίθεται σε πάχн/ Disponibile in/ Предлага се във варианти: 0,043" (1,1mm) & 0,050" (1,3mm)



3/8"LP (9.525mm) low profile/ χαμηλό προφίλ/ a basso profilo/ Нисък профил

Available in/ Διατίθεται σε πάχн/ Disponibile in/ Предлага се във варианти: .043"(1.1mm) & .050"(1.3mm)

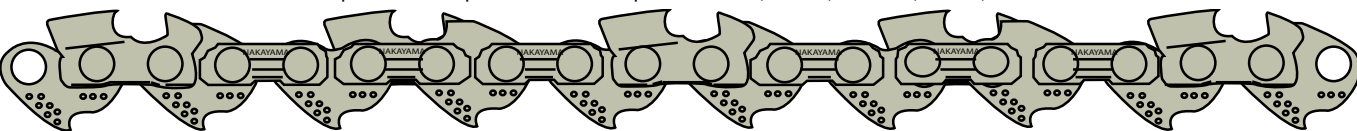

.325"(8.255mm)

Available in/ Διατίθεται σε πάчн/ Disponibile in/ Предлага се във варианти: .050"(1.3mm), .058"(1.5mm), .063"(1.6mm)



3/8"(9.525mm)

Available in/ Διατίθεται σε πάчн/ Disponibile in/ Предлага се във варианти: .050"(1.3mm), .058"(1.5mm), .063"(1.6mm)

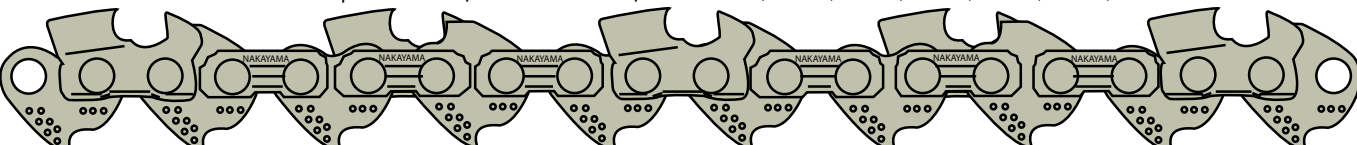

1/4" Chainsaw chains- Αλυσίδες αλυσοπρίονων
Catene per motoseghe - Βερίγн за верижни триони

PITCH ΒΗΜΑ PASSO СТЪПКА	WIDTH ΠΑΧΟΣ LARGHEZZA ШИРИΝΑ	LINKS ΟΔΗΓΟΙ MAGLIE ΒΡЪЗΚИ	TYPES ΤΥΠΟΣ ΤΙΡИ ΤИΠОВЕ	CODE ΚΩΔΙΚΟΣ CODICE ΚΟΔ	MODEL MONTELO MODELLO ΜΟΔΕΛ
1/4" MINI	(.043") 1,1mm	28	SPEED CUT	-	EK11-M-028
1/4" MINI	(.043") 1,1mm	32	SPEED CUT	-	EK11-M-032
1/4" MINI	(.043") 1,1mm	47	SPEED CUT	-	EK11-M-047
1/4" MINI	(.043") 1,1mm	48	SPEED CUT	-	EK11-M-048
1/4" MINI	(.043") 1,1mm	56	SPEED CUT	-	EK11-M-056
1/4" MINI	(.043") 1,1mm	57	SPEED CUT	-	EK11-M-057
1/4" MINI	(.043") 1,1mm	58	SPEED CUT	-	EK11-M-058
1/4" MINI	(.043") 1,1mm	60	SPEED CUT	-	EK11-M-060
1/4" MINI	(.043") 1,1mm	54	SPEED CUT	-	EK11-M-064
1/4" MINI	(.043") 1,1mm	72	SPEED CUT	-	EK11-M-072
1/4"	(.043") 1,1mm	56	SPEED CUT	-	EK11-S-056
1/4"	(.043") 1,1mm	58	SPEED CUT	-	EK11-S-058
1/4"	(.050") 1,3mm	48	SPEED CUT	-	EK13-S-048
1/4"	(.050") 1,3mm	52	SPEED CUT	-	EK13-S-052
1/4"	(.050") 1,3mm	58	SPEED CUT	-	EK13-S-058
1/4"	(.050") 1,3mm	60	SPEED CUT	-	EK13-S-060
1/4"	(.050") 1,3mm	68	SPEED CUT	-	EK13-S-068
1/4"	(.050") 1,3mm	76	SPEED CUT	-	EK13-S-076





3/8"LP Chainsaw chains - Αλυσίδες αλυσοπρίονων
Catene per motoseghe - Вериги за верижни триони

PITCH ΒΗΜΑ PASSO СТЪПКА	WIDTH ΠΑΧΟΣ LARGHEZZA ШИРИНА	LINKS ΟΔΗΓΟΙ MAGLIE ВРЪЗКИ	TYPES ΤΥΠΟΣ ΤΙΡΙ ΤΙΠΟΒΕ	CODE ΚΩΔΙΚΟΣ CODICE ΚΟΔ	MODEL ΜΟΝΤΕΛΟ MODELLO ΜΟΔΕΛ
3/8"LP	(.043") 1,1mm	33	WING K.S.	-	BG11-S-033
3/8"LP	(.043") 1,1mm	34	WING K.S.	-	BG11-S-034
3/8"LP	(.043") 1,1mm	39	WING K.S.	-	BG11-S-039
3/8"LP	(.043") 1,1mm	40	WING K.S.	-	BG11-S-040
3/8"LP	(.043") 1,1mm	44	WING K.S.	-	BG11-S-044
3/8"LP	(.043") 1,1mm	50	WING K.S.	-	BG11-S-050
3/8"LP	(.043") 1,1mm	52	WING K.S.	-	BG11-S-052
3/8"LP	(.043") 1,1mm	55	WING K.S.	-	BG11-S-055
3/8"LP	(.043") 1,1mm	57	WING K.S.	-	BG11-S-057
3/8"LP	(.050") 1,3mm	33	WING K.S.	-	BG13-S-033
3/8"LP	(.050") 1,3mm	34	WING K.S.	-	BG13-S-034
3/8"LP	(.050") 1,3mm	39	WING K.S.	-	BG13-S-039
3/8"LP	(.050") 1,3mm	40	WING K.S.	-	BG13-S-040
3/8"LP	(.050") 1,3mm	42	WING K.S.	-	BG13-S-042
3/8"LP	(.050") 1,3mm	44	WING K.S.	-	BG13-S-044
3/8"LP	(.050") 1,3mm	45	WING K.S.	-	BG13-S-045
3/8"LP	(.050") 1,3mm	47	WING K.S.	-	BG13-S-047
3/8"LP	(.050") 1,3mm	48	WING K.S.	-	BG13-S-048
3/8"LP	(.050") 1,3mm	50	WING K.S.	-	BG13-S-050
3/8"LP	(.050") 1,3mm	52	WING K.S.	-	BG13-S-052
3/8"LP	(.050") 1,3mm	53	WING K.S.	-	BG13-S-053
3/8"LP	(.050") 1,3mm	55	WING K.S.	-	BG13-S-055
3/8"LP	(.050") 1,3mm	56	WING K.S.	-	BG13-S-056
3/8"LP	(.050") 1,3mm	57	WING K.S.	-	BG13-S-057
3/8"LP	(.050") 1,3mm	60	WING K.S.	-	BG13-S-060
3/8"LP	(.050") 1,3mm	61	WING K.S.	-	BG13-S-061
3/8"LP	(.050") 1,3mm	62	WING K.S.	-	BG13-S-062
3/8"LP	(.050") 1,3mm	64	WING K.S.	-	BG13-S-064
3/8"LP	(.050") 1,3mm	72	WING K.S.	-	BG13-S-072

.325" Chainsaws chain - Αλυσίδες αλυσοπρίονων
Catena per motoseghe - Вериги за верижни триони

PITCH ΒΗΜΑ PASSO СТЪПКА	WIDTH ΠΑΧΟΣ LARGHEZZA ШИРИНА	LINKS ΟΔΗΓΟΙ MAGLIE ВРЪЗКИ	TYPES ΤΥΠΟΣ ΤΙΡΙ ΤΙΠΟΒΕ	CODE ΚΩΔΙΚΟΣ CODICE ΚΟΔ	MODEL ΜΟΝΤΕΛΟ MODELLO ΜΟΔΕΛ
.325"	(.050") 1,3mm	56	KICKBACK SAFETY	-	KB13-S-056
.325"	(.050") 1,3mm	64	KICKBACK SAFETY	-	KB13-S-064
.325"	(.050") 1,3mm	66	KICKBACK SAFETY	-	KB13-S-066
.325"	(.050") 1,3mm	72	KICKBACK SAFETY	-	KB13-S-072
.325"	(.050") 1,3mm	78	KICKBACK SAFETY	-	KB13-S-078
.325"	(.058") 1,5mm	56	KICKBACK SAFETY	-	KB15-S-056
.325"	(.058") 1,5mm	64	KICKBACK SAFETY	-	KB15-S-064
.325"	(.058") 1,5mm	66	KICKBACK SAFETY	-	KB15-S-066
.325"	(.058") 1,5mm	72	KICKBACK SAFETY	-	KB15-S-072
.325"	(.058") 1,5mm	76	KICKBACK SAFETY	-	KB15-S-076
.325"	(.058") 1,5mm	78	KICKBACK SAFETY	-	KB15-S-078
.325"	(.058") 1,5mm	86	KICKBACK SAFETY	-	KB15-S-086
.325"	(.063") 1,6mm	62	KICKBACK SAFETY	-	KB16-S-062
.325"	(.063") 1,6mm	67	KICKBACK SAFETY	-	KB16-S-067
.325"	(.063") 1,6mm	68	KICKBACK SAFETY	-	KB16-S-068
.325"	(.063") 1,6mm	74	KICKBACK SAFETY	-	KB16-S-074



3/8" Chainsaw chains- Αλυσίδες αλυσοπρίονων
Catene per motoseghe - Вериги за верижни триони

PITCH ΒΗΜΑ PASSO СТЪПКА	WIDTH ΠΑΧΟΣ LARGHEZZA ШИРИНА	LINKS ΟΔΗΓΟΙ MAGLIE ВРЪЗКИ	TYPES ΤΥΠΟΣ ΤΙΡΙ ΤΙΠΟΒΕ	CODE ΚΩΔΙΚΟΣ CODICE ΚΟΔ	MODEL ΜΟΝΤΕΛΟ MODELLO ΜΟΔΕΛ
3/8"	(.050") 1,3mm	60	KICKBACK SAFETY	-	EP13-S-060
3/8"	(.050") 1,3mm	67	KICKBACK SAFETY	-	EP13-S-067
3/8"	(.050") 1,3mm	70	KICKBACK SAFETY	-	EP13-S-070
3/8"	(.050") 1,3mm	72	KICKBACK SAFETY	-	EP13-S-072
3/8"	(.058") 1,5mm	56	KICKBACK SAFETY	-	EP15-S-056
3/8"	(.058") 1,5mm	60	KICKBACK SAFETY	-	EP15-S-060
3/8"	(.058") 1,5mm	64	KICKBACK SAFETY	-	EP15-S-064
3/8"	(.058") 1,5mm	68	KICKBACK SAFETY	-	EP15-S-068
3/8"	(.058") 1,5mm	72	KICKBACK SAFETY	-	EP15-S-072
3/8"	(.058") 1,5mm	84	KICKBACK SAFETY	-	EP15-S-084
3/8"	(.063") 1,6mm	60	KICKBACK SAFETY	-	EP16-S-060
3/8"	(.063") 1,6mm	66	KICKBACK SAFETY	-	EP16-S-066
3/8"	(.063") 1,6mm	72	KICKBACK SAFETY	-	EP16-S-072
3/8"	(.063") 1,6mm	84	KICKBACK SAFETY	-	EP16-S-084

.404" Chainsaws chains - Αλυσίδες αλυσοπρίονων
Chainsaws chain .404" - Вериги за верижни триони

PITCH ΒΗΜΑ PASSO СТЪПКА	WIDTH ΠΑΧΟΣ LARGHEZZA ШИРИΝΑ	LINKS ΟΔΗΓΟΙ MAGLIE ВРЪЗКИ	TYPES ΤΥΠΟΣ ΤΙΡΙ ΤΙΠΟΒΕ	CODE ΚΩΔΙΚΟΣ CODICE ΚΟΔ	MODEL ΜΟΝΤΕΛΟ MODELLO ΜΟΔΕΛ
.404"	(.063") 1,6mm	60	SPEED CUT	038610	PM16-060
.404"	(.063") 1,6mm	68	SPEED CUT	038627	PM16-068



Chainsaw Bars
Λάμες αλυσοπρίονων
Barre per motoseghe
Шини за верижен трион

LENGTH ΜΗΚΟΣ LUNGHEZZA ДЪЛЖИ- ИНА	TYPES TAIL ΤΥΠΟΣ ΟΥΡΑΣ TIPI DI CODA ΤΙΠ ΟΠΑШКА	EDGE ΜΥΤΗ PUNTA DELLA BARRA ΚΡΑΪ	PITCH ΒΗΜΑ ΑΛΥΣΙΔΑΣ PASSO СТЪПКА	WIDTH CHAIN ΠΑΧΟΣ ΑΛΥΣΙΔΑΣ LARGHEZZA DELLA CATENA ШИРИΝΑ ΗΛ ΒΕΡΙΓΑΤΑ	LINKS ΑΡ. ΟΔΗΓΩΝ MAGLIE ВРЪЗКИ	BRAND ΜΑΡΚΑ MARCHIO ΜΑΡΚΑ	PACKAGE ΣΥΣΚΕΥΑΣΙΑ PACCHETTO ΠΑΚΕΤ	CODE ΚΩΔΙΚΟΣ CODICE ΚΟΔ	MODEL ΜΟΝΤΕΛΟ MODELLO ΜΟΔΕΛ
8" (20Cm)	PO	RIVET-1S	3/8"LP	0.50" 1.3mm	33	NAKAYAMA	BAG	PO06-50SROR	PO06-50SROR
8" (20Cm)	PO	RIVET-1S	3/8"LP	0.50" 1.3mm	33	NAKAYAMA	BAG	0343390109	0343390109
8" (20Cm)	PO	RIVET-1S	1/4"	0.50" 1.3mm	48	NAKAYAMA	CARTON	038672	010975
10" (25Cm)	AT	CARVING	1/4"	0.43" 1.1mm	56	NAKAYAMA	BAG	0373610160	0373610160
10" (25Cm)	AT	CARVING	1/4"	0.50" 1.3mm	60	NAKAYAMA	CARTON	AT10-50	AT10-50
10" (25Cm)	AT	CARVING	1/4"	0.50" 1.3mm	60	NAKAYAMA	BAG	0306520151	0306520151
10" (25Cm)	AT	CARVING	1/4"	0.43" 1.1mm	60	NAKAYAMA	BAG	049579	AT10-43
10" (25Cm)	AT	RIVET-1S	1/4"	0.43" 1.1mm	58	NAKAYAMA	BAG	038696	AT10-43SR
10" (25Cm)	AT	RIVET-1S	1/4"	0.43" 1.1mm	58	NAKAYAMA	CARTON	038634	AT10-50SR
10" (25Cm)	PO	RIVET-1S	3/8"LP	0.50" 1.3mm	40	NAKAYAMA	CARTON	PO10-50SR	PO10-50SR
10" (25Cm)	M10	CARVING	1/4"	0.50" 1.3mm	58	NAKAYAMA	CARTON	0291039004	0291039004
10" (25Cm)	M10	RIVET-1S	1/4"	0.43" 1.1mm	58	NAKAYAMA	CARTON	038702	M10-1443SR
10" (25Cm)	M10	RIVET-1S	1/4"	0.50" 1.3mm	58	NAKAYAMA	BAG	0291033004	0291033004
10" (25Cm)	M10	RIVET-1S	3/8"LP	0.43" 1.1mm	39	NAKAYAMA	CARTON	038658	M10-43SR
10" (25Cm)	M10	RIVET-1S	3/8"LP	0.43" 1.1mm	40	NAKAYAMA	BAG	0364870034	0364870034
10" (25Cm)	M10	RIVET-1S	3/8"LP	0.50" 1.3mm	39	NAKAYAMA	CARTON	038665	M10-50SRNM
12" (30Cm)	PO	RIVET-1S	3/8"LP	0.50" 1.3mm	44	NAKAYAMA	CARTON	PO12-50SR	PO12-50SR
14" (35Cm)	SW	RIVET-1S	3/8"LP	0.43" 1.1mm	50	NAKAYAMA	CARTON	SW14-43SR	SW14-43SR
14" (35Cm)	PO	RIVET-1S	3/8"LP	0.50" 1.3mm	52	NAKAYAMA	CARTON	PO14-50SR	PO14-50SR
16" (40Cm)	PO	RIVET-1S	3/8"LP	0.50" 1.3mm	56	NAKAYAMA	CARTON	PO16-50SR	PO16-50SR
16" (40Cm)	PO	RIVET-4N	3/8"LP	0.50" 1.3mm	57	NAKAYAMA	CARTON	PO16-50NR	PO16-50NR



Chainsaw Bars

Λάμες αλυσοπρίονων

Barre per motoseghe

Шини за верижен трион

LENGTH ΜΗΚΟΣ LUNGHEZZA ДЪЛЖИНА	TYPES TAIL ΟΥΡΑΣ TIPI DI CODA ТИΠ ΟΠΑШКА	EDGE ΜΥΤΗ PUNTA DELLA BARRA ΚΡΑΪ	PITCH ΒΗΜΑ ΑΛΥΣΙΔΑΣ PASSO ΣΤΪΠΚΑ	LINK WIDTH ΠΑΧΟΣ ΑΛΥΣΙΔΑΣ LARGHEZZA DELLA CATENA ШИΡΙΝΑ НА ΒΕΡΙΓΑΤΑ	LINKS ΟΔΗΓΟΙ MAGLIE ΒΡΪΖΚΙ	BRAND ΜΑΡΚΑ MARCHIO ΜΑΡΚΑ	PACKAGE ΣΥΣΚΕΥΑΣΙΑ PACCHETTO ΠΑΚΕΤ	CODE ΚΩΔΙΚΟΣ CODICE ΚΟΔ	MODEL ΜΟΝΤΕΛΟ MODELLO ΜΟΔΕΛ
16" (40cm)	PO	RIVET-6N	.325"	0.50" 1.3mm	66	NAKAYAMA	CARTON	PO16-50EH	PO16-50EH
16" (40cm)	PO	RIVET-6N	.325"	0.58" 1.5mm	66	NAKAYAMA	CARTON	PO16-58EH	PO16-58EH
16" (40cm)	POH	RIVET-4N	3/8"LP	0.50" 1.3mm	56	NAKAYAMA	BAG	0364560163	0364560163
16" (40cm)	POH	RIVET-4N	3/8"LP	0.50" 1.3mm	57	NAKAYAMA	CARTON	POH16-50NR	POH16-50NR
18" (45cm)	POH	RIVET-4N	.325"	0.50" 1.3mm	72	NAKAYAMA	BAG	031697	POH18-50NM
18" (45cm)	POH	RIVET-4N	.325"	0.50" 1.3mm	72	NAKAYAMA	BAG	0364630207	0364630207
18" (45cm)	POH	RIVET-4N	.325"	0.50" 1.3mm	72	NAKAYAMA	CARTON	POH18-50THNM	POH18-50THNM
18" (45cm)	POH	RIVET-6N	.325"	0.58" 1.5mm	72	NAKAYAMA	CARTON	POH18-58WH	POH18-58WH
20" (50cm)	POH	STEL-LITE-6B	.325"/3/8"LP	0.58" 1.5mm	76/72	NAKAYAMA	CARTON	038689	POH20-58
20" (50cm)	POH	RIVET-4N	.325"	0.58" 1.5mm	76	NAKAYAMA	BAG	POH20-58WHNM	POH20-58WHNM
20" (50cm)	POH	RIVET-4N	.325"	0.58" 1.5mm	76	NAKAYAMA DEVILL	BAG	POH20-58WH	POH20-58WH
20" (50cm)	POH	RIVET-4N	.325"	0.58" 1.5mm	78	NAKAYAMA	BAG	0364700206	0364700206
22" (55cm)	POH	RIVET-4N	.325"	0.58" 1.5mm	86	NAKAYAMA WHITESTAR	BAG	9999910311	AB314

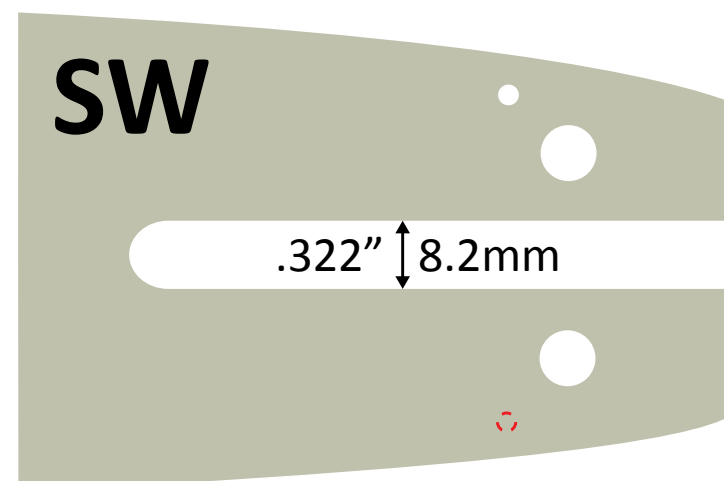
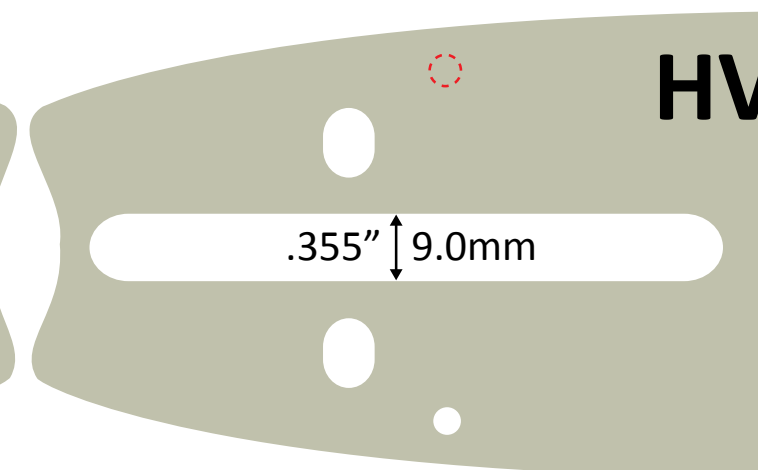
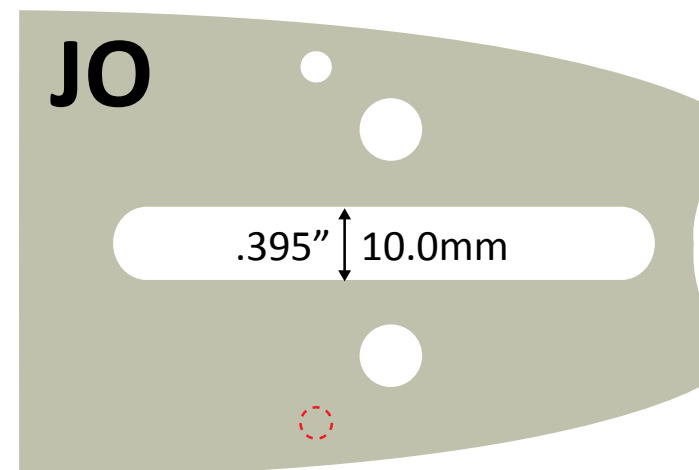
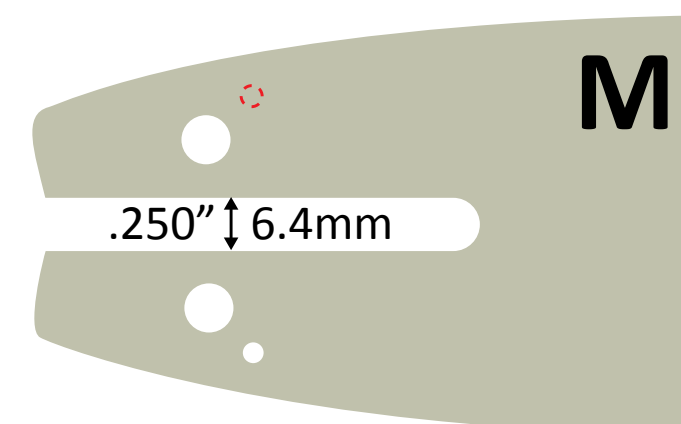
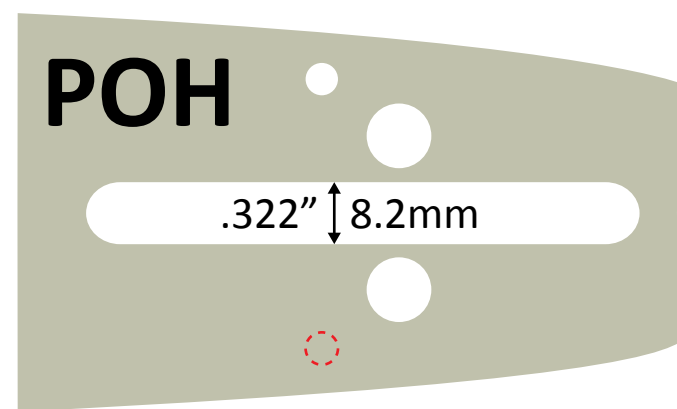
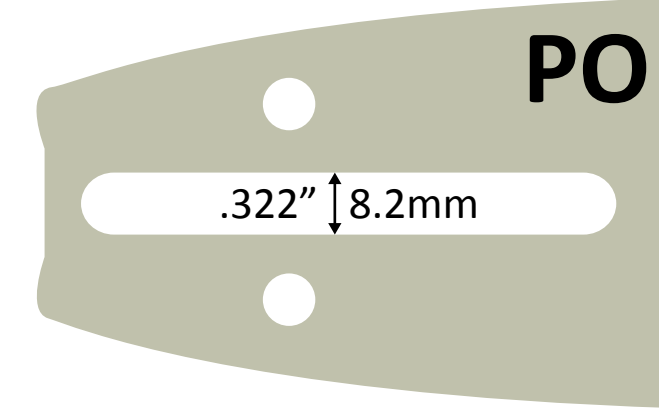
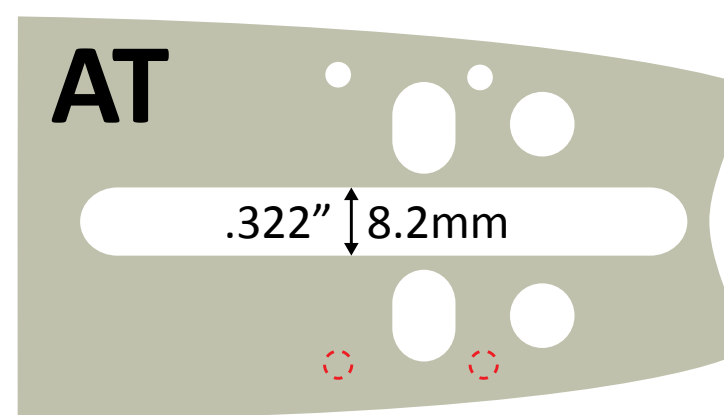
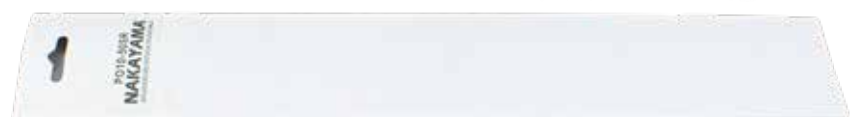

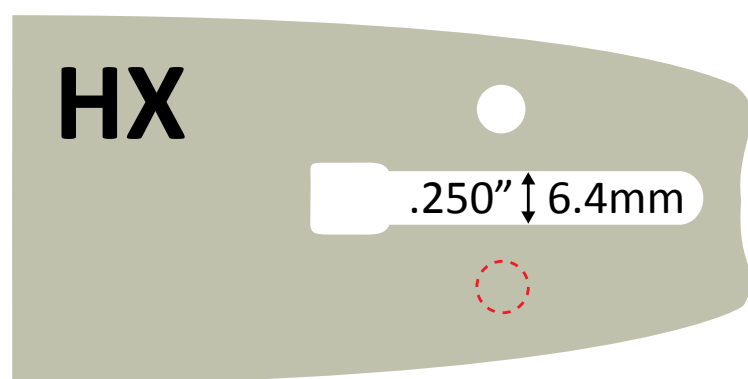
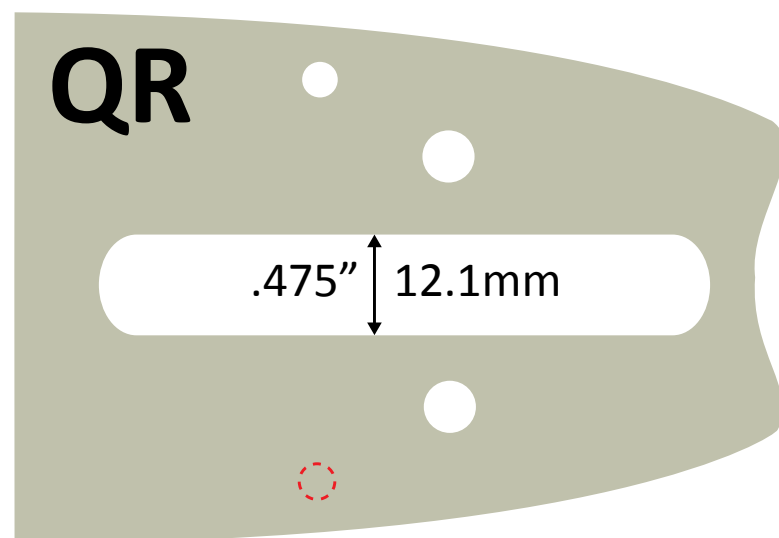

Compatible blades and chains with Nakayama models
Συμβατές λάμες και αλυσίδες με μοντέλα Nakayama
Lame e catene compatibili con i modelli Nakayama
Съвместими шини и вериги с моделите на Nakayama

MODEL ΜΟΝΤΕΛΟ MODELLO ΜΟΔΕΛ	BLADE ΛΑΜΑ LAMA ШИНА	BLADE CODE ΚΩΔΙΚΟΣ ΛΑΜΑΣ CODICE LAMA ΚΟΔ НА ΟΣΤΡΙΑΤΟ	CHAIN ΑΛΥΣΙΔΑ CATENA ΒΕΡΙΓΑ	CHAIN CODE ΚΩΔΙΚΟΣ ΑΛΥΣΙΔΑΣ CODICE CATENA ΚΟΔ НА ΒΕΡΙΓΑΤΑ
Gasoline chainsaws/ Αλυσοπρίονα βενζίνης/ Motoseghe a benzina/ Бензинови верижни триони				
PC2000	PO - 8" (20cm)	010975	1/4" 1.3mm - 48 LINKS	EK13-S-048
PC2700 PC3000 PC3100	PO - 10" (25cm)	PO10-50SR 50160098R PO10-50SROR	3/8"LP 1.3mm - 40 LINKS	0290521002 BG13-S-040 CA13-040
PC3500 (3/8"LP)	PO CARVING - 10" (25cm)	PO10-50CA 0306520151 9999950903 AT10-50	3/8"LP 1.3mm - 42 LINKS	BG13-S-042
PC3500 (1/4")	PO CARVING - 10" (25cm)	PO10-50CA 0306520151 9999950903 AT10-50	1/4" 1.3mm - 60 LINKS	EK13-S-060 PC3521
PC4100	POH - 16" (40cm)	0364560163	3/8"LP 1.3mm - 56 LINKS	BG13-S-060
PC4500 PC4600 PC4610	POH - 18" (45cm)	POH18-50NM POH18-50TH 0364630207	.325" 1.3mm - 72 LINKS	AB008 KB13-S-072 CA325-072
PC5500 PC5600 PC6600	POH - 20" (50cm)	POH20-58WHNM POH20-58WHNA POH20-58WH	.325" 1.5mm - 76 LINKS	AB316 KB15-S-076
PC5610	POH - 20" (50cm)	0364700206	.325" 1.5mm - 78 LINKS	KB15-S-078
PC6600 PC6700	POH - 22" (55cm)	AB314 0265907002	.325" 1.5mm - 86 LINKS	KB15-S-086 0265907004
Electric chainsaws/ Αλυσοπρίονα Ηλεκτρικά/ Motoseghe elettriche/ Електрически верижни триони				
EC2040	PO - 16" (40cm)	PO16-50SR	3/8"LP 1.3mm - 56 LINKS	BG13-S-056
EC2345	QUICK FIT - 18" (45cm)	0107150305	3/8"LP 1.3mm - 62 LINKS	BG13-S-062
EC2350	QUICK FIT - 18" (45cm)	0343220008	3/8"LP 1.3mm - 62 LINKS	
Gasoline pole saws/ Κονταροπρίονα βενζίνης/ Potatori a benzina/ Бензинови триони за стълβове				
PS2300, PS2500, PS2700 PS2800, PS3500	M10 - 10" (25cm)	AK044	3/8"LP 1.3mm - 39 LINKS	BG13-S-039
PS2600	M10 - 10" (25cm)	0291033004	1/4" 1.3mm - 58 LINKS	0291033003 EK13-S-058
PS2605	M10 - 10" (25cm) 1.1mm	0364870034	1/4"LP 1.1mm - 58 LINKS	BG11-S-040
PS3100 PS5000 PS5100	M10 - 10" (25cm)	0291063004	3/8"LP 1.3mm - 40 LINKS	0290521002 0291063003 EPS005 BG13-S-040 CA13-040
PS3000 PS4001	M10 - 12" (30cm)		3/8"LP 1.3mm - 45 LINKS	BG13-S-045
Electric pole saws/ Ηλεκτρικά κονταροπρίονα/ Potatori elettrici/ Електрически триони за стълβове				
ES1200 ES7200	PO - 8" (20cm)	0173940008	3/8"LP 1.1mm - 33 LINKS	BG11-S-033
ES9021	M10 - 10" (25cm)	0291063004	3/8"LP 1.3mm - 40 LINKS	0290521002 BG13-S-040 CA13-040
EC3008	(25cm)	064725	1/4" 1.1mm -58 LINKS	-

ΜΕ ΓΡΑΝΑΖΙ:

MODEL ΜΟΝΤΕΛΟ MODELLO ΜΟΔΕΛ	DESCRIPTION ΠΕΡΙΓΡΑΦΗ DESCRIZIONE ОΠΙΣΑΝΙΕ	CODE ΚΩΔΙΚΟΣ CODICE ΚΟΔ
M10-41SR	1/4" 1.1mm - 56 LINKS	060239

**2 STROKE NO SMOKE PRE-MIX OIL WITH MEASURER
ΛΑΔΙ 2ΧΡΟΝΩΝ ΚΙΝΗΤΗΡΩΝ ΑΝΤΙΚΑΠΝΙΚΗΣ
ΤΕΧΝΟΛΟΓΙΑΣ ΜΕ ΔΟΣΟΜΕΤΡΗΤΗ
OLIO PREMISCELATO 2 TEMPI NO FUMO CON MISURATORE
2-ΤΑΚΤОВО ΜΑΣΛΟ БЕЗ ДИМ ЗА ПРЕДВАРИТЕЛНО
СМЕΣВАНЕ С ΜΕΡΙΤΕΛ**



MODEL	ΜΟΝΤΕΛΟ	MODELLO	ΜΟΔΕΛ	LB1050
Code	Κωδικός	Codice	Κод	034995
Capacity	Χωρητικότητα	Capacità	Καпацитет	1Lt
Packing	Συσκευασία	Imballaggio	Πакет	12

- Contains special additives to ensure excellent performance reduced consumption, cold starts, and maximum cleaning.
- Suitable for all Four-Stroke Engines in all weather conditions.
- SAE 10W-30
- Περιέχει ειδικά πρόσθετα για να εξασφαλίσει εξαιρετική απόδοση, μειωμένη κατανάλωση, ψυχρές εκκινήσεις και μέγιστο καθαρισμό. • Κατάλληλο για όλους τους Τετράχροτους κινητήρες σε όλες τις καιρικές συνθήκες. • SAE 10W-30

- Contiene additivi speciali per garantire prestazioni eccellenti, consumo ridotto, avviamenti a freddo e massima pulizia.
- Adatto a tutti i motori a quattro tempi in tutte le condizioni di tempo.
- SAE 10W-30

- Съдържа специални добавки за осигуряване на отлична производителност, намален разход, студено стартиране и максимално почистване.
- Подходящо за всички четиритактови двигатели при всякакви метеорологични условия.
- SAE 10W-30

**4T MOTOR OIL
ΛΑΔΙ 4ΧΡΟΝΩΝ ΚΙΝΗΤΗΡΩΝ
OLIO MOTORE 4T
4-ΤΑΚΤОВО ΜΟΤΟΡНО ΜΑΣΛΟ**



MODEL	ΜΟΝΤΕΛΟ	MODELLO	ΜΟΔΕΛ	LB1100
Code	Κωδικός	Codice	Κод	035008
Capacity	Χωρητικότητα	Capacità	Καпацитет	0.6Lt
Packing	Συσκευασία	Imballaggio	Πакет	16

- Ensures excellent combustion without residues and low smoke
- Does not stick to the piston springs and improves cooling to ensure maximum efficiency
- With lid and dispenser for use in less mixture fuel
- Εξασφαλίζει εξαιρετική καύση χωρίς υπολείμματα και χαμηλό καπνό
- Δεν κολλά τα ελατήρια του πιστονιού και βελτιώνει την ψύξη εξασφαλίζοντας μέγιστη απόδοση
- Με καπάκι και δοσομετρητή για χρησιμοποιείται και σε λιγότερο μείγμα καυσίμου

- Assicura un'eccellente combustione senza residui e poco fumo
- Non si attacca alle molle del pistone e migliora il raffreddamento per garantire la massima efficienza
- Con coperchio ed erogatore per l'uso in carburante con meno miscela
- Осигурява отлично горене без остатъци и ниско ниво на дим
- Не залепва за пружините на буталото и подобрява охлаждането, за да осигури максимална ефективност
- С капак и дозатор за използване на гориво с по-малко смес

**2 STROKE LOW SMOKE PRE-MIX OIL
ΛΑΔΙ 2ΧΡΟΝΩΝ ΚΙΝΗΤΗΡΩΝ ΑΝΤΙΚΑΠΝΙΚΗΣ ΤΕΧΝΟΛΟΓΙΑΣ
OLIO PREMISCELATO 2 TEMPI NO FUMO
2-ΤΑΚΤОВО ΜΑΣΛΟ С ΝΙΣΚΟ
СЪДЪРЖΑΝΙΕ НА ДИМ**



MODEL	ΜΟΝΤΕΛΟ	MODELLO	ΜΟΔΕΛ	LB1000
Code	Κωδικός	Codice	Κод	034988
Capacity	Χωρητικότητα	Capacità	Καпацитет	100ml
Packing	Συσκευασία	Imballaggio	Πакет	40

MADE IN ITALY

- Specially developed, environmentally friendly chain saw and blade oil. Made from essential oils of vegetable origin, with advanced additives that provide good properties against corrosion and adhesion. • Fast biodegradable (> 90% in 21 days according to CEC-L33-A-93) • Overall compatibility with plastic chainsaw parts. • Excellent viscosity - temperature behavior. • Full compatibility in any percentage with mineral oils intended for the same use. • With a special additive that sticks the Oil on the chain for maximum lubrication • Full compatibility in any percentage with mineral oils intended for the same use.
- Ειδικά ανεπτυγμένο, φιλικό προς το περιβάλλον λάδι αλυσίδας και λάμας αλυσοπριονίου. • Κατασκευασμένο από βασικά έλαια φυτικής προέλευσης, με προηγμένα πρόσθετα που παρέχουν καλές ιδιότητες κατά της διάβρωσης και πρόσφυσης. • Γρήγορα βιοδιασπώμενο (> 90% σε 21 ημέρες σύμφωνα με την CEC-L33-A-93). • Συνολική συμβατότητα με πλαστικά μέρη αλυσοπριονίων. • Εξαιρετική συμπεριφορά ιξώδους-θερμοκρασίας. • Πλήρης συμβατότητα σε οποιοδήποτε ποσοστό με ορυκτέλαια που προορίζονται για την ίδια χρήση.
- Με ειδικό προσθετικό που κολλάει το λάδι πάνω στην αλυσίδα για μέγιστη παροχή λίπανσης • Πλήρης συμβατότητα σε οποιοδήποτε ποσοστό με ορυκτέλαια που προορίζονται για την ίδια χρήση.
- Olio per motoseghe e lame specialmente sviluppato ed ecologico. Composto da oli essenziali di origine vegetale, con additivi avanzati che forniscono buone proprietà contro la corrosione e l'adesione. • Rapidamente biodegradabile (> 90% in 21 giorni secondo CEC-L33-A-93). • Compatibilità globale con le parti in plastica della motosega. • Eccellente comportamento viscosità - temperatura. • Piena compatibilità in qualsiasi percentuale con gli oli minerali destinati allo stesso uso. • Con un additivo speciale che fa incollare l'olio sulla catena per la massima lubrificazione. Piena compatibilità in qualsiasi percentuale con gli oli minerali destinati allo stesso uso.
- Специално разработено, екологично чисто масло за верижни триони и ножове. Произведено е от етерични масла от растителен произход, със съвременни добавки, които осигуряват добри свойства срещу корозия и адхезия. • Бързо биоразградимо (> 90 % за 21 дни съгласно CEC-L33-A-93) • Цялостна съвместимост с пластмасови части за верижни триони. • Отлично вискозитетно-температурно поведение.
- Пълна съвместимост във всякакъв процент с минералните масла, предназначени за същата употреба.
- Със специална добавка, която прилепва маслото към веригата за максимално смазване
- Пълна съвместимост във всеки процент с минералните масла, предназначени за същата употреба.



**BIODEGRADABLE CHAIN OIL
ΛΑΔΙ ΑΛΥΣΙΔΑΣ-ΛΑΜΑΣ ΑΛΥΣΟΠΡΙΟΝΟΥ ΒΙΟΔΙΑΣΠΩΜΕΝΟ
OLIO A CATENABIODEGRADABILE
ΒΙΟΡΑΖΓΡΑΔΙΜΟ ΜΑΣΛΟ
ЗА ВЕРИГИ**

MODEL	ΜΟΝΤΕΛΟ	MODELLO	ΜΟΔΕΛ	LB1150
Code	Κωδικός	Codice	Κод	035015
Capacity	Χωρητικότητα	Capacità	Καпацитет	1Lt
Packing	Συσκευασία	Imballaggio	Πакет	12

MADE IN ITALY

- Specially developed, environmentally friendly chain saw and blade oil. Made from essential oils of vegetable origin, with advanced additives that provide good properties against corrosion and adhesion. • Fast biodegradable (> 90% in 21 days according to CEC-L33-A-93) • Overall compatibility with plastic chainsaw parts. • Excellent viscosity - temperature behavior. • Full compatibility in any percentage with mineral oils intended for the same use. • With a special additive that sticks the Oil on the chain for maximum lubrication • Full compatibility in any percentage with mineral oils intended for the same use.
- Ειδικά ανεπτυγμένο, φιλικό προς το περιβάλλον λάδι αλυσίδας και λάμας αλυσοπριονίου. • Κατασκευασμένο από βασικά έλαια φυτικής προέλευσης, με προηγμένα πρόσθετα που παρέχουν καλές ιδιότητες κατά της διάβρωσης και πρόσφυσης. • Γρήγορα βιοδιασπώμενο (> 90% σε 21 ημέρες σύμφωνα με την CEC-L33-A-93). • Συνολική συμβατότητα με πλαστικά μέρη αλυσοπριονίων. • Εξαιρετική συμπεριφορά ιξώδους-θερμοκρασίας. • Πλήρης συμβατότητα σε οποιοδήποτε ποσοστό με ορυκτέλαια που προορίζονται για την ίδια χρήση • Με ειδικό προσθετικό που κολλάει το λάδι πάνω στην αλυσίδα για μέγιστη παροχή λίπανσης.
- Olio per motoseghe e lame specialmente sviluppato ed ecologico. Realizzato con oli essenziali di origine vegetale, con additivi avanzati che forniscono buone proprietà contro la corrosione e l'adesione. • Biodegradabile rapidamente (> 90% in 21 giorni secondo CEC-L33-A-93)
- Compatibilità generale con le parti in plastica della motosega. • Eccellente comportamento viscosità - temperatura.
- Piena compatibilità in qualsiasi percentuale con gli oli minerali destinati allo stesso uso. • Con un additivo speciale che fa incollare l'olio sulla catena per la massima lubrificazione. Piena compatibilità in qualsiasi percentuale con gli oli minerali destinati allo stesso uso.
- Специално разработено, екологично чисто масло за верижни триони и ножове. Произведено е от етерични масла от растителен произход, със съвременни добавки, които осигуряват добри свойства срещу корозия и адхезия. • Бързо биоразградимо (> 90 % за 21 дни съгласно CEC-L33-A-93) - Цялостна съвместимост с пластмасови части за верижни триони. • Отлично вискозитетно-температурно поведение. • Пълна съвместимост във всяко процентно съотношение с минералните масла, предназначени за същата употреба.
- Със специална добавка, която залепва маслото върху веригата за максимално смазване • Пълна съвместимост във всякакъв процент с минерални масла, предназначени за същата употреба.



**BIODEGRADABLE CHAIN OIL
ΛΑΔΙ ΑΛΥΣΙΔΑΣ-ΛΑΜΑΣ ΑΛΥΣΟΠΡΙΟΝΟΥ ΒΙΟΔΙΑΣΠΩΜΕΝΟ
OLIO A CATENA BIODEGRADABILE
ΒΙΟΡΑΖΓΡΑΔΙΜΟ ΜΑΣΛΟ ЗА ВЕРИГИ**

MODEL	ΜΟΝΤΕΛΟ	MODELLO	ΜΟΔΕΛ	LB1200
Code	Κωδικός	Codice	Κод	035022
Capacity	Χωρητικότητα	Capacità	Καпацитет	5Lt
Packing	Συσκευασία	Imballaggio	Πакет	4

- With earplugs
- Με ωτοασπίδες
- Con tappi per le orecchie
- С тапи за уши



**FACE SHIELD VISOR
ΚΡΑΝΟΣ
VISIERA CON SCHERMO FACCIALE
ЩИТ ЗА ЛИЦЕ КОЗИРКА**

MODEL	ΜΟΝΤΕΛΟ	MODELLO	ΜΟΔΕΛ	PB970
Code	Κωδικός	Codice	Κод	031833
Material	Υλικό	Materiale	Ματεριал	ABS + Metal Screen
Packing	Συσκευασία	Imballaggio	Πакет	1

- It has protective pads and a quick release safety system
- Διαθέτει προστατευτικά μαξιλαράκια και σύστημα ασφαλείας ταχείας απελευθέρωσης.
- Ha dei cuscinetti di protezione e un sistema di sicurezza a sgancio rapido
- Има защитни подложки и система за бързо освобождаване



**SHOULDER HARNESS
ΙΜΑΝΤΑΣ - ΓΙΛΕΚΟ ΑΝΑΡΤΗΣΗΣ
ΘΑΜΝΟΚΟΠΤΙΚΩΝ
IMBRACATURA DA PETTO**

MODEL	ΜΟΝΤΕΛΟ	MODELLO	ΜΟΔΕΛ	PB100
Code	Κωδικός	Codice	Κод	011750
Packing	Συσκευασία	Imballaggio	Πакет	20

- Aluminum
- Αλουμινίου
- Alluminio
- Алюминий

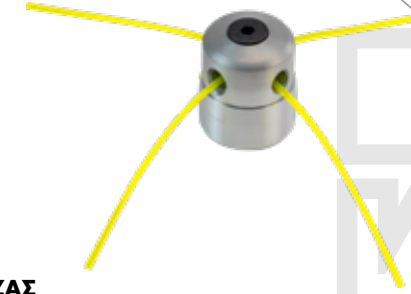

**TRIMMER HEAD
ΚΕΦΑΛΗ ΜΕΣΙΝΕΖΑΣ
TESTA TRIMMER
ΤΡΙΜΕΡΗ ΓΛΑΒΑ**

MODEL	ΜΟΝΤΕΛΟ	MODELLO	ΜΟΔΕΛ	PB300
Code	Κωδικός	Codice	Κод	011774
Exits	Έξοδοι	Uscite	Изход	4
Pcs/ Pack	Τεμ/ Συσκευασία	Pz/Imballaggio	бр/Опаковна	10
Pcs/ Box	Τεμ/ Κουτί	Pz/Scatola	бр/Кутия	40

- Semi-Automatic
- Ημι-Αυτόματη
- Semi-Automatico
- Полуавтоматичен



**TRIMMER HEAD
ΚΕΦΑΛΗ ΜΕΣΙΝΕΖΑΣ
TESTA TRIMMER
ΤΡΙΜΕΡΗ ΓΛΑΒΑ**

MODEL	ΜΟΝΤΕΛΟ	MODELLO	ΜΟΔΕΛ	PB310
Code	Κωδικός	Codice	Κод	014782
Exits	Έξοδοι	Uscite	Изход	2
Packing	Συσκευασία	Imballaggio	Πакет	40



**FACE SHIELD
ΚΡΑΝΟΣ
VISIERA PROTETTIVA
ЩИТ НА ЛИЦЕТО**

MODEL	ΜΟΝΤΕΛΟ	MODELLO	ΜΟΔΕΛ	PB900
Code	Κωδικός	Codice	Κод	018155
Packing	Συσκευασία	Imballaggio	Πакет	20



**SHOULDER HARNESS
ΙΜΑΝΤΑΣ ΔΙΠΛΟΣ ΑΝΑΡΤΥΣΗΣ
ΘΑΜΝΟΚΟΠΤΙΚΩΝ
ΡΑΜΕΝΝΗ ΚΟΛΑΝΗ**

MODEL	ΜΟΝΤΕΛΟ	MODELLO	ΜΟΔΕΛ	PB200
Code	Κωδικός	Codice	Κод	011767
Packing	Συσκευασία	Imballaggio	Πакет	35

- Easy to install
- Universal
- Εύκολη τοποθέτηση
- Universal
- Facile da installare
- Metallico
- Лесен за инсталиране
- Универсален



**TRIMMER HEAD
ΚΕΦΑΛΗ ΜΕΣΙΝΕΖΑΣ
TESTA TRIMMER
ΤΡΙΜΕΡΗ ΓΛΑΒΑ**

MODEL	ΜΟΝΤΕΛΟ	MODELLO	ΜΟΔΕΛ	PB320
Code	Κωδικός	Codice	Κод	014799
Exits	Έξοδοι	Uscite	Изход	2
Pcs/ Pack	Τεμ/ Συσκευασία	Pz/Imballaggio	бр/Опаковна	10
Pcs/ Box	Τεμ/ Κουτί	Pz/Scatola	бр/Кутия	40

- Universal
- Aluminum
- Universal
- Αλουμινίου
- Universale
- Alluminio
- Универсален
- Алюминий

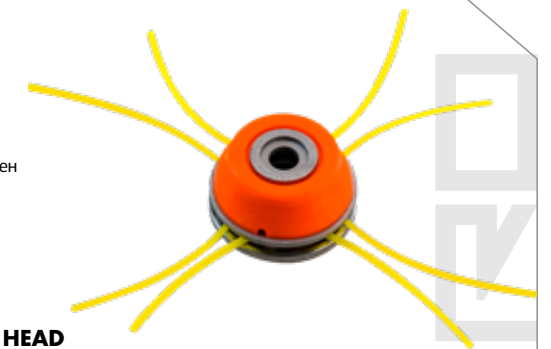

**TRIMMER HEAD
ΚΕΦΑΛΗ ΜΕΣΙΝΕΖΑΣ
TESTA TRIMMER
ΤΡΙΜΕΡΗ ΓΛΑΒΑ**

MODEL	ΜΟΝΤΕΛΟ	MODELLO	ΜΟΔΕΛ	PB340
Code	Κωδικός	Codice	Κод	023937
Exits	Έξοδοι	Uscite	Изход	4 or 8
Packing	Συσκευασία	Imballaggio	Πакет	10



- Indicator level
- Ένδειξη στάθμης καυσίμου
- Indicatore del livello del carburante



**FUEL TANK
ΔΟΧΕΙΟ ΚΑΥΣΙΜΟΥ
SERBATOIO DEL CARBURANTE
РЕЗЕРВОАР ЗА ГОРИВО**

MODEL	ΜΟΝΤΕΛΟ	MODELLO	ΜΟΔΕΛ	FT5000	FT1000	FT2200
Code	Κωδικός	Codice	Κод	017783	017790	017806
Capacity	Χωρητικότητα	Capacità	Капацитет	5Lt	10Lt	20Lt
Packing	Συσκευασία	Imballaggio	Πакет	1	1	1

- Metal construction
- Μεταλλικό
- Costruzione in metallo
- Метална конструкция

**FUEL TANK
ΔΟΧΕΙΟ ΚΑΥΣΙΜΟΥ
SERBATOIO DEL CARBURANTE
РЕЗЕРВОАР ЗА ГОРИВО**

MODEL	ΜΟΝΤΕΛΟ	MODELLO	ΜΟΔΕΛ	FT2000
Code	Κωδικός	Codice	Κод	014300
Capacity	Χωρητικότητα	Capacità	Капацитет	20Lt
Packing	Συσκευασία	Imballaggio	Πакет	4





**ΔΙΣΚΟΣ ΘΑΜΝΟΚΟΠΤΙΚΟΥ
BRUSH CUTTER BLADE
ΟΣΤΡΙΕ ΗΑ ΚΟΣΑЧКА
LAMA DI DECESPUGLIATORE**

MODEL	ΜΟΝΤΕΛΟ	MODELLO	ΜΟΔΕΛ	PB400
Code	Κωδικός	Codice	Κод	011781
Diameter	Διάμετρος	Diametro	Диаметър	30cm
Type	Τύπος	Tipo	Тип	Destructor
Thickness	Πάχος	Spessore	Дебелина	3mm
Teeth	Δόντια	Denti	Зъби	2T
Packing	Συσκευασία	Imballaggio	Πакет	25



- Protector used after the disc to protect tree trunks
- Προστατευτικό που τοποθετείται μετά τον δίσκο για την προστασία των κορμών δέντρων
- Protettore usato dopo il disco per proteggere i tronchi d'albero
- Протектор, използван след диска за защита на стволовете на дърветата

**BRUSH CUTTER PROTECTOR
ΠΡΟΣΤΑΤΕΥΤΙΚΟ ΔΙΣΚΟΥ ΘΑΜΝΟΚΟΠΤΙΚΟΥ
SPRAZZOLA PROTEZIONE TAGLIENTE
ΠΡΟΤΕΚΤΟΡ ЗА ΚΟΣΑЧКА**

MODEL	ΜΟΝΤΕΛΟ	MODELLO	ΜΟΔΕΛ	PB250
Code	Κωδικός	Codice	Κод	027249
Packing	Συσκευασία	Imballaggio	Πакет	20



**BRUSH CUTTER BLADE
ΔΙΣΚΟΣ ΘΑΜΝΟΚΟΠΤΙΚΟΥ
ΟΣΤΡΙΕ ΗΑ ΚΟΣΑЧКА
LAMA DI DECESPUGLIATORE**

MODEL	ΜΟΝΤΕΛΟ	MODELLO	ΜΟΔΕΛ	PB600
Code	Κωδικός	Codice	Κод	011804
Diameter	Διάμετρος	Diametro	Диаметър	30cm
Thickness	Πάχος	Spessore	Дебелина	3mm
Teeth	Δόντια	Denti	Зъби	3T
Packing	Συσκευασία	Imballaggio	Πакет	25



**BRUSH CUTTER BLADE
ΔΙΣΚΟΣ ΘΑΜΝΟΚΟΠΤΙΚΟΥ
ΟΣΤΡΙΕ ΗΑ ΚΟΣΑЧКА
LAMA DI DECESPUGLIATORE**

MODEL	ΜΟΝΤΕΛΟ	MODELLO	ΜΟΔΕΛ	PB700
Code	Κωδικός	Codice	Κод	013037
Length	Μήκος	Lunghezza	Дължина	25.5cm
Type	Τύπος	Tipo	Тип	Diamond
Thickness	Πάχος	Spessore	Дебелина	3mm
Teeth	Δόντια	Denti	Зъби	40T
Packing	Συσκευασία	Imballaggio	Πакет	50



**EAR MUFF
ΩΤΟΑΣΠΙΔΕΣ
CUFFIE ANTIRUMORE
ΜΥΦΙ ЗА УШИ**

MODEL	ΜΟΝΤΕΛΟ	MODELLO	ΜΟΔΕΛ	PB920
Code	Κωδικός	Codice	Κод	051695
Shell	Κέλυφος	Conchiglia	Черупка	ABS
NNR	Μείωση Θορύβου	Riduzione del rumore	Намалвяване на шума	25dB
Packing	Συσκευασία	Imballaggio	Πакет	1

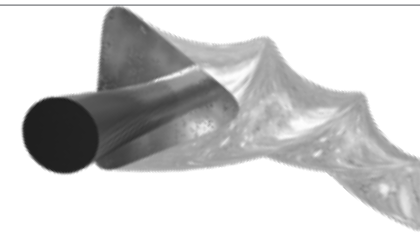

**NYLON THREAD CARBON 3 TWIST
ΜΕΣΙΝΕΖΑ CARBON 3 TWIST
FILO DI NYLON CARBON 3 TWIST
ΚΟΡΔΑ ЗА ΚΟСА**

MODEL	ΜΟΝΤΕΛΟ	MODELLO	ΜΟΔΕΛ	NC1000	NC1001	NC1002	NC1003	NC1004	NC1005	NC1006	NC1007
Code	Κωδικός	Codice	Κод	033585	033592	033608	033615	033622	033639	033646	033653
Dimension	Διάσταση	Dimensione	Καпацитет	3,00mm-50m	3,50mm-36m	4,00mm-28m	4,30mm-23m	4,70mm-19m	4,00mm-80m	4,30mm-70m	4,30mm-113m
Packing	Συσκευασία	Imballaggio	Πакет	10	20	20	20	20	20	20	20



**NYLON THREAD CARBON ROUND
ΜΕΣΙΝΕΖΑ CARBON ROUND
FILO DI NYLON AL CARBONIO ROTONDO
ΚΟΡΔΑ ЗА ΚΟСА CARBON ROUND**

MODEL	ΜΟΝΤΕΛΟ	MODELLO	ΜΟΔΕΛ	NC1012
Code	Κωδικός	Codice	Κод	033707
Dimension	Διάσταση	Dimensione	Καпацитет	4,00mm-95m
Packing	Συσκευασία	Imballaggio	Πакет	



**NYLON THREAD ALUMINIUM SQUARE
ΜΕΣΙΝΕΖΑ ALUMINIUM SQUARE
ΜΕΣΙΝΕΖΑ ALUMINIUM SQUARE
КОРДА ЗА КОСА ALUMINIUM SQUARE**

MODEL	ΜΟΝΤΕΛΟ	MODELLO	ΜΟΔΕΛ	NC1013	NC1014	NC1015	NC1016	NC1018
Code	Κωδικός	Codice	Κод	033714	033721	033738	033745	033769
Dimension	Διάσταση	Dimensione	Καпацитет	3.00mm x 48m	3.50mm x 35m	4.00mm x 24m	3.00mm x 140m	4.00mm x 80m
Packing	Συσκευασία	Imballaggio	Πакет	20	20	20	20	20



**NYLON THREAD SQUARE TWIST
ΜΕΣΙΝΕΖΑ SQUARE TWIST
TESTINA DI FILO SQUARE TWIST
КОРДА ЗА КОСА SQUARE TWIST**

MODEL	ΜΟΝΤΕΛΟ	MODELLO	ΜΟΔΕΛ	NC1019	NC1020	NC1021	NC1022
Code	Κωδικός	Codice	Κод	043225	043232	043249	062851
Dimension	Διάσταση	Dimensione	Καпацитет	1.6mm-15m	2.0mm-15m	2.4mm-15m	2.4mm-87m
Packing	Συσκευασία	Imballaggio	Πакет	1	1	1	1

MODEL	ΜΟΝΤΕΛΟ	MODELLO	ΜΟΔΕΛ	NC1023	NC1024	NC1025	NC1026	NC1027	NC1028
Code	Κωδικός	Codice	Κод	065579	065586	065593	065609	065616	065623
Dimensions	Διαστάσεις	Dimensioni	Размери	3.00mm-56m	3.50mm-41m	4.00mm-32m	3.00mm-168m	3.50mm-124m	4.00mm-95m
Packing	Συσκευασία	Imballaggio	Οпаковане						



**NYLON THREAD ROUND
ΜΕΣΙΝΕΖΑ ROUND
TESTINA DI FILO ROUND
КОРДА ЗА КОСА ROUND**

MODEL	ΜΟΝΤΕΛΟ	MODELLO	ΜΟΔΕΛ	NC1030	NC1031	NC1032	NC1033	NC1034	NC1035	NC1036	NC1037	NC1038
Code	Κωδικός	Codice	Κод	065630	065647	065654	065661	065678	065685	065692	065708	065715
Dimensions	Διαστάσεις	Dimensioni	Размери	1.60mm-15m	2.00mm-15m	2.40mm-15m	2.40mm-87m	3.00mm-56m	3.50mm-41m	2.4mm-262m	3.00mm-168m	3.50mm-124m
Packing	Συσκευασία	Imballaggio	Οпаковане									

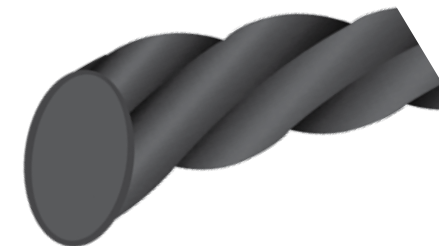

**NYLON THREAD ROUND TWIST
ΜΕΣΙΝΕΖΑ ROUND TWIST
TESTINA DI FILO ROUND TWIST
КОРДА ЗА КОСА ROUND TWIST**

MODEL	ΜΟΝΤΕΛΟ	MODELLO	ΜΟΔΕΛ	NC1040	NC1041	NC1042	NC1043
Code	Κωδικός	Codice	Κод	065562	066064	066071	066088
Dimensions	Διαστάσεις	Dimensioni	Размери	3.50mm-41m	4.00mm-32m	4.30mm-27m	4.70mm-23m
Packing	Συσκευασία	Imballaggio	Οпаковане				



PESTICIDE METAL SPRAY GUN
ΑΥΛΟΣ ΨΕΚΑΣΜΟΥ
PISTOLA A SPRUZZO IN
METALLO PER PESTICIDI
ЗА ПРЪСКАНЕ НА ПЕСТИЦИДИ

MODEL	ΜΟΝΤΕΛΟ	MODELLO	ΜΟΔΕΛ	NS104
Code	Κωδικός	Codice	Κод	010333
Total Length	Μήκος	Lunghezza totale	Обща дължина	60cm
Type	Τύπος	Tipo	Тип	Pressed/ Πατητός/ Pressato/ Пресовани
Packing	Συσκευασία	Imballaggio	Πакет	25



PESTICIDE METAL SPRAY GUN
ΑΥΛΟΣ ΨΕΚΑΣΜΟΥ
PISTOLA A SPRUZZO IN
METALLO PER PESTICIDI
ЗА ПРЪСКАНЕ НА ПЕСТИЦИДИ

MODEL	ΜΟΝΤΕΛΟ	MODELLO	ΜΟΔΕΛ	NS105
Code	Κωδικός	Codice	Κод	010340
Total Length	Μήκος	Lunghezza totale	Обща дължина	60cm
Type	Τύπος	Tipo	Тип	Viticulturist/ Αμπελοφυγικός/ Viticoltore Винопроизводител
Packing	Συσκευασία	Imballaggio	Πакет	100



PESTICIDE METAL SPRAY GUN
ΑΥΛΟΣ ΨΕΚΑΣΜΟΥ
PISTOLA A SPRUZZO IN
METALLO PER PESTICIDI
ЗА ПРЪСКАНЕ НА ПЕСТИЦИДИ

MODEL	ΜΟΝΤΕΛΟ	MODELLO	ΜΟΔΕΛ	NS106
Code	Κωδικός	Codice	Κод	010357
Total Length	Μήκος	Lunghezza totale	Обща дължина	60cm
Type	Τύπος	Tipo	Тип	Viticulturist/ Αμπελοφυγικός/ Viticoltore Винопроизводител
Packing	Συσκευασία	Imballaggio	Πакет	100



PESTICIDE METAL SPRAY GUN
ΑΥΛΟΣ ΨΕΚΑΣΜΟΥ
PISTOLA A SPRUZZO IN
METALLO PER PESTICIDI
ЗА ПРЪСКАНЕ НА ПЕСТИЦИДИ

MODEL	ΜΟΝΤΕΛΟ	MODELLO	ΜΟΔΕΛ	NS108
Code	Κωδικός	Codice	Κод	010432
Total Length	Μήκος	Lunghezza totale	Обща дължина	60cm
Packing	Συσκευασία	Imballaggio	Πакет	85



PESTICIDE METAL SPRAY GUN
ΑΥΛΟΣ ΨΕΚΑΣΜΟΥ
PISTOLA A SPRUZZO IN
METALLO PER PESTICIDI
ЗА ПРЪСКАНЕ НА ПЕСТИЦИДИ

MODEL	ΜΟΝΤΕΛΟ	MODELLO	ΜΟΔΕΛ	NS130
Code	Κωδικός	Codice	Κод	032915
Total Length	Μήκος	Lunghezza totale	Обща дължина	60cm
Type	Τύπος	Tipo	Тип	Screwdriver/ Βιδωτός/ Cacciavite/ Отвертка
Packing	Συσκευασία	Imballaggio	Πакет	28



PESTICIDE METAL SPRAY GUN
ΑΥΛΟΣ ΨΕΚΑΣΜΟΥ
PISTOLA A SPRUZZO IN
METALLO PER PESTICIDI
ЗА ПРЪСКАНЕ НА ПЕСТИЦИДИ

MODEL	ΜΟΝΤΕΛΟ	MODELLO	ΜΟΔΕΛ	NS131
Code	Κωδικός	Codice	Κод	032922
Total Length	Μήκος	Lunghezza totale	Обща дължина	90cm
Type	Τύπος	Tipo	Тип	Screwdriver/ Βιδωτός/ Cacciavite/ Отвертка
Packing	Συσκευασία	Imballaggio	Πакет	50



PESTICIDE METAL SPRAY GUN
ΑΥΛΟΣ ΨΕΚΑΣΜΟΥ
PISTOLA A SPRUZZO IN
METALLO PER PESTICIDI
ЗА ПРЪСКАНЕ НА ПЕСТИЦИДИ

MODEL	ΜΟΝΤΕΛΟ	MODELLO	ΜΟΔΕΛ	NS132
Code	Κωδικός	Codice	Κод	032939
Total Length	Μήκος	Lunghezza totale	Обща дължина	30cm
Type	Τύπος	Tipo	Тип	Screwdriver/ Βιδωτός/ Cacciavite/ Отвертка
Injectors	Μπέκ	Iniettori	Инжектори	Turbo
Packing	Συσκευασία	Imballaggio	Πакет	50



PESTICIDE METAL SPRAY GUN
ΑΥΛΟΣ ΨΕΚΑΣΜΟΥ
PISTOLA A SPRUZZO IN
METALLO PER PESTICIDI
ЗА ПРЪСКАНЕ НА ПЕСТИЦИДИ

MODEL	ΜΟΝΤΕΛΟ	MODELLO	ΜΟΔΕΛ	NS133
Code	Κωδικός	Codice	Κод	032946
Total Length	Μήκος	Lunghezza totale	Обща дължина	60cm
Type	Τύπος	Tipo	Тип	Screwdriver/ Βιδωτός/ Cacciavite/ Отвертка
Injectors	Μπέκ	Iniettori	Инжектори	Turbo
Packing	Συσκευασία	Imballaggio	Πакет	20

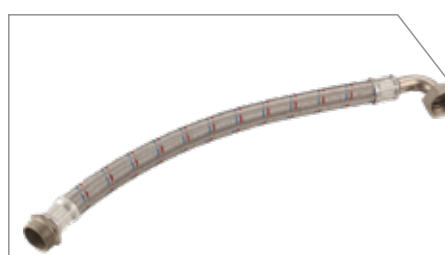

CONNECTION HOSE
ΣΠΙΡΑΛ (ΦΛΕΞΙΜΠΛ) ΓΩΝΙΑ-ΕΥΘΕΙΑ
TUBO DI COLLEGAMENTO
СВЪРЗВАЩ ΜΑΡΚΥЧ

MODEL	ΜΟΝΤΕΛΟ	MODELLO	ΜΟΔΕΛ	NP2081
Code	Κωδικός	Codice	Κод	049760
Length	Μήκος	Lunghezza	Дължина	450mm
Diameter	Διάμετρος	Diametro	Диаметър	Ø1"
Packing	Συσκευασία	Imballaggio	Πакет	1

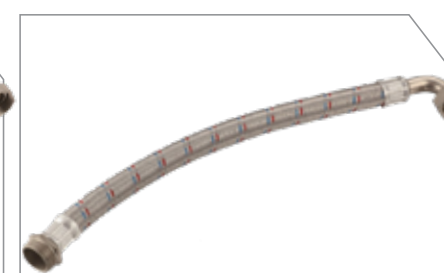

CONNECTION HOSE
ΣΠΙΡΑΛ (ΕΥΚΑΜΠΤΟ) ΓΩΝΙΑ-ΕΥΘΕΙΑ
TUBO FLESSIBILE DI COLLEGAMENTO

MODEL	ΜΟΝΤΕΛΟ	MODELLO	ΜΟΔΕΛ	NP2086
Code	Κωδικός	Codice	Κод	049852
Length	Μήκος	Lunghezza	Дължина	610mm
Diameter	Διάμετρος	Diametro	Диаметър	Ø1"
Packing	Συσκευασία	Imballaggio	Πакет	1

- Suitable for NP2105
- Κατάλληλο για NP2105
- Adatto per NP2105
- Подходящ за NP2105, NP2115



HIGH PRESSURE WEAVED HOSE
ΣΠΙΡΑΛ (ΕΥΚΑΜΠΤΟ) ΕΥΘΕΙΑ
TUBO AD ALTA PRESSIONE
ВИСОΚΟΝΑΠΡΕΓΗΑТ ИЗТЪКАН ΜΑΡΚΥЧ

MODEL	ΜΟΝΤΕΛΟ	MODELLO	ΜΟΔΕΛ	NP2088
Code	Κωδικός	Codice	Κод	049876
Length	Μήκος	Lunghezza	Дължина	215mm
En-trance-Exit	Είσοδος-Έξοδος	Ingres-so-uscita	Вход-изход	1/2"-G3/8"
Packing	Συσκευασία	Imballaggio	Πакет	1

BRASS NON-RETURN VALVE
ΑΝΤΕΠΙΣΤΡΟΦΗ ΒΑΛΒΙΔΑ (ΚΥΚΛΩΜΑΤΟΣ)
VALVOLA DI NON RITORNO IN OTTONE (DI CIRCUITO)
ΜΕΣΙΝΓΟΒ ΒЪЗВΡΑΤΕН ΚΛΑΠΑΝ

MODEL	ΜΟΝΤΕΛΟ	MODELLO	ΜΟΔΕΛ	NP2083
Code	Κωδικός	Codice	Κод	049784
Packing	Συσκευασία	Imballaggio	Πакет	1



BRASS VALVE WITH FILTER
ΑΝΤΕΠΙΣΤΡΟΦΗ ΒΑΛΒΙΔΑ ΜΕ ΦΙΛΤΡΟ (ΒΥΘΟΥ)
VALVOLA DI NON RITORNO IN OTTONE CON FILTRO
ΜΕΣΙΝΓΟΒ ΚΛΑΠΑΝ С ΦΙΛΤЪР

MODEL	ΜΟΝΤΕΛΟ	MODELLO	ΜΟΔΕΛ	NP2082
Code	Κωδικός	Codice	Κод	049777
Packing	Συσκευασία	Imballaggio	Πакет	1



5-WAY BRASS CONNECTOR (STRAIGHT) 1"
ΠΕΝΤΑΟΔΟΣ ΜΠΡΟΥΤΖΙΝΗ (ΕΥΘΕΙΑ) 1"
CONNETTORE IN OTTONE A 5 VIE (DIRITTO) 1"
5-ПЪΤΕН ΜΕΣΙΝΓΟΒ ΚΟΝΕΚΤΟΡ (ΠΡΑΒ) 1"

MODEL	ΜΟΝΤΕΛΟ	MODELLO	ΜΟΔΕΛ	NP2084
Code	Κωδικός	Codice	Κод	049791
Packing	Συσκευασία	Imballaggio	Πакет	1



- Suitable for NP2105, NP2115
- Κατάλληλο για NP2105, NP2115
- Adatto per NP2105, NP2115
- Подходящ за NP2105, NP2115

5-WAY BRASS CONNECTOR (COMPACT) 1/2"
ΠΕΝΤΑΟΔΟΣ ΜΠΡΟΥΤΖΙΝΗ (COMPACT) 1/2"
CONNETTORE IN OTTONE A 5 VIE (COMPATTO) 1/2"
5-ПЪΤΕН ΜΕΣΙΝΓΟΒ СЪΕΔΙΝΗΤΕЛ (ΚΟΜΠΑΚΤΕΝ) 1/2"

MODEL	ΜΟΝΤΕΛΟ	MODELLO	ΜΟΔΕΛ	NP2087
Code	Κωδικός	Codice	Κод	049869
Packing	Συσκευασία	Imballaggio	Πакет	1



- Suitable for NP2115
- Κατάλληλο για NP2115
- Adatto per NP2115
- Подходящ за NP2115



HIGH PRESSURE WEAVED HOSE
ΣΠΙΡΑΛ (ΕΥΚΑΜΠΤΟ) ΓΩΝΙΑ-ΕΥΘΕΙΑ
TUBO FLESSIBILE AD ALTA PRESSIONE
ΠΡΕΠΛΕΤΕΝ ΜΑΡΚΥЧ ЗА ВИСОΚΟ ΝΑΛΥΓΑΝΕ

MODEL	ΜΟΝΤΕΛΟ	MODELLO	ΜΟΔΕΛ	NP2089
Code	Κωδικός	Codice	Κод	049883
Length	Μήκος	Lunghezza	Дължина	183mm
Diameter	Διάμετρος	Diametro	Диаметър	Ø18
Packing	Συσκευασία	Imballaggio	Πакет	1



ELECTRONIC PRESSURE SWITCH
ΗΛΕΚΤΡΟΝΙΚΟΣ ΕΛΕΓΚΤΗΣ ΠΙΕΣΗΣ ΝΕΡΟΥ
PRESSOSTATO ELETTRONICO
ΕΛΕΚΤΡΟΝΕΗ ΠΡΕΒΚΛΥЧВАТЕЛ ЗА ΝΑΛΥΓΑΝΕ

MODEL	ΜΟΝΤΕΛΟ	MODELLO	ΜΟΔΕΛ	NP2085
Code	Κωδικός	Codice	Κод	049807
Packing	Συσκευασία	Imballaggio	Πакет	8



NAKAYAMA[®]
PRO

**GARDEN TOOLS
ΕΡΓΑΛΕΙΑ ΚΗΠΟΥ
ATTREZZI DA GIARDINO
ГРАДИНСКИ ИНСТРУМЕНТИ**

KITCHEN AXE WITH WOODEN HANDLE
ΤΣΕΚΟΥΡΙ ΜΕ ΞΥΛΙΝΗ ΛΑΒΗ
ASCIA DA CUCINA CON MANICO IN LEGNO
КУХНЕНСКА БРАДВА С ДЪРВЕНА ДРЪЖКА

MODEL	ΜΟΝΤΕΛΟ	MODELLO	ΜΟΔΕΛ	SSF550	SSF552	SSF554	SSF556
Code	Κωδικός	Codice	Κод	056430	056447	056454	056461
Length	Μήκος	Lunghezza	Дължина	33cm	36cm	70cm	90
Weight	Βάρος	Peso	Τεγλο	600gr	800gr	1,25Kg	1,8Kg
Packing	Συσκευασία	Imballaggio	Οпаковане	12	12	6	6



SPLITTING MAUL WITH WOODEN HANDLE
ΣΧΙΣΙΜΑΤΟΣ ΜΕ ΞΥΛΙΝΗ ΛΑΒΗ
MAZZA DA SPACCO CON MANICO IN LEGNO
ЧУК ЗА ЦЕΠΕΝΕ С ДЪРВЕНА ДРЪЖКА

MODEL	ΜΟΝΤΕΛΟ	MODELLO	ΜΟΔΕΛ	SSF560
Code	Κωδικός	Codice	Κод	056485
Length	Μήκος	Lunghezza	Дължина	90cm
Weight	Βάρος	Peso	Τεγλο	2Kg
Packing	Συσκευασία	Imballaggio	Οпаковане	6



SPLITTING MAUL WITH WOODEN HANDLE
ΤΣΕΚΟΥΡΟΒΑΡΙΑ ΜΕ ΞΥΛΙΝΗ ΛΑΒΗ
MAZZA DA SPACCO CON MANICO IN LEGNO
ЧУК ЗА ЦЕΠΕΝΕ С ДЪРВЕНА ДРЪЖКА

MODEL	ΜΟΝΤΕΛΟ	MODELLO	ΜΟΔΕΛ	SSF558
Code	Κωδικός	Codice	Κод	056478
Length	Μήκος	Lunghezza	Дължина	90cm
Weight	Βάρος	Peso	Τεγλο	3Kg
Packing	Συσκευασία	Imballaggio	Οпаковане	6



- Fiberglass
- Fibra di vetro
- Фибростъкло

SPLITTING AXE
ΤΣΕΚΟΥΡΙ ΤΕΜΑΧΙΣΜΟΥ
ASCIA
РАЗПРЕДЕЛИТЕЛНА ОС

MODEL	ΜΟΝΤΕΛΟ	ΜΟΔΕΛ	ΜΟΔΕΛ	BSA1000
Code	Κωδικός	Κод	Κод	028321
Handle	Λαβή	Дръжка	Дръжка	90cm
Weight	Βάρος	Τεγλο	Τεγλο	2.5kg
Packing	Συσκευασία	Imballaggio	Οпаковане	6



- Fiberglass
- Fibra di vetro
- Фибростъкло

SPLITTING AXE
ΤΣΕΚΟΥΡΙ
ASCIA
РАЗПРЕДЕЛИТЕЛНА ОС

MODEL	ΜΟΝΤΕΛΟ	MODELLO	ΜΟΔΕΛ	BSA1100
Code	Κωδικός	Codice	Κод	028345
Handle	Λαβή	Impugnatura	Дръжка	45cm
Weight	Βάρος	Peso	Τεγλο	950gr
Packing	Συσκευασία	Imballaggio	Οпаковане	12



- Fiberglass
- Fibra di vetro
- Фибростъкло

SPLITTING AXE
ΤΣΕΚΟΥΡΙ
ASCIA
РАЗПРЕДЕЛИТЕЛНА ОС

MODEL	ΜΟΝΤΕΛΟ	MODELLO	ΜΟΔΕΛ	BSA1150
Code	Κωδικός	Codice	Κод	028352
Handle	Λαβή	Impugnatura	Дръжка	71cm
Weight	Βάρος	Peso	Τεγλο	1.7kg
Packing	Συσκευασία	Imballaggio	Οпаковане	8



- Forged blade
- Aluminium handle
- Σφυρήλατη λάμα
- Λαβή Αλουμινίου
- Lama forgiata
- Manico in alluminio
- Ковано острие
- Алюминиева дръжка

PRUNING SHEAR
ΨΑΛΙΔΙ ΚΛΑΔΟΥ
FORBICI DA POTATURA
ПОДРЯЗВАЩА НΟΖΙЦΑ

MODEL	ΜΟΝΤΕΛΟ	MODELLO	ΜΟΔΕΛ	SSF410
Code	Κωδικός	Codice	Κод	012092
Pcs/ Pack	Τεμ/ Συσκευασία	Pz/Imbal- laggio	бр/ Οпаковна	10
Pcs/ Box	Τεμ/ Κουτί	Pz/Scatola	бр/Кυтия	60



- Carbon Steel Blade
- Metal Handle
- Μεταλλική Λαβή
- Λάμα Carbon Steel
- Ковано острие
- Αлюминиева дръжка

ANVIL PRUNING SHEARS
ΨΑΛΙΔΙ ΚΛΑΔΟΥ ANVIL
FORBICI DA POTATURA A
INCUDINE

MODEL	ΜΟΝΤΕΛΟ	MODELLO	ΜΟΔΕΛ	SSF500
Code	Κωδικός	Codice	Κод	012122
Pcs/ Pack	Τεμ/ Συσκευασία	Pz/Imbal- laggio	бр/Οпаковна	10
Pcs/ Box	Τεμ/ Κουτί	Pz/Scatola	бр/Кυтия	60



- Telescopic Handle
- Τηλεσκοπική Λαβή
- Impugnatura telescopica
- Телескопична ръкохватка

HEDGE SHEAR W/ TELESCOPIC HANDLE
ΨΑΛΙΔΙ ΚΛΑΔΟΥ
CESOIA PER SIEPI CON MANICO TELESCOPICO
НОΖΙЦΑ ЗА ЖИВ ПЛЕТ С
ТЕΛΕΣΚΟΠΙΧΝΑ ΔΡЪЖΚΑ

MODEL	ΜΟΝΤΕΛΟ	MODELLO	ΜΟΔΕΛ	SSF521
Code	Κωδικός	Codice	Κод	036173
Length	Μήκος	Lunghezza	Οпаковане	540-755mm
Packing	Συσκευασία	Imballaggio	Οпаковане	12



- Telescopic Handle
- Τηλεσκοπική Λαβή
- Impugnatura telescopica
- Телескопична ръкохватка

HEDGE SHEAR W/ TELESCOPIC HANDLE
ΨΑΛΙΔΙ ΜΠΟΡΝΤΟΥΡΑΣ
CESOIA PER SIEPI CON MANICO TELESCOPICO
НОΖΙЦΑ ЗА ЖИВ ПЛЕТ С
ТЕΛΕΣΚΟΠΙΧΝΑ ΔΡЪЖΚΑ

MODEL	ΜΟΝΤΕΛΟ	MODELLO	ΜΟΔΕΛ	SSF523
Code	Κωδικός	Codice	Κод	036180
Packing	Συσκευασία	Imballaggio	Οпаковане	12



- Telescopic
- Blade high carbon steel
- Teflon coated

- Τηλεσκοπικό
- Λάμα ανοξειδωτη
- Λαβή αλουμινίου

- Telescopico
- Lama in acciaio ad alto tenore di carbonio
- Rivestimento in teflon

- Τелескопични
- Острие от високо въглеродна стомана
- С тefлоново покритие

GEAR FUNCTION BYPASS LOPPE
ΨΑΛΙΔΙ ΚΛΑΔΟΥ
FUNZIONE INGRANAGGIO
ΒΥΠΑΣ LOPPE
БАЙПАС НА ФУНКЦИЯТА НА
ПРЕДАВКАТА

MODEL	ΜΟΝΤΕΛΟ	MODELLO	ΜΟΔΕΛ	SSF277
Code	Κωδικός	Codice	Κод	054641
Dimensions	Διαστάσεις	Dimensioni	Размери	675-925mm
Packing	Συσκευασία	Imballaggio	Οпаковане	35





**BYPASS PRUNER
ΨΑΛΙΔΙ
PUNTATORE BYPASS
БАЙПАСНА НΟΖΙЦΑ**

MODEL	ΜΟΝΤΕΛΟ	MODELLO	ΜΟΔΕΛ	SSF270
Code	Κωδικός	Codice	Κод	054573
Dimensions	Διαστάσεις	Dimensioni	Размери	200mm
Pcs/ Pack	Τεμ/ Συσκευασία	Pz/Imbal- laggio	бр/ Οпаковна	10
Pcs/ Box	Τεμ/ Κουτί	Pz/Scatola	бр/Кυτία	20



**BY-PASS PRUNING SHEAR
ΨΑΛΙΔΙ ΚΛΑΔΕΜΑΤΟΣ
CESOIA PER ROTATURA BY-PASS
БАЙПАСНА НΟΖΙЦΑ ЗА
ΠΟΔΡΥΖΒΑΝΕ**

MODEL	ΜΟΝΤΕΛΟ	MODELLO	ΜΟΔΕΛ	SSF271
Code	Κωδικός	Codice	Κод	054580
Dimensions	Διαστάσεις	Dimensioni	Размери	200mm
Cut diameter	Διάμετρος κοπής	Taglio diametro	Диаметър на рязане	Ø16mm
Pcs/ Pack	Τεμ/ Συσκευασία	Pz/Imbal- laggio	бр/ Οпаковна	10
Pcs/ Box	Τεμ/ Κουτί	Pz/Scatola	бр/Кυτία	20



**DIE-CASTING BY-PASS ALUMINUM
PRUNING SHEAR
ΨΑΛΙΔΙ ΚΛΑΔΕΜΑΤΟΣ ΜΕ ΛΑΒΗ
ΑΛΟΥΜΙΝΙΟΥ
PRESSOFUSO CON BY-PASS
ΑΛΟΥΜΙΝΙΕΒΑ НΟΖΙЦΑ ЗА
ΠΟΔΡΥΖΒΑΝΕ, ΙΖΛΥΤΑ ΠΟΔ
ΝΑΛΥΓΑΝΕ**

MODEL	ΜΟΝΤΕΛΟ	MODELLO	ΜΟΔΕΛ	SSF275
Code	Κωδικός	Codice	Κод	054627
Dimensions	Διαστάσεις	Dimensioni	Размери	200mm
Cut diameter	Διάμετρος κοπής	Taglio diametro	Диаметър на рязане	Ø18mm
Pcs/ Pack	Τεμ/ Συσκευασία	Pz/Imbal- laggio	бр/ Οпаковна	10
Pcs/ Box	Τεμ/ Κουτί	Pz/Scatola	бр/Кυτία	20



**ANVIL PRUNING SHEAR
ΨΑΛΙΔΙ ANVIL
CESOIA PER ROTATURA A INCUDINE
ΓΡΑΔΙΝСКА НΟΖΙЦΑ С
ΝΑΚΟΒΑΛΝЯ**

MODEL	ΜΟΝΤΕΛΟ	MODELLO	ΜΟΔΕΛ	SSF274
Code	Κωδικός	Codice	Κод	054610
Dimensions	Διαστάσεις	Dimensioni	Размери	200mm
Cut diameter	Διάμετρος κοπής	Taglio diametro	Диаметър на рязане	Ø16mm
Pcs/ Pack	Τεμ/ Συσκευασία	Pz/Imbal- laggio	бр/ Οпаковна	10
Pcs/ Box	Τεμ/ Κουτί	Pz/Scatola	бр/Кυτία	20



**STRAIGHT GRAPE PRUNER ΨΑΛΙΔΙ
ΑΜΠΕΛΟΥΡΓΙΚΟ, ΙΣΙΑ ΛΑΜΑ
ROTATORE DRITTO PER UVA
ПΡΑΒΑ ΛΟΖΑΡСКА НΟΖΙЦΑ**

MODEL	ΜΟΝΤΕΛΟ	MODELLO	ΜΟΔΕΛ	SSF272
Code	Κωδικός	Codice	Κод	054597
Dimensions	Διαστάσεις	Dimensioni	Размери	190mm
Cut diameter	Διάμετρος κοπής	Taglio diametro	Диаметър на рязане	Ø8mm
Pcs/ Pack	Τεμ/ Συσκευασία	Pz/Imbal- laggio	бр/ Οпаковна	10
Pcs/ Box	Τεμ/ Κουτί	Pz/Scatola	бр/Кυτία	34

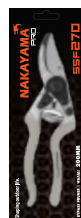

**CURVE GRAPE PRUNER ΨΑΛΙΔΙ
ΣΥΛΛΟΓΗΣ ΚΑΡΠΩΝ - ΦΡΟΥΤΩΝ,
ΚΥΡΤΗ ΛΑΜΑ
ROTATORE CURVO PER UVA
ΚΡΙΒΑ ΛΟΖΑΡСКА НΟΖΙЦΑ**

MODEL	ΜΟΝΤΕΛΟ	MODELLO	ΜΟΔΕΛ	SSF273
Code	Κωδικός	Codice	Κод	054603
Dimensions	Διαστάσεις	Dimensioni	Размери	165mm
Cut diameter	Διάμετρος κοπής	Taglio diametro	Диаметър на рязане	Ø8mm
Pcs/ Pack	Τεμ/ Συσκευασία	Pz/Imbal- laggio	бр/ Οпаковна	10
Pcs/ Box	Τεμ/ Κουτί	Pz/Scatola	бр/Кυτία	20



**ANVIL PRUNING SHEAR
ΨΑΛΙΔΙ ANVIL
CESOIA PER ROTATURA
A INCUDINE**

MODEL	ΜΟΝΤΕΛΟ	MODELLO	ΜΟΔΕΛ	SSF276
Code	Κωδικός	Codice	Κод	054634
Dimensions	Διαστάσεις	Dimensioni	Размери	200mm
Cut diameter	Διάμετρος κοπής	Taglio diametro	Диаметър на рязане	Ø16mm
Pcs/ Pack	Τεμ/ Συσκευασία	Pz/Imbal- laggio	бр/ Οпаковна	10
Pcs/ Box	Τεμ/ Κουτί	Pz/Scatola	бр/Кυτία	20



- 3 angle teeth
- 2 component handle
- Τριπλή οδόντωση
- Λαβή 2 συστατικών
- 3 denti angolari
- Maniglia a 2 componenti
- 3 ъглови зъба
- Дръжка с 2 компонента

PRUNING SAW, STRAIGHT BLADE
ΠΡΙΟΝΙ ΚΛΑΔΟΥ ΜΕ ΙΣΙΑ ΛΑΜΑ
SEGA PER POTATURA, LAMA DIRITTA
ΤΡΙΟΝ ΖΑ ΚΑΣΤΡΕΝΕ, С ПРАВО ΟΣΤΡΙΕ

MODEL	ΜΟΝΤΕΛΟ	MODELLO	ΜΟΔΕΛ	SSF350
Code	Κωδικός	Codice	Κод	055518
Blade	Λάμα	Lama	Οστριε	250mm-7TPI 1.0mm
Blade thickness	Πάχος λάμας	Spessore della lama	Дебелина на оstriето	0.9mm
Packing	Συσκευασία	Imballaggio	Οпаковане	12



- 3 angle teeth
- 2 component handle
- Τριπλή οδόντωση
- Λαβή 2 συστατικών
- 3 denti angolari
- Maniglia a 2 componenti
- 3 ъглови зъба
- Дръжка от 2 компонента

PRUNING SAW, STRAIGHT BLADE
ΠΡΙΟΝΙ ΚΛΑΔΟΥ ΜΕ ΙΣΙΑ ΛΑΜΑ
SEGA PER POTATURA,
LAMA DIRITTA
ΤΡΙΟΝ ΖΑ ΚΑΣΤΡΕΝΕ, С ПРАВО ΟΣΤΡΙΕ

MODEL	ΜΟΝΤΕΛΟ	MODELLO	ΜΟΔΕΛ	SSF353
Code	Κωδικός	Codice	Κод	055549
Blade	Λάμα	Lama	Οστριε	300mm-7TPI 1.0mm
Blade thickness	Πάχος λάμας	Spessore della lama	Дебелина на оstriето	1.0mm
Packing	Συσκευασία	Imballaggio	Οпаковане	12



- 3 angle teeth
- Ergonomic handle
- Τριπλή οδόντωση
- Εργονομική λαβή
- 3 denti angolari
- Impugnatura ergonomica
- 3 ъглови зъба
- Εργονομична дръжка

CURVED PRUNING SAW
ΚΥΡΤΟ ΠΡΙΟΝΙ ΚΛΑΔΟΥ SEGA DA
POTATURA CURVA
ΟΓΨΗΑΤ ΤΡΙΟΝ ΖΑ ΚΑΣΤΡΕΝΕ

MODEL	ΜΟΝΤΕΛΟ	MODELLO	ΜΟΔΕΛ	SSF351
Code	Κωδικός	Codice	Κод	055525
Blade	Λάμα	Lama	Οστριε	330mm-7TPI 1.0mm
Blade thickness	Πάχος λάμας	Spessore della lama	Дебелина на оstriето	0.65mm
Packing	Συσκευασία	Imballaggio	Οпаковане	12



- High Carbon Steel, Made in Japan
- Folding
- Ιαπωνική Λάμα High Carbon Steel
- Αναδιπλώμενο
- Acciaio ad alto tenore di carbonio, fabbricato in Giappone
- Pieghevole
- Високовъглеродна стомана, произведена в Япония
- Сгъване

FOLDING HAND SAW
ΧΕΙΡΟΠΡΙΟΝΟ ΣΠΑΣΤΟ
SEGA MANUALE PIEGHEVOLE
СГΨΒΑΕΜ ΡЪЧЕН ΤΡΙΟΝ

MODEL	ΜΟΝΤΕΛΟ	MODELLO	ΜΟΔΕΛ	SSF300
Code	Κωδικός	Codice	Κод	013341
Bar	Λάμα	Barra	Οστριε	180mm 1.3mm 8TPI
Handle	Λαβή	Maniglia	Дръжка	Metallic 2 Ingredients
Packing	Συσκευασία	Imballaggio	Οпаковане	72



- 3 angle teeth
- 2 component handle
- Τριπλή οδόντωση
- Λαβή 2 συστατικών
- 3 denti angolari
- Maniglia a 2 componenti
- 3 ъглови зъба
- Дръжка от 2 компонента

FOLDING SAW WITH METAL LOCK
ΧΕΙΡΟΠΡΙΟΝΟ ΣΠΑΣΤΟ ΜΕ ΜΕΤΑΛΛΙΚΟ ΚΛΕΙΔΩΜΑ
SEGA PIEGHEVOLE CON
SERRATURA IN METALLO
СГΨΒΑΕΜ ΤΡΙΟΝ С ΜΕΤΑΛΝΟ ΖΑΚΛЮЧВАНЕ

MODEL	ΜΟΝΤΕΛΟ	MODELLO	ΜΟΔΕΛ	SSF352
Code	Κωδικός	Codice	Κод	055532
Blade	Λάμα	Lama	Οστριε	210mm-7TPI 1.0mm
Blade thickness	Πάχος λάμας	Spessore della lama	Дебелина на оstriето	0.65mm
Packing	Συσκευασία	Imballaggio	Οпаковане	12



TELESCOPIC PRUNING SAW
ΤΗΛΕΣΚΟΠΙΚΟ ΚΟΝΤΑΡΟΠΡΙΟΝΟ ΧΕΙΡΟΣ
SEGA DA POTATURA
TELESCOPICA
ΤΕΛΕΣΚΟΠΙЧЕН ΤΡΙΟΝ ΖΑ ΚΑΣΤΡΕΝΕ

MODEL	ΜΟΝΤΕΛΟ	MODELLO	ΜΟΔΕΛ	SSF355
Code	Κωδικός	Codice	Κод	055556
Blade	Λάμα	Lama	Οστριε	300mm
Blade thickness	Πάχος λάμας	Spessore della lama	Дебелина на оstriето	1.0mm
Packing	Συσκευασία	Imballaggio	Οпаковане	12



INCLUDES POLE
ΠΕΡΙΛΑΜΒΑΝΕΙ ΚΟΝΤΑΡΙ
INCLUDE UN'ASTA
ВКЛЮЧВА ПОЛЮС

- Ergonomic Handle 2 Ingredients
- Japanese blade
- In Plastic Case
- Εργονομική Λαβή 2 Συστατικών
- Ιαπωνική Ίσια Λάμα
- Σε Πλαστική Θήκη
- Impugnatura ergonomica 2 Componenti
- Lama giapponese
- In caso di plastica
- Εργονομична дръжка 2 съставни
- Японско острие
- В пластмасов налъф

**PRUNING SAW
ΠΡΙΟΝΙ ΚΛΑΔΟΥ
SEGA DA GIARDINIERE
ΠΙΛΑ ЗА РЯЗАНЕ**

MODEL	ΜΟΝΤΕΛΟ	MODELLO	ΜΟΔΕΛ	SSF330
Code	Κωδικός	Codice	Κод	013426
Blade	Λάμα	Lama	Острие	300mm - 8TPI 1.0mm
Packing	Συσκευασία	Imballaggio	Опаковане	12



**PRUNING SAW
ΠΡΙΟΝΙ ΚΛΑΔΟΥ
SEGA DA GIARDINIERE
ΠΙΛΑ ЗА РЯЗАНЕ**

MODEL	ΜΟΝΤΕΛΟ	MODELLO	ΜΟΔΕΛ	SSF320
Code	Κωδικός	Codice	Κод	013402
Blade	Λάμα	Lama	Острие	250mm - 8TPI 1.0mm
Pcs/ Pack	Τεμ/ Συσκευασία	Pz/Imballaggio	бр/Опаковка	10
Pcs/ Box	Τεμ/ Κουτί	Pz/Scatola	бр/Кутия	60



- Ergonomic Handle 2 Ingredients
- Japanese blade
- In Plastic Case
- Εργονομική Λαβή 2 Συστατικών
- Ιαπωνική Ίσια Λάμα
- Σε Πλαστική Θήκη
- Impugnatura ergonomica 2 Componenti
- Lama giapponese
- In caso di plastica
- Εργονομична дръжка 2 съставни
- Японско острие
- В пластмасов налъф

**PRUNING SAW
ΠΡΙΟΝΙ ΚΛΑΔΟΥ
SEGA DA GIARDINIERE
ΠΙΛΑ ЗА РЯЗАНЕ**

MODEL	ΜΟΝΤΕΛΟ	MODELLO	ΜΟΔΕΛ	SSF340
Code	Κωδικός	Codice	Κод	013419
Blade	Λάμα	Lama	Острие	250mm 12TPI 0.8mm
Packing	Συσκευασία	Imballaggio	Опаковане	12



- Ergonomic Handle 2 Ingredients
- Japanese Blade
- In Plastic Case
- Εργονομική Λαβή 2 Συστατικών
- Ιαπωνική Λάμα
- Σε Πλαστική Θήκη
- Ergonomic Handle 2 Ingredients
- Japanese Lama
- In Plastic Case
- Εργονομична дръжка 2 съставни
- Японско острие
- В пластмасов налъф

**CURVED PRUNING SAW
ΚΥΡΤΟ ΠΡΙΟΝΙ ΚΛΑΔΟΥ
SEGA DA GIARDINIERE CURVA
ΟΓΨΗΑΤ ΤΡΙΟΝ ЗА ΚΑΣΤΡΕΝΕ**

MODEL	ΜΟΝΤΕΛΟ	MODELLO	ΜΟΔΕΛ	SSF310
Code	Κωδικός	Codice	Κод	013358
Blade	Λάμα	Lama	Острие	330mm - 8TPI 1.2mm
Packing	Συσκευασία	Imballaggio	Опаковане	12



- With 2 Accessories
- Straight Japanese Steel Blade
- Λάμα Ιαπωνική Stainless Steel
- Σε Θήκη
- Con 2 accessori
- Acciaio giapponese dritto, Lama pieghevole
- Εργονομична дръжка 2 съставни
- Японско острие
- В пластмасов налъф

**MULTIFUNCTIONAL KNIFE
ΜΑΧΑΙΡΙ ΠΟΛΛΑΠΛΩΝ
ΧΡΗΣΕΩΝ COLTELLO
MULTIFUNZIONALE
ΟΓΨΗΑΤ ΤΡΙΟΝ ЗА
ΚΑΣΤΡΕΝΕ**

MODEL	ΜΟΝΤΕΛΟ	MODELLO	ΜΟΔΕΛ	SSF920
Code	Κωδικός	Codice	Κод	013389
Blade	Μήκος	Lama	Острие	210mm
Pcs/ Pack	Τεμ/ Συσκευασία	Pz/Imballaggio	бр/Опаковка	10
Pcs/ Box	Τεμ/ Κουτί	Pz/Scatola	бр/Кутия	60



**MULTIFUNCTIONAL KNIFE
ΜΑΧΑΙΡΙ ΠΟΛΛΩΝ ΧΡΗΣΕΩΝ
COLTELLO MULTIFUNZIONALE
ΜΝΟΓΟΦΥΝΚΤΙΟΝΑΛΕΝ ΝΟЖ**

MODEL	ΜΟΝΤΕΛΟ	MODELLO	ΜΟΔΕΛ	SSF915
Code	Κωδικός	Codice	Κод	054665
Length	Μήκος	Lunghezza	Дължина	225mm
Blade length	Μήκος λάμας	Lunghezza della lama	Дължина на оstriето	100mm
Blade thickness	Πάχος λάμας	Spessore della lama	Дебелина на оstriето	2mm
Weight	Βάρος	Peso	Тегло	600gr
Pcs/ Pack	Τεμ/ Συσκευασία	Pz/Imballaggio	бр/Опаковка	10
Pcs/ Box	Τεμ/ Κουτί	Pz/Scatola	бр/Кутия	60



- Curved Japanese Steel Folding Blade 440A
- Αναδιπλούμενη Λάμα Ίσια Ιαπωνική Stainless Steel 440A
- Lama giapponese pieghevole curva in acciaio 440A
- Извито сгъваемо острие от японска стомана 440A

**GARDEN KNIFE
ΜΑΧΑΙΡΙ ΚΛΑΔΟΥ
COLTELLO DA GIARDINO
ГРАДИНСКИ НОЖ**

MODEL	ΜΟΝΤΕΛΟ	MODELLO	ΜΟΔΕΛ	SSF910
Code	Κωδικός	Codice	Κοδ	013372
Length	Μήκος	Lunghezza	Дължина	180mm
Pcs/ Pack	Τεμ/ Συσκευασία	Pz/Imballaggio	бр/Οпаковка	20
Pcs/ Box	Τεμ/ Κουτί	Pz/Scatola	бр/Кυτία	100



**MACHETE HEAVY DUTY
ΒΑΤΟΚΟΦΤΗΣ ΒΑΡΕΟΣ ΤΥΠΟΥ
MACHETE PER USO INTENSIVO
ΜΑΧΕΤΕ ЗА ТЕЖКИ УСЛОВΙΑ**

MODEL	ΜΟΝΤΕΛΟ	MODELLO	ΜΟΔΕΛ	SSF675
Code	Κωδικός	Codice	Κοδ	051596
Dimensions	Διαστάσεις	Dimensioni	Размери	155*495mm
Thickness	Πάχος	Spessore	Дебелина	3.6mm
Packing	Συσκευασία	Imballaggio	Οпаковане	50



**METAL MACHETE
ΒΑΤΟΚΟΦΤΗΣ ΜΕΤΑΛΛΙΚΟΣ
MACCHINA METALLICA
ΜΕΤΑΛΝΑ ΜΑΧΕΤΑ**

MODEL	ΜΟΝΤΕΛΟ	MODELLO	ΜΟΔΕΛ	SSF676
Code	Κωδικός	Codice	Κοδ	056058
Blade	Λάμα	Lama	Острие	3,9mm
Dimensions	Διαστάσεις	Dimensioni	Размери	120x360mm
Weight	Βάρος	Peso	Тегло	7000gr
Packing	Συσκευασία	Imballaggio	Οпаковане	40



- With 2 Accessories
- Straight Japanese Steel Folding Blade
- Με 2 Εξαρτήματα
- Αναδιπλούμενη
- Λάμα Ίσια Ιαπωνική
- Con 2 accessori
- Acciaio giapponese dritto, Lama pieghevole
- С 2 аксесоара
- Права японска стомана
- Сгъваемо острие

**GRAFTING KNIFE ΜΑΧΑΙΡΙ
ΕΜΒΟΛΙΑΣΜΟΥ
COLTELLO DA INNESTO
НОЖ ЗА ГРАΒΙΡΑΝΕ**

MODEL	ΜΟΝΤΕΛΟ	MODELLO	ΜΟΔΕΛ	SSF900
Code	Κωδικός	Codice	Κοδ	012115
Pcs/ Pack	Τεμ/ Συσκευασία	Pz/Imballaggio	бр/Οпаковка	20
Pcs/ Box	Τεμ/ Κουτί	Pz/Scatola	бр/Кυτία	100



**SPLITTING WEDGE
ΣΦΗΝΑ ΣΧΙΣΙΜΑΤΟΣ ΞΥΛΟΥ
CUNEO SPACCALEGNA
ΚΛΙΝ ΖΑ ΡΑΖΕΠΒΑΝΕ**

MODEL	ΜΟΝΤΕΛΟ	MODELLO	ΜΟΔΕΛ	BHT7170
Code	Κωδικός	Codice	Κοδ	047117
Weight	Βάρος	Peso	Тегло	1.5kg
Packing	Συσκευασία	Imballaggio	Οпаковане	12



- With Tungsten Blade & Lubricant
- Με Λάμα Tungsten & Λιπαντήρα
- Con lama in tungsteno e lubrificante
- С волфрамово острие и смазка

**MULTI - SHARPENER
ΑΚΟΝΙΣΤΗΡΙ
MULTI - AFFILATORE
MULTI - ΟΣΤΡΙΛΚΑ**

MODEL	ΜΟΝΤΕΛΟ	MODELLO	ΜΟΔΕΛ	SSF930
Code	Κωδικός	Codice	Κοδ	013365
Pcs/ Pack	Τεμ/ Συσκευασία	Pz/Imballaggio	бр/Οпаковка	10
Pcs/ Box	Τεμ/ Κουτί	Pz/Scatola	бр/Кυτία	100



- PVC coated
- Πλαστικοποιημένο
- Rivestimento in PVC
- PVC покритие

**WIRE
ΣΥΡΜΑ
FILO
ΤΕΛ**

MODEL	ΜΟΝΤΕΛΟ	MODELLO	ΜΟΔΕΛ	GH1050
Code	Κωδικός	Codice	Κοδ	055105
Length	Μήκος	Lunghezza	Дължина	30m
Packing	Συσκευασία	Imballaggio	Οпаковане	40





TWIST METAL RAKE WITH 12 TEETH
ΤΣΟΥΓΚΡΑΝΑ ΧΩΜΑΤΟΣ ΣΤΡΙΦΤΗ ΜΕ 12 ΔΟΝΤΙΑ
RASTRELLO METALLICO A 12 DENTI
УСУКАНИ ΜΕΤΑΛΗΝΙ ΓΡΕΒΛΑ С 12 ЗЪБА

MODEL	ΜΟΝΤΕΛΟ	MODELLO	ΜΟΔΕΛ	SSF641
Code	Κωδικός	Codice	Κοδ	055952
Packing	Συσκευασία	Imballaggio	Οпаковане	25



TWIST METAL RAKE WITH 14 TEETH
ΤΣΟΥΓΚΡΑΝΑ ΧΩΜΑΤΟΣ ΣΤΡΙΦΤΗ ΜΕ 14 ΔΟΝΤΙΑ
RASTRELLO METALLICO A TORSIONE CON 14 DENTI
УСУКАНИ ΜΕΤΑΛΗΝΙ ΓΡΕΒΛΑ С 14 ЗЪБА

MODEL	ΜΟΝΤΕΛΟ	MODELLO	ΜΟΔΕΛ	SSF642
Code	Κωδικός	Codice	Κοδ	055969
Packing	Συσκευασία	Imballaggio	Οпаковане	25



SPADING FORK WITH 4 TEETH ΠΗΡΟΥΝΑ ΚΗΠΟΥ ΠΑΤΗΤΗ ΜΕ 4 ΔΟΝΤΙΑ
FORCA PER VANGARE CON 4 DENTI
ВИЛИЦА ЗА ГРЕБЛО С 4 ЗЪБА

MODEL	ΜΟΝΤΕΛΟ	MODELLO	ΜΟΔΕΛ	SSF647
Code	Κωδικός	Codice	Κοδ	055990
Packing	Συσκευασία	Imballaggio	Οпаковане	12



4 PRONG FORK ΠΗΡΟΥΝΑ 4 ΔΟΝΤΙΩΝ
FORCHETTA A 4 REBBI
ВИЛИЦА С 4 ЗЪБА

MODEL	ΜΟΝΤΕΛΟ	MODELLO	ΜΟΔΕΛ	SSF645
Code	Κωδικός	Codice	Κοδ	051534
Dimensions	Διαστάσεις	Dimensioni	Размери	217*325*445mm
Packing	Συσκευασία	Imballaggio	Οпаковане	12



METAL RAKE WITH 12 TEETH
ΤΣΟΥΓΚΡΑΝΑ ΧΩΜΑΤΟΣ ΜΕ 12 ΔΟΝΤΙΑ
RASTRELLO IN METALLO A 12 DENTI
ΜΕΤΑΛΗΝΙ ΓΡΕΒΛΑ С 12 ЗЪБА

MODEL	ΜΟΝΤΕΛΟ	MODELLO	ΜΟΔΕΛ	SSF643
Code	Κωδικός	Codice	Κοδ	055976
Packing	Συσκευασία	Imballaggio	Οпаковане	1

METAL RAKE WITH 14 TEETH
ΤΣΟΥΓΚΡΑΝΑ ΧΩΜΑΤΟΣ ΜΕ 14 ΔΟΝΤΙΑ
RASTRELLO IN METALLO A 14 DENTI
ΜΕΤΑΛΗΝΙ ΓΡΕΒΛΑ С 14 ЗЪБА

MODEL	ΜΟΝΤΕΛΟ	MODELLO	ΜΟΔΕΛ	SSF644
Code	Κωδικός	Codice	Κοδ	055983
Packing	Συσκευασία	Imballaggio	Οпаковане	25



- 22 Adjustable Teeth
- 22 Δόντια, Ρυθμιζόμενα
- 22 Denti Regolabili
- 22 регулируеми зъба

LEAF BROOM
ΣΚΟΥΠΑ ΦΥΛΛΩΝ
SCOPA PER FOGLIE
ЛИСТНА ΚΛΟΝΚΑ

MODEL	ΜΟΝΤΕΛΟ	MODELLO	ΜΟΔΕΛ	SSF503
Code	Κωδικός	Codice	Κοδ	036081
Packing	Συσκευασία	Imballaggio	Οпаковане	50



PLASTIC LEAF RAKE WITH WOODEN HANDLE 2.4X120CM
ΣΚΟΥΠΑ ΦΥΛΛΩΝ ΠΛΑΣΤΙΚΗ ΜΕ ΞΥΛΙΝΟ ΣΤΥΛΙΑΡΙ 2.4X120CM
RASTRELLO PER FOGLIE IN PLASTICA CON MANICO IN LEGNO
RASTRELLO IN PLASTICA CON MANICO IN LEGNO 2,4X120 CM
ΠΛΑΣΤΜАСΟΒΟ ΓΡΕБЛО ЗА ЛИСТА С ДЪРВЕНΑ ДРЪЖΚΑ 2.4X120CM

MODEL	ΜΟΝΤΕΛΟ	MODELLO	ΜΟΔΕΛ	SSF678
Code	Κωδικός	Codice	Κοδ	055938
Packing	Συσκευασία	Imballaggio	Οпаковане	18



METAL LEAF RAKE
ΣΚΟΥΠΑ ΦΥΛΛΩΝ ΜΕΤΑΛΛΙΚΗ
RASTRELLO PER FOGLIE IN METALLO
ΜΕΤΑΛΗΝΙ ΓΡΑБЛИВИ ЛИСТА

MODEL	ΜΟΝΤΕΛΟ	MODELLO	ΜΟΔΕΛ	SSF679
Code	Κωδικός	Codice	Κοδ	056003
Packing	Συσκευασία	Imballaggio	Οпаковане	50

**NARROW HOE HEAD
ΣΚΑΛΙΣΤΗΡΙ ΣΤΕΝΟ
TESTA DI ZAPPA STRETTA
ТЯСНА ГЛАВА НА МОТИКА**

MODEL	ΜΟΝΤΕΛΟ	MODELLO	ΜΟΔΕΛ	SSF635
Code	Κωδικός	Codice	Κод	051510
Dimensions	Διαστάσεις	Dimensioni	Размери	100*275mm
Weight	Βάρος	Peso	Τεγλο	0.6Kg
Packing	Συσκευασία	Imballaggio	Οпаковане	25



Q
V
Q

**HOE HEAD WITH WOODEN HANDLE
60CM
ΣΚΑΛΙΣΤΗΡΙ ΚΑΡΔΙΑ ΜΕ ΞΥΛΙΝΟ
ΣΤΥΛΙΑΡΙ 60CM
TESTA DI HOE + PENNA DI LEGNO 60CM
ГЛАВА НА МОТИКА + ДЪРΒΕΝΑ
ДРЪЖΚΑ**

MODEL	ΜΟΝΤΕΛΟ	MODELLO	ΜΟΔΕΛ	SSF637
Code	Κωδικός	Codice	Κод	056034
Weight	Βαρος	Peso	Τεγλο	500gr
Packing	Συσκευασία	Imballaggio	Οпаковане	25



Q
V
Q

**PICK AXE
ΚΑΣΜΑΣ
PICCOZZA
ΚΙΡΚΑ**

MODEL	ΜΟΝΤΕΛΟ	MODELLO	ΜΟΔΕΛ	SSF650
Code	Κωδικός	Codice	Κод	051541
Dimensions	Διαστάσεις	Dimensioni	Размери	50*500mm
Weight	Βάρος	Peso	Τεγλο	2Kg
Packing	Συσκευασία	Imballaggio	Οпаковане	6



Q
V
Q

**NARROW HOE HEAD
ΣΚΑΛΙΣΤΗΡΙ ΣΤΕΝΟ
TESTA DI ZAPPA STRETTA
ТЯСНА ГЛАВА НА МОТИКА**

MODEL	ΜΟΝΤΕΛΟ	MODELLO	ΜΟΔΕΛ	SSF630
Code	Κωδικός	Codice	Κод	051503
Dimensions	Διαστάσεις	Dimensioni	Размери	70x260mm
Weight	Βάρος	Peso	Τεγλο	0.5Kg
Packing	Συσκευασία	Imballaggio	Οпаковане	25



Q
V
Q

**2 PRONG DOUBLE HEART HOE HEAD
ΣΚΑΛΙΣΤΗΡΙ ΟΒΑΛ ΜΕ ΔΙΧΑΛΟ
TESTA DI ZAPPA OVALE CON
FORCHETTA
ГЛАВА НА МОТИКА С 2 ЗЪБА С
ДВОЙНО СЪРЦЕ**

MODEL	ΜΟΝΤΕΛΟ	MODELLO	ΜΟΔΕΛ	SSF640
Code	Κωδικός	Codice	Κод	051527
Dimensions	Διαστάσεις	Dimensioni	Размери	110*285mm
Weight	Βάρος	Peso	Τεγλο	0.6Kg
Packing	Συσκευασία	Imballaggio	Οпаковане	25



Q
V
Q

**CUTTER MATTOCK TOOL
ΤΣΕΚΟΥΡΟΚΑΣΜΑΣ
UTENSILE A PINZA
ИНСТРУМЕНТ ЗА РЯЗАНЕ
с МАТОЦИ**

MODEL	ΜΟΝΤΕΛΟ	MODELLO	ΜΟΔΕΛ	SSF651
Code	Κωδικός	Codice	Κод	056027
Weight	Βαρος	Peso	Τεγλο	2Kg
Packing	Συσκευασία	Imballaggio	Οпаковане	6



Q
V
Q



2 TEETH HOE PRONG WITH WOODEN HANDLE
ΜΕ ΞΥΛΙΝΗ ΛΑΒΗ
ZARPETTA A 2 DENTI CON MANICO IN LEGNO
3 ΤΪΒ ΗΑ ΜΟΤΙΚΑ Σ 2 ΤΪΒΑ Η ΔΤΡΒΕΝΑ ΔΡΤΖΚΑ

MODEL	ΜΟΝΤΕΛΟ	MODELLO	ΜΟΔΕΛ	SSF562
Code	Κωδικός	Codice	Κοδ	056577
Length	Μήκος	Lunghezza	Δτλжина	60cm
Weight	Βάροσ	Peso	Τεγλο	600gr
Packing	Συσκευασία	Imballaggio	Οπακωване	12



MINI HOE +PRONG WITH WOODEN HANDLE
ΣΚΑΛΙΣΤΗΡΙ ΜΕ ΞΥΛΙΝΗ ΛΑΒΗ
MINI ZARPETTA +PUNTALE CON MANICO IN LEGNO
ΜΙΝΗ ΜΟΤΙΚΑ + ΠΡΤΖΚΑ Σ ΔΤΡΒΕΝΑ ΔΡΤΖΚΑ

MODEL	ΜΟΝΤΕΛΟ	MODELLO	ΜΟΔΕΛ	SSF564
Code	Κωδικός	Codice	Κοδ	056584
Length	Μήκος	Lunghezza	Δτλжина	60cm
Weight	Βάροσ	Peso	Τεγλο	600gr
Packing	Συσκευασία	Imballaggio	Οπακωване	12



ROUND SHOVEL HEAD
ΦΤΥΑΡΙ ΣΤΡΟΓΤΥΛΟ
TESTA DI PALA ROTONDA
ΚΡΤΓΛΑ ΓΛΑΒΑ ΗΑ ΛΟΠΑΤΑ

MODEL	ΜΟΝΤΕΛΟ	MODELLO	ΜΟΔΕΛ	SSF600	SSF605
Code	Κωδικός	Codice	Κοδ	051442	051459
Dimensions	Διαστάσεις	Dimensioni	Размери	250*281*348mm (No2)	267*300*365mm (No3)
Weight	Βαροσ	Peso	Τεγλο	0.9Kg	1Kg
Packing	Συσκευασία	Imballaggio	Οπακωване	12	12

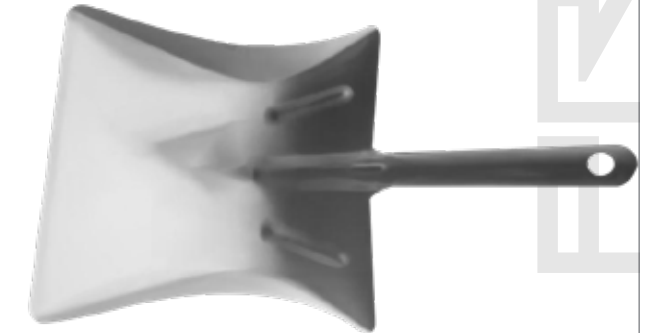

DUST PAN
ΦΑΡΑΣΗ ΜΕΤΑΛΛΙΚΟ
PALETTA PER POLVERE
ΠΡΑΧΟСМУКАЧКА

MODEL	ΜΟΝΤΕΛΟ	MODELLO	ΜΟΔΕΛ	SSF655
Code	Κωδικός	Codice	Κοδ	051558
Dimensions	Διαστάσεις	Dimensioni	Размери	223*230*375mm
Weight	Βάροσ	Peso	Τεγλο	1.2Kg
Packing	Συσκευασία	Imballaggio	Οπακωване	12



"THESSALONIKI" TYPE SHOVEL HEAD
ΦΤΥΑΡΙ ΤΥΠΟΥ ΘΕΣΣΑΛΟΝΙΚΗΣ
TESTA DI PALA TIPO "THESSALONIKI"
ΓΛΑΒΑ ΗΑ ΛΟΠΑΤΑ ΤΗΠ "THESSALONIKI"

MODEL	ΜΟΝΤΕΛΟ	MODELLO	ΜΟΔΕΛ	SSF625
Code	Κωδικός	Codice	Κοδ	051497
Dimensions	Διαστάσεις	Dimensioni	Размери	255*315*508mm (No3)
Weight	Βάροσ	Peso	Τεγλο	1.5Kg
Packing	Συσκευασία	Imballaggio	Οπακωване	10

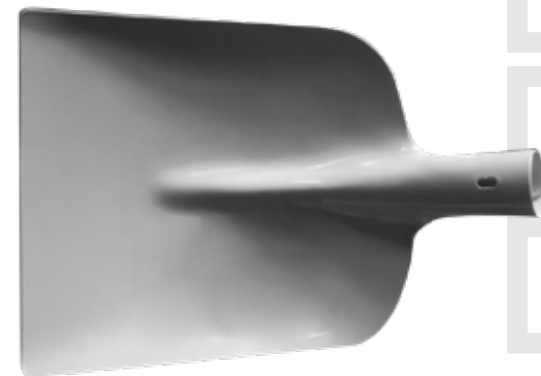

"CRETA" TYPE SHOVEL HEAD
ΦΤΥΑΡΙ ΤΥΠΟΥ ΚΡΗΤΗΣ
TESTA DI PALA TIPO "CRETA"
ΓΛΑΒΑ ΗΑ ΛΟΠΑΤΑ ΤΗΠ "CRETA"

MODEL	ΜΟΝΤΕΛΟ	MODELLO	ΜΟΔΕΛ	SSF620
Code	Κωδικός	Codice	Κοδ	051480
Dimensions	Διαστάσεις	Dimensioni	Размери	250*270*325mm (No2)
Weight	Βάροσ	Peso	Τεγλο	1.1Kg
Packing	Συσκευασία	Imballaggio	Οπακωване	12



CURVED SHOVEL HEAD
ΦΤΥΑΡΙ ΚΥΡΤΟ
TESTA DI PALA CURVA
ΙΣΒΗΤΑ ΓΛΑΒΑ ΗΑ ΛΟΠΑΤΑ

MODEL	ΜΟΝΤΕΛΟ	MODELLO	ΜΟΔΕΛ	SSF610
Code	Κωδικός	Codice	Κοδ	051466
Dimensions	Διαστάσεις	Dimensioni	Размери	270*300*352mm (No3)
Weight	Βάροσ	Peso	Τεγλο	1.2Kg
Packing	Συσκευασία	Imballaggio	Οπακωване	12



DIGGING SHOVEL HEAD NO2
ΦΤΥΑΡΙ ΠΑΤΗΤΟ ΝΟ2
TESTA DI PALA DA SCAVO
ΓΛΑΒΑ ΖΑ ΚΟΠΑΕΝΕ ΗΑ ΛΟΠΑΤΑ ΝΟ2

MODEL	ΜΟΝΤΕΛΟ	MODELLO	ΜΟΔΕΛ	SSF615
Code	Κωδικός	Codice	Κοδ	051473
Dimensions	Διαστάσεις	Dimensioni	Размери	270*295*380mm (No2)
Weight	Βάροσ	Peso	Τεγλο	0.95Kg
Packing	Συσκευασία	Imballaggio	Οπακωване	12



PLASTIC SNOW SHOVEL SCOOP
ΦΤΥΑΡΙ ΧΙΟΝΙΟΥ ΠΛΑΣΤΙΚΟ
PALA DA NEVE IN PLASTICA
ΠΛΑΣΤΜΑΣΟΒΑ ΛΟΠΑΤΑ ЗА СНЯГ

MODEL	ΜΟΝΤΕΛΟ	MODELLO	ΜΟΔΕΛ	SSF670
Code	Κωδικός	Codice	Κод	051589
Dimensions	Διαστάσεις	Dimensioni	Размери	340x450mm/32mm
Packing	Συσκευασία	Imballaggio	Опаковане	12



WOODEN HANDLE FOR SSF670
ΞΥΛΙΝΟ ΣΤΥΛΙΑΡΙ ΓΙΑ SSF670
MANICO IN LEGNO PER SSF670
ДЪРΒΕΝΑ ДРЪЖΚΑ ЗА SSF670

MODEL	ΜΟΝΤΕΛΟ	MODELLO	ΜΟΔΕΛ	SSF671
Code	Κωδικός	Codice	Κод	055921
Packing	Συσκευασία	Imballaggio	Опаковане	25



FOLDED SHOVEL 3 IN 1
ΦΤΥΑΡΙ ΠΤΥΣΣΟΜΕΝΟ 3 ΣΕ 1
PALA PIEGATA 3 IN 1
СГЪНАΤΑ ΛΟΠΑΤΑ 3 В 1

MODEL	ΜΟΝΤΕΛΟ	MODELLO	ΜΟΔΕΛ	SSF629
Code	Κωδικός	Codice	Κод	059462
Length	Μήκος	Lunghezza	Дължина	46m
Weight	Βαρος	Peso	Τεγλο	650gr
Packing	Συσκευασία	Imballaggio	Опаковане	30



SHOVEL HEAD WITH WOODEN HANDLE
ΦΤΥΑΡΙ ΠΑΤΗΤΟ ΜΕ ΞΥΛΙΝΟ ΣΤΥΛΙΑΡΙ
TESTA DI PALA CON MANICO IN LEGNO
ГЛАВА НА ΛΟΠΑΤΑ С ДЪРΒΕΝΑ
ДРЪЖΚΑ

MODEL	ΜΟΝΤΕΛΟ	MODELLO	ΜΟΔΕΛ	SSF662
Code	Κωδικός	Codice	Κод	056010
Length	Μήκος	Lunghezza	Дължина	1.2m
Packing	Συσκευασία	Imballaggio	Опаковане	6

- With grade hardwood handle
- Με ξύλινο στυλιάρι
- Con manico in legno duro
- С дъръжка от твърда дървесина

SHOVEL HEAD A GRADE HARDWOOD HANDLE
ΦΤΥΑΡΙ ΑΤΣΑΛΙΝΟ ΙΣΙΟ ΠΤΥΟΛΑΒΗΣ
ΕΠΑΓΓΕΛΜΑΤΙΚΟ
PALETTA PER POLVERE
ГЛАВА НА ΛΟΠΑΤΑ Α ΔΡЪЖΚΑ ΟΤ
ΤΒЪРΔΑ ДЪРΒΕΣΙΝΑ

MODEL	ΜΟΝΤΕΛΟ	MODELLO	ΜΟΔΕΛ	SSF665
Code	Κωδικός	Codice	Κод	051572
Dimensions	Διαστάσεις	Dimensioni	Размери	220*290*1020mm
Weight	Βάρος	Peso	Τεγλο	1.1Kg
Packing	Συσκευασία	Imballaggio	Опаковане	6



- With grade hardwood handle
- Με ξύλινο στυλιάρι
- Con tronco di legno
- С дъръжка от твърда дървесина

SHOVEL HEAD A GRADE
HARDWOOD HANDLE
ΦΤΥΑΡΙ ΑΤΣΑΛΙΝΟ ΙΣΙΟ
ΠΤΥΟΛΑΒΗΣ ΕΠΑΓΓΕΛΜΑΤΙΚΟ
TESTA DELLA PALA DIRITTA
ΠΤΥΟΛΑΒΗΣ ΕΠΑΓΓΕΛΜΑΤΙΚΟ
ГЛАВА НА ΛΟΠΑΤΑ ЗА ΚΛΑΣ

MODEL	ΜΟΝΤΕΛΟ	MODELLO	ΜΟΔΕΛ	SSF660
Code	Κωδικός	Codice	Κод	051565
Dimensions	Διαστάσεις	Dimensioni	Размери	240*290*1020mm
Weight	Βάρος	Peso	Τεγλο	1.2Kg
Packing	Συσκευασία	Imballaggio	Опаковане	6



- Frame: powder coated steel
- Μεταλλικός σκελετός: ατσάλι γαλβανισμένο
- Telaio: acciaio verniciato a polvere
- Рамка: прахово боядисана стомана

WALK IN GARDEN GREEN HOUSE
ΘΕΡΜΟΚΗΠΙΟ ΜΕ ΜΕΤΑΛΛΙΚΟ ΣΚΕΛΕΤΟ ΚΑΙ ΡΑΦΙΑ
SERRA DA GIARDINO
ΡΑΖΧΟΔΚΑ В ГРАДИΝΑΤΑ ΖΕΛΕΝΑ ΚΨΑ

MODEL	ΜΟΝΤΕΛΟ	MODELLO	ΜΟΔΕΛ	NFC1000
Code	Κωδικός	Codice	Κод	061359
Dimensions	Διαστάσεις	Dimensioni	Размери	143x143x195cm
Shelves	Ράφια	Scaffali	Рафтове	4
Cover	Κάλυμμα	Copertina	Κοριца	140gr/m2 PE MESH FABRIC
Frame	Σκελετός	Telaio	Рамка	D16 x 0.4mm
Packing	Συσκευασία	Imballaggio	Опаковане	1

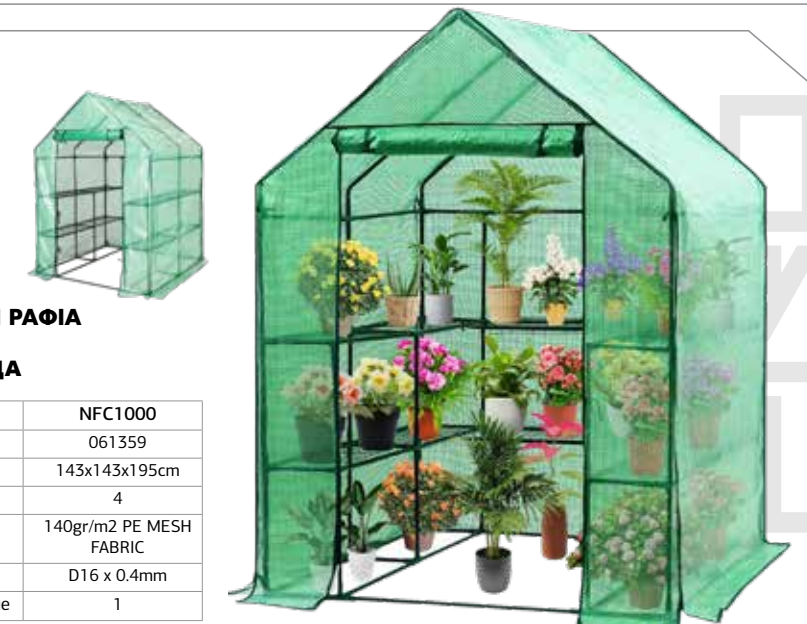



**NARROW HOE
ΤΣΑΠΑ ΣΤΕΝΗ
ΖΑΡΡΑ STRETTA
ТЯСНА МОТИКА**

MODEL	ΜΟΝΤΕΛΟ	MODELLO	ΜΟΔΕΛ	SSF685
Code	Κωδικός	Codice	Κод	056317
Dimensions	Διαστάσεις	Dimensioni	Размери	70x150mm
Weight	Βάρος	Peso	Тегло	350gr
Packing	Συσκευασία	Imballaggio	Οпаковане	20



**NARROW HOE
ΤΣΑΠΑ ΣΤΕΝΗ
ΖΑΡΡΑ STRETTA
ТЯСНА МОТИКА**

MODEL	ΜΟΝΤΕΛΟ	MODELLO	ΜΟΔΕΛ	SSF692
Code	Κωδικός	Codice	Κод	056386
Dimensions	Διαστάσεις	Dimensioni	Размери	80x200mm
Weight	Βάρος	Peso	Тегло	810gr
Packing	Συσκευασία	Imballaggio	Οпаковане	20



**ROUND HOE
ΤΣΑΠΑ ΣΤΡΟΓΓΥΛΗ
ΖΑΡΡΑ ΡΟΤΟΝΔΑ
КРЪГЛА МОТИКА**

MODEL	ΜΟΝΤΕΛΟ	MODELLO	ΜΟΔΕΛ	SSF686	SSF687
Code	Κωδικός	Codice	Κод	056324	056331
Dimensions	Διαστάσεις	Dimensioni	Размери	170x190mm	190x200mm
Weight	Βάρος	Peso	Тегло	1050gr	1170gr
Packing	Συσκευασία	Imballaggio	Οпаковане	10	10



**CRETE HOE
ΤΣΑΠΑ ΚΡΗΤΗΣ
ΖΑΡΡΑ CRETA
МОТИКА CРЕΤΑ**

MODEL	ΜΟΝΤΕΛΟ	MODELLO	ΜΟΔΕΛ	SSF688
Code	Κωδικός	Codice	Κод	056348
Dimensions	Διαστάσεις	Dimensioni	Размери	165x90mm
Weight	Βάρος	Peso	Тегло	1050gr
Packing	Συσκευασία	Imballaggio	Οпаковане	10

**MUD HOE
ΤΣΑΠΑ ΛΑΣΠΗΣ
ΖΑΡΡΑ DI FANGO
МОТИКА ЗА КАЛ**

MODEL	ΜΟΝΤΕΛΟ	MODELLO	ΜΟΔΕΛ	SSF689
Code	Κωδικός	Codice	Κод	056355
Dimensions	Διαστάσεις	Dimensioni	Размери	140x150mm
Weight	Βάρος	Peso	Тегло	825gr
Packing	Συσκευασία	Imballaggio	Οпаковане	10



**SQUARE HOE
ΤΣΑΠΑ ΤΕΤΡΑΓΩΝΗ
ΖΑΡΡΑ ΡΙΑΖΖΑ
ΚΒΑΔΡΑΤΗ МОТИКА**

MODEL	ΜΟΝΤΕΛΟ	MODELLO	ΜΟΔΕΛ	SSF690
Code	Κωδικός	Codice	Κод	056362
Dimensions	Διαστάσεις	Dimensioni	Размери	170x170mm
Weight	Βάρος	Peso	Тегло	1275gr
Packing	Συσκευασία	Imballaggio	Οпаковане	10



**SQUARE POTATO HOE
ΤΣΑΠΑ ΤΕΤΡΑΓΩΝΗ ΠΑΤΑΤΑΣ
ΖΑΡΡΑ ΡΙΑΖΖΑ ΡΑΤΑΤΑ
ΚΒΑΔΡΑΤΗ МОТИКА ЗА КАРΤΟΦИ**

MODEL	ΜΟΝΤΕΛΟ	MODELLO	ΜΟΔΕΛ	SSF691
Code	Κωδικός	Codice	Κод	056379
Dimensions	Διαστάσεις	Dimensioni	Размери	145x145mm
Weight	Βάρος	Peso	Тегло	1180gr
Packing	Συσκευασία	Imballaggio	Οпаковане	10



- From eucalyptus wood
- Without varnish
- Από ξύλο ευκαλύπτου
- Χωρίς βερνίκι
- Dal legno di eucalipto
- Nessuna vernice
- Изработени от евкалиптово дърво
- Без лак



WOODEN HANDLE SHOVEL STRAIGHT
ΣΤΥΛΙΑΡΙ ΦΥΛΑΡΙΟΥ ΙΣΙΟ ΞΥΛΙΝΟ
MANICO DI PALA IN LEGNO DRITTO
ДЪРΒЕНА ДРЪЖΚΑ ЗА ΠΡΑΒΑ ΛΟΠΑΤΑ

MODEL	ΜΟΝΤΕΛΟ	MODELLO	ΜΟΔΕΛ	SSF820
Code	Κωδικός	Codice	Κод	060529
Dimensions	Διαστάσεις	Dimensioni	Размери	120x3,8cm
Packing	Συσκευασία	Imballaggio	Οпаковане	12

- From eucalyptus wood
- Without varnish
- Από ξύλο ευκαλύπτου
- Χωρίς βερνίκι
- Dal legno di eucalipto
- Nessuna vernice
- Изработени от евкалиптово дърво
- Без лак



WOODEN HANDLE WEEDER
ΣΤΥΛΙΑΡΙ ΓΙΑ ΣΚΑΛΙΣΤΗΡΙ ΞΥΛΙΝΟ
PENNA PER INTAGLIO DEL LEGNO
ДЪРΒЕНА ДРЪЖΚΑ ЗА ΠΛΕΤΑЧΚΑ

MODEL	ΜΟΝΤΕΛΟ	MODELLO	ΜΟΔΕΛ	SSF822
Code	Κωδικός	Codice	Κод	060543
Dimensions	Διαστάσεις	Dimensioni	Размери	70cmx3,2cm
Packing	Συσκευασία	Imballaggio	Οпаковане	12

- From eucalyptus wood
- Without varnish
- Από ξύλο ευκαλύπτου
- Χωρίς βερνίκι
- Dal legno di eucalipto
- Nessuna vernice
- Изработени от евкалиптово дърво
- Без лак



WOODEN HANDLE RAKE
ΣΤΥΛΙΑΡΙ ΤΣΟΥΓΚΡΑΝΑΣ ΞΥΛΙΝΟ
PORTA RASTRELLO IN LEGNO
ДЪРΒЕНА ДРЪЖΚΑ ЗА ΓΡΕБЛО

MODEL	ΜΟΝΤΕΛΟ	MODELLO	ΜΟΔΕΛ	SSF828
Code	Κωδικός	Codice	Κод	060611
Dimensions	Διαστάσεις	Dimensioni	Размери	120cmx2,8cm
Packing	Συσκευασία	Imballaggio	Οпаковане	12

- From eucalyptus wood
- Without varnish
- Από ξύλο ευκαλύπτου
- Χωρίς βερνίκι
- Dal legno di eucalipto
- Nessuna vernice
- Изработени от евкалиптово дърво
- Без лак



WOODEN HANDLE ADZ
ΣΤΥΛΙΑΡΙ ΣΚΕΠΑΡΝΙΟΥ ΞΥΛΙΝΟ
SKERPARNIUS PORTA ANELLI IN LEGNO
ДЪРΒЕНА ДРЪЖΚΑ ADZ

MODEL	ΜΟΝΤΕΛΟ	ΜΟΔΕΛ	ΜΟΔΕΛ	SSF830
Code	Κωδικός	Κод	Κод	060635
Dimensions	Διαστάσεις	Размери	Размери	40cmx3,6cm
Packing	Συσκευασία	Imballaggio	Οпаковане	12

- From eucalyptus wood
- Without varnish
- Από ξύλο ευκαλύπτου
- Χωρίς βερνίκι
- Dal legno di eucalipto
- Nessuna vernice
- Изработени от евкалиптово дърво
- Без лак



WOODEN HANDLE PICK
ΣΤΥΛΙΑΡΙ ΚΑΣΜΑ ΞΥΛΙΝΟ
FASCIA PER ANELLI IN LEGNO KASMA
ДЪРΒЕНА ДРЪЖΚΑ ЗА ΚΙΡΚΑ

MODEL	ΜΟΝΤΕΛΟ	MODELLO	ΜΟΔΕΛ	SSF824
Code	Κωδικός	Codice	Κод	060567
Dimensions	Διαστάσεις	Dimensioni	Размери	90cmx4,2cm
Packing	Συσκευασία	Imballaggio	Οпаковане	12

- From eucalyptus wood
- Without varnish
- Από ξύλο ευκαλύπτου
- Χωρίς βερνίκι
- Dal legno di eucalipto
- Nessuna vernice
- Изработени от евкалиптово дърво
- Без лак



WOODEN HANDLE HOE
ΣΤΥΛΙΑΡΙ ΤΣΑΠΑΣ ΞΥΛΙΝΟ
ANELLO CARPUCCIO IN LEGNO

MODEL	ΜΟΝΤΕΛΟ	MODELLO	ΜΟΔΕΛ	SSF826
Code	Κωδικός	Codice	Κод	060581
Dimensions	Διαστάσεις	Dimensioni	Размери	120cmx4cm
Packing	Συσκευασία	Imballaggio	Οпаковане	12

- From eucalyptus wood
- Without varnish
- Από ξύλο ευκαλύπτου
- Χωρίς βερνίκι
- Dal legno di eucalipto
- Nessuna vernice
- Изработени от евкалиптово дърво
- Без лак



WOODEN HANDLE BROOM
ΣΤΥΛΙΑΡΙ ΣΚΟΥΠΑΣ ΦΥΛΛΩΝ ΞΥΛΙΝΟ
PORTASCOPA IN LEGNO A FOGLIA
ДЪРΒЕНА ДРЪЖΚΑ ЗА ΜΕΤΛΑ

MODEL	ΜΟΝΤΕΛΟ	MODELLO	ΜΟΔΕΛ	SSF832
Code	Κωδικός	Codice	Κод	060659
Dimensions	Διαστάσεις	Dimensioni	Размери	120cmx2,8cm
Packing	Συσκευασία	Imballaggio	Οпаковане	12

- From eucalyptus wood
- Without varnish
- Από ξύλο ευκαλύπτου
- Χωρίς βερνίκι
- Dal legno di eucalipto
- Nessuna vernice
- Изработени от евкалиптово дърво
- Без лак



WOODEN HANDLE FORK
ΣΤΥΛΙΑΡΙ ΠΙΡΟΥΝΑΣ ΞΥΛΙΝΟ
MANICO A FORCELLA IN LEGNO
ДЪРΒЕНА ДРЪЖΚΑ ЗА ΒΙΛΙЦΑ

MODEL	ΜΟΝΤΕΛΟ	MODELLO	ΜΟΔΕΛ	SSF834
Code	Κωδικός	Codice	Κод	060673
Dimensions	Διαστάσεις	Dimensioni	Размери	120cmx3,5cm
Packing	Συσκευασία	Imballaggio	Οпаковане	12

- Stainless Steel
- Wooden handle
- Leather Strap
- Ανοιξείδωτο
- Ξύλινη Λαβή
- Δερμάτινο Λουράκι
- Acciaio inossidabile
- Manico in legno
- Cinturino in pelle
- Неръждаема стомана
- Дървена дръжка
- Кожена наишка

HAND RAKE
ΤΣΟΥΓΚΡΑΝΑΚΙ
RASTRELO A MANO
РЪЧНО ГРЕБЛО

MODEL	MONTELO	MODELLO	ΜΟΔΕΛ	SSF515
Code	Κωδικός	Codice	Κοδ	036142
Pcs/ Pack	Τεμ/ Συσκευασία	Pz/Imballaggio	бр/Опаковка	12
Pcs/ Box	Τεμ/ Κουτί	Pz/Scatola	бр/Кутия	72



- Stainless steel
- Wooden handle
- Leather Strap
- Ανοιξείδωτο
- Ξύλινη Λαβή
- Δερμάτινο Λουράκι
- Acciaio inossidabile
- Manico in legno
- Cinturino in pelle
- Неръждаема стомана
- Дървена дръжка
- Кожена наишка

TROWEL
ΦΤΥΑΡΑΚΙ ΦΑΡΔΥ
CAZZUOLA
МИСТРИЯ

MODEL	MONTELO	MODELLO	ΜΟΔΕΛ	SSF509
Code	Κωδικός	Codice	Κοδ	036111
Pcs/ Pack	Τεμ/ Συσκευασία	Pz/Imballaggio	бр/Опаковка	12
Pcs/ Box	Τεμ/ Κουτί	Pz/Scatola	бр/Кутия	72



- Stainless steel
- Wooden handle
- Leather Strap
- Ανοιξείδωτο
- Ξύλινη Λαβή
- Δερμάτινο Λουράκι
- Acciaio inossidabile
- Manico in legno
- Cinturino in pelle
- Неръждаема стомана
- Дървена дръжка
- Кожена наишка

TRANSPLANTER
ΦΤΥΑΡΑΚΙ ΣΤΕΝΟ
TRANSPLANTER
ΤΡΑΝΣΠΛΑΝΤΑΤΟΡ

MODEL	MONTELO	MODELLO	ΜΟΔΕΛ	SSF513
Code	Κωδικός	Codice	Κοδ	036135
Pcs/ Pack	Τεμ/ Συσκευασία	Pz/Imballaggio	бр/Опаковка	12
Pcs/ Box	Τεμ/ Κουτί	Pz/Scatola	бр/Кутия	72



METAL RAKE WITH PLASTIC HANDLE
ΤΣΟΥΓΚΡΑΝΑΚΙ ΜΕΤΑΛΛΙΚΟ ΜΕ ΠΛΑΣΤΙΚΗ ΛΑΒΗ
RASTRELO IN METALLO CON MANICO IN PLASTICA
ΜΕΤΑΛΗΝ ΓΡΕΒΛΑ С ΠΛΑΣΤΜΑCΟΒΑ ΔΡЪЖΚΑ

MODEL	MONTELO	ΜΟΔΕΛ	ΜΟΔΕΛ	SSF682
Code	Κωδικός	Κοδ	Κοδ	055914
Packing	Συσκευασία	Imballaggio	Οпаковане	48



METAL CULTI HOE WITH PLASTIC HANDLE
ΣΚΑΛΙΣΤΗΡΙ ΜΕΤΑΛΛΙΚΟ ΜΕ ΠΛΑΣΤΙΚΗ ΛΑΒΗ
ZARPETTA IN METALLO CON MANICO IN PLASTICA
ΜΕΤΑΛΗΝ ΜΟΤΙΚΑ С ΠΛΑΣΤΜΑCΟΒΑ ΔΡЪЖΚΑ

MODEL	MONTELO	ΜΟΔΕΛ	ΜΟΔΕΛ	SSF681
Code	Κωδικός	Κοδ	Κοδ	055907
Packing	Συσκευασία	Imballaggio	Οпаковане	48



METAL TROWEL WITH PLASTIC HANDLE
ΦΤΥΑΡΑΚΙ ΦΑΡΔΥ ΜΕΤΑΛΛΙΚΟ
ΜΕ ΠΛΑΣΤΙΚΗ ΛΑΒΗ
TROWEL IN METALLO CON
IMPUGNATURA IN PLASTICA
ΜΕΤΑΛΗΝ ΤΡΟЙΝΙΚ С
ΠΛΑΣΤΜΑCΟΒΑ ΔΡЪЖΚΑ

MODEL	MONTELO	MODELLO	ΜΟΔΕΛ	SSF680
Code	Κωδικός	Codice	Κοδ	055891
Packing	Συσκευασία	Imballaggio	Οпаковане	48



CULTIVATOR
ΚΑΛΙΕΡΓΗΤΗΣ
COLTIVATORE
ΚΟΥΛΤΙΒΑΤΟΡ

MODEL	MONTELO	MODELLO	ΜΟΔΕΛ	SSF511
Code	Κωδικός	Codice	Κοδ	036128
Pcs/ Pack	Τεμ/ Συσκευασία	Pz/Imballaggio	бр/Опаковка	12
Pcs/ Box	Τεμ/ Κουτί	Pz/Scatola	бр/Кутия	72

- Stainless steel
- Wooden handle
- Leather Strap
- Ανοιξείδωτο
- Ξύλινη Λαβή
- Δερμάτινο Λουράκι
- Acciaio inossidabile
- Manico in legno
- Cinturino in pelle
- Неръждаема стомана
- Дървена дръжка
- Кожена наишка



HOSE CONNECTOR 3/4"
ΤΑΧΥΣΥΝΔΕΣΜΟΣ 3/4"
CONNETTORE PER TUBO FLESSIBILE 3/4"
ΚΟΝΕΚΤΟΡ ЗА ΜΑΡКУЧ 3/4"

MODEL	ΜΟΝΤΕΛΟ	MODELLO	ΜΟΔΕΛ	GH9230
Code	Κωδικός	Codice	Κод	062776
Packing	Συσκευασία	Imballaggio	Οпаковане	240



HOSE CONNECTOR 1/2"
ΤΑΧΥΣΥΝΔΕΣΜΟΣ 1/2"
CONNETTORE PER TUBO FLESSIBILE 1/2"
ΚΟΝΕΚΤΟΡ ЗА ΜΑΡКУЧ 1/2"

MODEL	ΜΟΝΤΕΛΟ	MODELLO	ΜΟΔΕΛ	GH9232
Code	Κωδικός	Codice	Κод	062783
Packing	Συσκευασία	Imballaggio	Οпаковане	240



HOSE MENDER 3/4"
ΣΥΝΔΕΣΜΟΣ ΣΩΛΗΝΩΝ 3/4"
PIEGATUBI 3/4"
УРЕД ЗА СВЪРЗВАНЕ НА ΜΑΡΚУЧИ 3/4"

MODEL	ΜΟΝΤΕΛΟ	MODELLO	ΜΟΔΕΛ	GH9238
Code	Κωδικός	Codice	Κод	062813
Packing	Συσκευασία	Imballaggio	Οпаковане	240



HOSE MENDER 1/2"
ΣΥΝΔΕΣΜΟΣ ΣΩΛΗΝΩΝ 1/2"
PIEGATUBI 1/2"
УРЕД ЗА СВЪРЗВАНЕ НА ΜΑΡΚУЧИ 1/2"

MODEL	ΜΟΝΤΕΛΟ	MODELLO	ΜΟΔΕΛ	GH9240
Code	Κωδικός	Codice	Κод	062820
Packing	Συσκευασία	Imballaggio	Οпаковане	240



HOSE CONNECTOR 3/4" WITH STOP
ΤΑΧΥΣΥΝΔΕΣΜΟΣ 3/4" ΜΕ ΣΤΟΠ
ΚΟΝΕΚΤΟΡ ЗА ΜΑΡΚУЧ 3/4" С
ΟΓΡΑΝΙΧΙΤΕΛ

MODEL	ΜΟΝΤΕΛΟ	MODELLO	ΜΟΔΕΛ	GH9234
Code	Κωδικός	Codice	Κод	062790
Packing	Συσκευασία	Imballaggio	Οпаковане	240



HOSE CONNECTOR 1/2" WITH STOP
ΤΑΧΥΣΥΝΔΕΣΜΟΣ 1/2" ΜΕ ΣΤΟΠ
CONNETTORE PER TUBO FLESSIBILE 1/2"
CON ARRESTO
ΚΟΝΕΚΤΟΡ ЗА ΜΑΡΚУЧ 1/2" С
ΟΓΡΑΝΙΧΙΤΕΛ

MODEL	ΜΟΝΤΕΛΟ	MODELLO	ΜΟΔΕΛ	GH9236
Code	Κωδικός	Codice	Κод	062806
Packing	Συσκευασία	Imballaggio	Οпаковане	240



TAP ADAPTOR 1/2" & 3/4"
ΡΑΚΟΡ ΜΕ ΑΝΤΑΠΤΟΡΑ 1/2" & 3/4"
ADATTATORE PER RUBINETTO 1/2" E 3/4"
ΑΔΑΠΤΕΡ ЗА ΚΡΑΝ 1/2" И 3/4"

MODEL	ΜΟΝΤΕΛΟ	MODELLO	ΜΟΔΕΛ	GH9228
Code	Κωδικός	Codice	Κод	062769
Packing	Συσκευασία	Imballaggio	Οпаковане	240



TWO-WAY HOSE COUPLING
ΣΥΝΔΕΣΜΟΣ ΤΑΧΥΣΥΝΔΕΣΜΩΝ 2 ΕΞΟΔΩΝ
RACCORDO PER TUBO FLESSIBILE A DUE VIE
ДВУΠΟΣΟЧЕН СЪЕДИНИТЕЛ ЗА ΜΑΡΚУЧ

MODEL	ΜΟΝΤΕΛΟ	MODELLO	ΜΟΔΕΛ	GH9226
Code	Κωδικός	Codice	Κод	062752
Packing	Συσκευασία	Imballaggio	Οпаковане	240



THREE-WAY HOSE COUPLING
ΣΥΝΔΕΣΜΟΣ ΤΑΧΥΣΥΝΔΕΣΜΩΝ ΤΥΠΟΥ "Y"
RACCORDO A TRE VIE PER TUBI FLESSIBILI
ΤΡΙΠΤΗΤΗ ΣЪΕΔΙΝΗΤΕΛ ЗА ΜΑΡКУЧ

MODEL	ΜΟΝΤΕΛΟ	MODELLO	ΜΟΔΕΛ	GH9224
Code	Κωδικός	Codice	Κод	062745
Pcs/ Pack	Τεμ/ Συσκευασία	Pz/Imballaggio	бр/Опаковка	24
Pcs/ Box	Τεμ/ Κουτί	Pz/Scatola	бр/Њутия	240



- Convert A Single Flow Water In Quadruple
- 2 Materials
- Μετατρέψτε Μια Μονή Παροχή Νερού Σε Τετραπλή
- 2 Υλικών
- Convertire un flusso d'acqua singolo in quadruplo
- 2 materiali
- Превръщане на единичен поток вода в четворен
- 2 материала

4 TAP CONNECTOR
ΔΙΑΝΟΜΕΑΣ 4 ΕΞΟΔΩΝ
DISTRIBUTORE A 4 VIE
ΚΟΝΕΚΤΟΡ ЗА 4 ΚΡΑΝΑ

MODEL	ΜΟΝΤΕΛΟ	MODELLO	ΜΟΔΕΛ	GH9055
Code	Κωδικός	Codice	Κод	044581
Packing	Συσκευασία	Imballaggio	Οпаковане	12



FOUR WAY TAP CONNECTOR
ΔΙΑΝΟΜΕΑΣ 4 ΕΞΟΔΩΝ
CONNETTORE A 4 VIE
ЧЕΤΙΡΗΠΟСΟЧЕН ΚΟΝΕΚΤΟΡ ЗА ΚΡΑΝ

MODEL	ΜΟΝΤΕΛΟ	MODELLO	ΜΟΔΕΛ	GH9220
Code	Κωδικός	Codice	Κод	062721
Pcs/ Pack	Τεμ/ Συσκευασία	Pz/Imballaggio	бр/Опаковка	12
Pcs/ Box	Τεμ/ Κουτί	Pz/Scatola	бр/Њутия	48



2 WAY TAP CONNECTOR
ΔΙΑΝΟΜΕΑΣ 2 ΕΞΟΔΩΝ
CONNETTORE A 2 VIE
2-ΠΤΗΤΗ ΣЪΕΔΙΝΗΤΕΛ ЗА ΚΡΑΝ

MODEL	ΜΟΝΤΕΛΟ	MODELLO	ΜΟΔΕΛ	GH9222
Code	Κωδικός	Codice	Κод	062738
Pcs/ Pack	Τεμ/ Συσκευασία	Pz/Imballaggio	бр/Опаковка	6
Pcs/ Box	Τεμ/ Κουτί	Pz/Scatola	бр/Њутия	24

- Easy Tire Repair. Cut The Damaged Part And Enter The Mendort
- 2 Materials
- Sold per 5 pieces
- Εύκολη Επισκευή Του Λάστιχου. Κόψτε Το Χαλασμένο Μέρος Και Εισάγετε Το Σύνδεσμο
- 2 Υλικών
- Πωλούνται ανά 5 τεμ.
- Riparazione facile dei tubi. Tagliare la parte danneggiata e inserire il connettore.
- 2 materiali
- Venduto per 5 pezzi
- Лесен ремонт на гуми. Изрежете повредената част и въведете съединителя
- 2 Материали
- Продават се по 5 броя



HOSE MENDOR
ΣΥΝΔΕΣΜΟΣ ΣΩΛΗΝΩΝ
CONNETTORE DEL TUBO
ΤΡЪБЕН СЪΕΔΙΝΗΤΕΛ

MODEL	ΜΟΝΤΕΛΟ	MODELLO	ΜΟΔΕΛ	GH9020
Code	Κωδικός	Codice	Κод	044512
Diameter	Διάμετρος	Diametro	Диаметър	Ø1/2"
Packing	Συσκευασία	Imballaggio	Οпаковане	30

- 2 Materials
- Ideal Connection Between Water Supply and Hose
- Sold per 5 pieces
- 2 Υλικών
- Ιδανική Σύνδεση Μεταξύ Παροχής Και Λάστιχου
- Πωλούνται ανά 5 τεμ.
- 2 materiali
- Collegamento ideale tra l'alimentazione dell'acqua e il tubo flessibile
- Venduto per 5 pezzi
- 2 Материали
- Идеална връзка между водоснабдяването и маркуча
- Продават се по 5 броя



TAP ADAPTOR
ΡΑΚΟΡ ΜΕ ΑΝΤΑΠΤΟΡΑ
ADATTATORE
PER RUBINETTO
ΑΔΑΠΤΕΡ ЗА ΚΡΑΝ

MODEL	ΜΟΝΤΕΛΟ	MODELLO	ΜΟΔΕΛ	GH9030	GH9035
Code	Κωδικός	Codice	Κод	044536	044543
Diameter	Διάμετρος	Diametro	Диаметър	1/2"-3/4"	Ø3/4"-1"
Packing	Συσκευασία	Imballaggio	Οпаковане	20	20

- Easy Tire Repair. Cut The Damaged Part And Enter The Mendort
- 2 Materials
- Sold per 5 pieces
- Εύκολη Επισκευή Του Λάστιχου. Κόψτε Το Χαλασμένο Μέρος Και Εισάγετε Το Σύνδεσμο
- 2 Υλικών
- Πωλούνται ανά 5 τεμ.
- Riparazione facile dei tubi. Tagliare la parte danneggiata e inserire il connettore.
- 2 materiali
- Venduto per 5 pezzi
- Лесен ремонт на гуми. Изрежете повредената част и въведете съединителя
- 2 Материали
- Продават се по 5 броя



HOSE MENDOR
ΣΥΝΔΕΣΜΟΣ ΣΩΛΗΝΩΝ
CONNETTORE DEL TUBO
ΤΡЪБЕН СЪΕΔΙΝΗΤΕΛ

MODEL	ΜΟΝΤΕΛΟ	MODELLO	ΜΟΔΕΛ	GH9025
Code	Κωδικός	Codice	Κод	044529
Diameter	Διάμετρος	Diametro	Диаметър	Ø3/4"
Packing	Συσκευασία	Imballaggio	Οпаковане	20

- Easily Transform A Female Adaptor to Male
- Sold per 5 pieces
- Μετατρέψτε Εύκολα Ένα Θηλυκό Ρακόρ Σε Αρσενικό
- Πωλούνται ανά 5 τεμ.
- Trasforma facilmente un adattatore femmina in maschio
- Venduto per 5 pezzi
- Лесно трансформиране на женски адаптер в мъжки
- Продават се по 5 броя



TAP ADAPTOR
ΡΑΚΟΡ
ADATTATORE
PER RUBINETTO
ΑΔΑΠΤΕΡ ЗА ΚΡΑΝ

MODEL	ΜΟΝΤΕΛΟ	MODELLO	ΜΟΔΕΛ	GH9040
Code	Κωδικός	Codice	Κод	044550
Diameter	Διάμετρος	Diametro	Диаметър	Ø3/4"
Packing	Συσκευασία	Imballaggio	Οпаковане	30



ADJUSTABLE METAL SPRAY GUN
ΠΙΣΤΟΛΙ ΝΕΡΟΥ ΡΥΘΜΙΖΟΜΕΝΟ ΜΕ
ΜΕΤΑΛΛΙΚΟ ΜΠΕΚ
PISTOLA A SPRUZZO REGOLABILE PER METALLO
РЕГУЛИРУЕМ ПИСТОЛЕТ ЗА ПРЪСКАНЕ
НА ΜΕΤΑΛ

MODEL	ΜΟΝΤΕΛΟ	MODELLO	ΜΟΔΕΛ	GH9200
Code	Κωδικός	Codice	Κод	062622
Pcs/ Pack	Τεμ/ Συσκευασία	Pz/Imballaggio	бр/Опаковна	6
Pcs/ Box	Τεμ/ Κουτί	Pz/Scatola	бр/Кυтия	24



ADJUSTABLE SPRAY GUN
ΠΙΣΤΟΛΙ ΝΕΡΟΥ ΡΥΘΜΙΖΟΜΕΝΟ
PISTOLA A SPRUZZO REGOLABILE
РЕГУЛИРУЕМ ПИСТОЛЕТ ЗА ПРЪСКАНЕ

MODEL	ΜΟΝΤΕΛΟ	MODELLO	ΜΟΔΕΛ	GH9202
Code	Κωδικός	Codice	Κод	062639
Pcs/ Pack	Τεμ/ Συσκευασία	Pz/Imballaggio	бр/Опаковна	12
Pcs/ Box	Τεμ/ Κουτί	Pz/Scatola	бр/Кυтия	48

- Full
- ⊙ Jet
- Cone



3 PATTERN SPRAY GUN
ΠΙΣΤΟΛΙ ΝΕΡΟΥ 3 ΡΥΘΜΙΣΕΩΝ
PISTOLA A SPRUZZO A 3 MODELLI
ΠΙΣΤΟЛЕТ ЗА ПРЪСКАНЕ С 7 ΜΟΔΕΛΑ

MODEL	ΜΟΝΤΕΛΟ	MODELLO	ΜΟΔΕΛ	GH9204
Code	Κωδικός	Codice	Κод	062646
Pcs/ Pack	Τεμ/ Συσκευασία	Pz/Imballaggio	бр/Опаковна	12
Pcs/ Box	Τεμ/ Κουτί	Pz/Scatola	бр/Кυтия	48

- Mist
- ⊖ Flat
- ⊙ Cone
- ⊙ Shower
- ⊙ Soaker
- ⊙ Jet
- ⊙ Center



7 PATTERN SPRAY GUN
ΠΙΣΤΟΛΙ ΝΕΡΟΥ 7 ΡΥΘΜΙΣΕΩΝ
PISTOLA A SPRUZZO A 7 MODELLI
ΠΙΣΤΟЛЕТ ЗА ПРЪСКАНЕ С 7 ΜΟΔΕΛΑ

MODEL	ΜΟΝΤΕΛΟ	MODELLO	ΜΟΔΕΛ	GH9212
Code	Κωδικός	Codice	Κод	062684
Pcs/ Pack	Τεμ/ Συσκευασία	Pz/Imballaggio	бр/Опаковна	12
Pcs/ Box	Τεμ/ Κουτί	Pz/Scatola	бр/Кυтия	24

- Mist
- ⊖ Flat
- ⊙ Cone
- ⊙ Shower
- ⊙ Soaker
- ⊙ Jet
- ⊙ Center



7 PATTERN SPRAY GUN
ΠΙΣΤΟΛΙ ΝΕΡΟΥ 7 ΡΥΘΜΙΣΕΩΝ
PISTOLA A SPRUZZO A 7 MODELLI
ΠΙΣΤΟЛЕТ ЗА ПРЪСКАНЕ СЪС 7 ΜΟΔΕΛΑ

MODEL	ΜΟΝΤΕΛΟ	MODELLO	ΜΟΔΕΛ	GH9208
Code	Κωδικός	Codice	Κод	062660
Pcs/ Pack	Τεμ/ Συσκευασία	Pz/Imballaggio	бр/Опаковна	12
Pcs/ Box	Τεμ/ Κουτί	Pz/Scatola	бр/Кυтия	48

- Mist
- ⊖ Flat
- ⊙ Cone
- ⊙ Shower
- ⊙ Soaker
- ⊙ Jet
- ⊙ Center



7 PATTERN METAL SPRAY GUN
ΠΙΣΤΟΛΙ ΝΕΡΟΥ ΜΕΤΑΛΛΙΚΟ, 7 ΡΥΘΜΙΣΕΙΣ ΨΕΚΑΣΜΟΥ
7 PATTERN IN METALLO PISTOLA A SPRUZZO
ΠΙΣΤΟЛЕТ ЗА ПРЪСКАНЕ НА ΜΕΤΑΛ СЪС 7 ΜΟΔΕΛΑ

MODEL	ΜΟΝΤΕΛΟ	MODELLO	ΜΟΔΕΛ	GH9210
Code	Κωδικός	Codice	Κод	062677
Pcs/ Pack	Τεμ/ Συσκευασία	Pz/Imballaggio	бр/Опаковна	6
Pcs/ Box	Τεμ/ Κουτί	Pz/Scatola	бр/Кυтия	24

- ⊖ Flat
- ⊙ Center
- Flood
- ⊙ Jet
- ⊙ Shower
- Mist



6 PATTERN SPRAY GUN
ΠΙΣΤΟΛΙ ΝΕΡΟΥ 6 ΡΥΘΜΙΣΕΩΝ
PISTOLA A SPRUZZO A 6 MODELLI
ΠΙΣΤΟЛЕТ ЗА ПРЪСКАНЕ С 6 ΜΟΔΕΛΑ

MODEL	ΜΟΝΤΕΛΟ	MODELLO	ΜΟΔΕΛ	GH9206
Code	Κωδικός	Codice	Κод	062653
Packing	Συσκευασία	Imballaggio	Οпаковане	12

- Adjustable Nozzle for Watering and Cleaning
- Ergonomic Design For Ease And Comfort in Use
- With Rotor To Adjust The Flow Of Water
- Ρυθμιζόμενο Από Νέφος Για Πότισμα Σε Δέση Για Καθαρισμό
- Εργονομικός Σχεδιασμός Για Ευκολία Και Άνεση Στη Χρήση
- Με Ρότορα Για Ρύθμιση Της Ροής Του Νερού
- Ugello regolabile per innaffiare e pulizia
- Design ergonomico per facilità e comfort nell'uso
- Con rotore per regolare il flusso d'acqua



HANDSPRAYER -
METALLIC SPRINKLER
ΜΠΕΚ ΠΟΤΙΣΜΑΤΟΣ , ΚΑΡΦΩΤΟ
PISTOLA A MANO -
IRRIGATORE METALLICO
ΡЪЧНА ΠРЪСКАЧКА -
ΜΕΤΑΛΝΑ ΠРЪСКАЧКА

MODEL	ΜΟΝΤΕΛΟ	MODELLO	ΜΟΔΕΛ	GH9080
Code	Κωδικός	Codice	Κод	044635
Packing	Συσκευασία	Imballaggio	Οпаковане	12





- Adjustable Nozzle Mist
- 2 Material Handle For Comfort And Quick Release Trigger For Ease Of Use
- Sold per 4 pieces
- Ρυθμιζόμενο Από Νέφος Για Πότισμα Σε Δέση Για Καθαρισμό
- 2 Υλικών Λαβή Για άνεση Και Σκανδάλη Γρήγορης Απελευθέρωσης Για Ευκολία Στη Χρήση
- Πωλούνται ανά 4 τεμ.
- Ugello regolabile
- Impugnatura in 2 materiali per comodità e grilletto a sgancio rapido per facilità d'uso
- Venduto per 4 pezzi
- Регулируема дюза за мъгла
- Дръжка от 2 материала за удобство и бързо освобождаване на спусъка за улеснение при употреба
- Продава се за 4 броя

**HANDSPRAYER
ΠΙΣΤΟΛΙ ΝΕΡΟΥ
SPRUZZATORE A MANO
ΡЪЧНА ΠΡЪΣΚΑЧКА**

MODEL	MONTELO	MODELLO	ΜΟΔΕΛ	GH9065
Code	Κωδικός	Codice	Κод	044604
Packing	Συσκευασία	Imballaggio	Οпаковане	16

- 7 patterns with hose connector, hose connector with stop and tap adaptor
- Με πιστόλι νερού 7 ρυθμίσεων, ταχυσύνδεση, ταχυσύνδεση με стоп και ρακόρ
- 7 modelli con connettore per tubo flessibile, connettore per tubo flessibile con arresto e adattatore per rubinetto
- 7 модела с конектор за маркуч, конектор за маркуч със стопер и адаптер за кран



**GARDENING SET, 4 PC
ΣΕΤ ΠΟΤΙΣΜΑΤΟΣ, 4 ΤΕΜ
SET DA GIARDINAGGIO, 4PZ
ГРАДИНСКИ КОМПЛЕКТ, 4 БР.**

MODEL	MONTELO	MODELLO	ΜΟΔΕΛ	GH9218
Code	Κωδικός	Codice	Κод	062714
Packing	Συσκευασία	Imballaggio	Οпаковане	48



- 3 Watering Settings
- Ergonomic Design For Ease And Comfort In Use
- Convenient Adjusting of Flow
- 3 Ρυθμίσεις Ποτίσματος
- Εργονομικός Σχεδιασμός Για Ευκολία Και Άνεση Στη Χρήση
- Σκανδάλη Εύκολο Άνοιγμα-Κλείσιμο Ροής
- 3 impostazioni di irrigazione
- Design ergonomico per facilità e comodità d'uso
- Comoda regolazione del flusso
- 3 настройки за поливане
- Εργονομичен дизайн за лесно и удобно използване
- Удобно регулиране на дебита

**METAL HANDSPRAYER
ΠΙΣΤΟΛΙ ΝΕΡΟΥ, ΜΕΤΑΛΛΙΚΟ
SPRUZZATORE A MANO IN METALLO
ΜΕΤΑΛΗ ΜΟΛΙΤΒΑ ЗА ΡЪЦЕ**

MODEL	MONTELO	MODELLO	ΜΟΔΕΛ	GH9085
Code	Κωδικός	Codice	Κод	044642
Packing	Συσκευασία	Imballaggio	Οпаковане	6



- Water Pistol With 3 Adjustments And Unique Design That Turns It Into a Sprinkler with 66m² Coverage
- Trigger For Ease of Use and Comfort
- Πιστόλι Νερού Με 3 Ρυθμίσεις Και Μοναδικό Σχεδιασμό Που Το Μετατρέπει Σε Μπέκ Ποτίσματος Κάλυψης 66m²
- Σκανδάλη Για Ευκολία Στη Χρήση Και Αποφυγή Κούρασης
- Pistola ad acqua con 3 regolazioni e un design unico che la trasforma in un irrigatore con una copertura di 66m²
- Grilletto per facilità d'uso e comfort.

**HANDSPRAYER - SPRINKLER
ΠΙΣΤΟΛΙ ΝΕΡΟΥ-ΜΠΕΚ
SPRUZZATORE A MANO
- IRRIGATORE
ΡЪЧНА ΠΡЪΣΚΑЧКА -
РАЗΠΡЪСКВАЧ**

MODEL	MONTELO	MODELLO	ΜΟΔΕΛ	GH9090
Code	Κωδικός	Codice	Κод	044659
Packing	Συσκευασία	Imballaggio	Οпаковане	6



- 7 Watering Settings
- Ergonomic Design For Ease And Comfort In Use
- With Rotor To Adjust The Flow Of Water
- Sold per 4 pieces
- 7 Ρυθμίσεις Ποτίσματος
- Εργονομικός Σχεδιασμός Για Ευκολία Και Άνεση Στη Χρήση
- Με Ρότορα Για Ρύθμιση Της Ροής Του Νερού
- Πωλούνται ανά 4 τεμ.
- 7 impostazioni di irrigazione
- Design ergonomico per facilità e comodità d'uso
- Con rotore per regolare il flusso d'acqua
- Venduto per 4 pezzi
- 7 настройки за поливане
- Εργονομичен дизайн за лесно и удобно използване
- С ротор за регулиране на водния поток
- Продава се за 4 броя

**HANDSPRAYER
ΠΙΣΤΟΛΙ ΝΕΡΟΥ
SPRUZZATORE A MANO
ΡЪЧНА ΠΡЪΣΚΑЧКА**

MODEL	MONTELO	MODELLO	ΜΟΔΕΛ	GH9075
Code	Κωδικός	Codice	Κод	044628
Packing	Συσκευασία	Imballaggio	Οпаковане	16



- 2 Materials For Comfort In Use
- Adjustable Nozzle for Watering and Cleaning
- Sold per 5 pieces
- 2 Υλικών Για Άνεση Στη Χρήση
- Ρυθμιζόμενο Από Νέφος Για Πότισμα Σε Δέση Για Καθαρισμό
- Πωλούνται ανά 5 τεμ.
- 2 materiali per il comfort d'uso
- Ugello regolabile per innaffiare e pulire
- Venduto per 5 pezzi
- 2 Материали за удобство при употреба
- Регулируем накрайник за поливане и почистване
- Продава се за 5 броя

**TWIST NOZZLE
ΕΚΤΟΞΕΥΤΗΡΑΣ
UGELLO A TORSIONE
ΝΑΚΡΑЙНИК ЗА
УСУКΒΑΝΕ**

MODEL	MONTELO	MODELLO	ΜΟΔΕΛ	GH9060
Code	Κωδικός	Codice	Κод	044598
Packing	Συσκευασία	Imballaggio	Οпаковане	20



- 7 patterns with hose connector, hose connector with stop and tap adaptor
- Με πιστόλι νερού 7 ρυθμίσεων, ταχυσύνδεση, ταχυσύνδεση με стоп και ρακόρ
- 7 modelli con connettore per tubo flessibile, connettore per tubo flessibile con arresto e adattatore per rubinetto

**GARDENING SET, 4 PC
ΣΕΤ ΠΟΤΙΣΜΑΤΟΣ, 4 ΤΕΜ
SET DA GIARDINAGGIO, 4PZ
ГРАДИНСКИ КОМПЛЕКТ, 4 БР.**

MODEL	MONTELO	MODELLO	ΜΟΔΕΛ	GH9214
Code	Κωδικός	Codice	Κод	062691
Packing	Συσκευασία	Imballaggio	Οпаковане	24



- With hose connector, hose connector with stop and tap adaptor
- Με πιστόλι νερού ρυθμιζόμενο, ταχυσύνδεση, ταχυσύνδεση με стоп και ρακόρ
- Con raccordo per tubo flessibile, raccordo per tubo flessibile con arresto e adattatore per rubinetto
- С конектор за маркуч, конектор за маркуч с ограничител и адаптер за кран

**GARDENING SET, 4 PC
ΣΕΤ ΠΟΤΙΣΜΑΤΟΣ, 4 ΤΕΜ
SET DA GIARDINAGGIO, 4PZ
ГРАДИНСКИ КОМПЛЕКТ, 4 БР.**

MODEL	MONTELO	MODELLO	ΜΟΔΕΛ	GH9216
Code	Κωδικός	Codice	Κод	062707
Pcs/ Pack	Τεμ/ Συσκευασία	Pz/Imballaggio	бр/Οпаковка	12
Pcs/ Box	Τεμ/ Κουτί	Pz/Scatola	бр/Кυтия	48



PLASTIC HOSE HANGER
ΠΛΑΣΤΙΚΗ ΒΑΣΗ ΛΑΣΤΙΧΟΥ ΠΟΤΙΣΜΑΤΟΣ
GANCIO PER TUBO DI PLASTICA
ΠΛΑΣΤΜΑΣΟΒΑ ΖΑΚΑΧΑΛΚΑ ΖΑ ΜΑΡΚΥΧ

MODEL	ΜΟΝΤΕΛΟ	MODELLO	ΜΟΔΕΛ	GH9242
Code	Κωδικός	Codice	Κод	062837
Packing	Συσκευασία	Imballaggio	Οпаковане	60



WATER TIMER
ΠΡΟΓΡΑΜΜΑΤΙΣΤΗΣ ΠΟΤΙΣΜΑΤΟΣ
TIMER ACQUA
ВРЕΜΕ ΖΑ ВОДА

MODEL	ΜΟΝΤΕΛΟ	MODELLO	ΜΟΔΕΛ	GH9190
Code	Κωδικός	Codice	Κод	062608
Setting	Ρύθμιση	Impostazione	Настройка	0-120 min
Tap adaptors	Σύνδεση με βρύση	Adattatori per rubinetti	Адаптери за кранове	3/4" & 1"
Pcs/ Pack	Τεμ/ Συσκευασία	Pz/Imballaggio	бр/Опаковка	12
Pcs/ Box	Τεμ/ Κουτί	Pz/Scatola	бр/Кυтия	48



REVOLVING SPRINKLER WITH SPIKE
ΜΠΕΚ ΠΟΤΙΣΜΑΤΟΣ ΚΑΡΦΩΤΟ
IRRIGATORE ROTANTE CON PICCHETTO
ВЪРΤЯЩ СЕ РАЗΠΡЪΣΚΒΑЧ С ШИΠ

MODEL	ΜΟΝΤΕΛΟ	MODELLO	ΜΟΔΕΛ	GH9180
Code	Κωδικός	Codice	Κод	062585
Radial	Ρόδες	Radiale	Радиален	6m
Max Coverage	Μέγιστη κάλυψη	Copertura massima	Μακ. покритие	125m ²
Working Pressure	Λειτουργία	Pressione di lavoro	Работно налягане	2-4 bar
Packing	Συσκευασία	Imballaggio	Οпаковане	48



SPRINKLER ON SPIKE
ΜΠΕΚ ΠΟΤΙΣΜΑΤΟΣ, ΚΑΡΦΩΤΟ
SPRUZZATORE SU PICCO
ΠΡЪΣΚΑЧКА НА ШИΠ

MODEL	ΜΟΝΤΕΛΟ	MODELLO	ΜΟΔΕΛ	GH9095
Code	Κωδικός	Codice	Κод	044666
Packing	Συσκευασία	Imballaggio	Οпаковане	12



HOSE COIL SET
ΣΕΤ ΛΑΣΤΙΧΟ ΣΠΙΡΑΛ
SET DI TUBI A SPIRALE
КОМПЛЕКТ ΜΑΡΚΥΧИ

MODEL	ΜΟΝΤΕΛΟ	MODELLO	ΜΟΔΕΛ	GH9244
Code	Κωδικός	Codice	Κод	062844
Dimensions	Διαστάσεις	Dimensioni	Размери	15m
Packing	Συσκευασία	Imballaggio	Οпаковане	6



- Split Shaft
- Διαίρουμένος άξονας
- Albero divisibile
- Разделен вал

MECHANICAL TIMER
ΠΡΟΓΡΑΜΜΑΤΙΣΤΗΣ ΠΟΤΙΣΜΑΤΟΣ ΜΗΧΑΝΙΚΟΣ
TIMER PER RUBINETTI MECCANICO
ΜΕΧΑΝΙΧΕΝ ΤΑΙΜΕΡ

MODEL	ΜΟΝΤΕΛΟ	MODELLO	ΜΟΔΕΛ	GH9136
Code	Κωδικός	Codice	Κод	053361
Packing	Συσκευασία	Imballaggio	Οпаковане	5

- Metallic construction
- Adjustable Rotation From Semicircle To Full Circle 360° • Ideal For All Watering Applications From Home To Light Rural • Expandable
- Μεταλλική Κατασκευή
- Ρυθμιζόμενη Περιστροφή Από Ημικύκλιο Σε Πλήρη Κύκλο 360° • Ιδανικό Για Όλες Της Εφαρμογές Ποτίσματος Από Οικιακή Σε Ελαφρά Αγροτική
- Επεκτεινόμενο
- Costruzione metallica
- Rotazione regolabile da semicerchio a 360°
- Ideale per tutte le applicazioni di irrigazione da casa a zone rurali leggere
- Espandibile



SPRINKLER ON SPIKE
ΜΠΕΚ ΠΟΤΙΣΜΑΤΟΣ ΚΑΡΦΩΤΟ
SPRUZZATORE SU PICCO
ΠΡЪΣΚΑЧКА НА ШИΠ

MODEL	ΜΟΝΤΕΛΟ	MODELLO	ΜΟΔΕΛ	GH9105
Code	Κωδικός	Codice	Κод	044680
Packing	Συσκευασία	Imballaggio	Οпаковане	48

- Adjustable Rotation Depending On Water Pressure And From Semicircle To Full Watering Cycle • Expandable
- Ρυθμιζόμενη Περιστροφή Ανάλογα Με Τη Πίεση Του Νερού Και Από Ημικύκλιο Σε Πλήρη Κύκλο Ποτίσματος
- Επεκτεινόμενο
- Rotazione regolabile a seconda della pressione dell'acqua e da semicerchio a ciclo di irrigazione completo • Espandibile
- Регулируемо въртене в зависимост от налягането на водата и от полуцъръг до пълен цикъл на поливане
- С възможност за разширяване



SPRINKLER ON SPIKE
ΜΠΕΚ ΠΟΤΙΣΜΑΤΟΣ, ΚΑΡΦΩΤΟ
SPRUZZATORE SU PICCO
ΠΡЪΣΚΑЧКА НА ШИΠ

MODEL	ΜΟΝΤΕΛΟ	MODELLO	ΜΟΔΕΛ	GH9100
Code	Κωδικός	Codice	Κод	044673
Packing	Συσκευασία	Imballaggio	Οпаковане	12

- Circle or part circle operation
- Κυκλική ή ημικυκλική λειτουργία
- Operazione di cerchio o di parte di cerchio
- Операция "кръг" или "част от кръг"



REVOLVING SPRINKLER WITH SPIKE
ΜΠΕΚ ΠΟΤΙΣΜΑΤΟΣ ΚΑΡΦΩΤΟ
IRRIGATORE ROTANTE CON PICCHETTO
ΒЪРТЯЩ СЕ РАЗПРЪСКВАЧ С ШИΠ

MODEL	ΜΟΝΤΕΛΟ	MODELLO	ΜΟΔΕΛ	GH9185
Code	Κωδικός	Codice	Κод	062592
Radial	Ρόδες	Radiale	Радиален	10-11m
Max Coverage	Μέγιστη κάλυψη	Copertura massima	Макс. покритие	314-380m ²
Working Pressure	Λειτουργία	Pressione di lavoro	Работно налягане	2-4 bar
Packing	Συσκευασία	Imballaggio	Οпаковане	24

- 3 Arm Surface Irrigator With Automatic 360° Rotation
- Ideal for Home Use
- Ποτιστικό Επιφάνειας 3 Άκρων Με Αυτόματη Περιστροφή 360°
- Ιδανικό Για Οικιακή Χρήση
- Irrigatore di superficie a 3 bracci con rotazione automatica di 360°.
- Ideale per uso domestico.
- Повърхностен иригатор с 3 рамена и автоматично завъртане на 360°
- Идеален за домашна употреба



REVOLVING SPRINKLER
ΠΟΤΙΣΤΙΚΟ ΕΠΙΦΑΝΕΙΑΣ
GIREVOLE
ΒЪРТЯЩ СЕ РАЗПРЪСКВАЧ

MODEL	ΜΟΝΤΕΛΟ	MODELLO	ΜΟΔΕΛ	GH9110
Code	Κωδικός	Codice	Κод	044697
Packing	Συσκευασία	Imballaggio	Οпаковане	12

- Metal Frame With Wrapping / Unwinding Guide Of Tire Without Guidance By Hand • With Tool Storage Basket and Accessories
- Maximum Capacity 50m-1/2"
- Μεταλλικός Σκελετός Με Οδηγό Τύλιξης/Εκτύλιξης Του Λάστιχου Χωρίς Καθοδήγηση Με Το Χέρι
- Με Καλαθάκι Αποθήκευσης Εργαλείων Και Αξεσουάρ
- Μέγιστη Χωρητικότητα 50m-1/2"
- Telaio in metallo con guida di avvolgimento/svolgimento del tubo senza guida a mano • Con cestino porta utensili e accessori
- Capacità massima 50m-1/2"
- Метална рамка с водач за опаковане/размотаване на гума без ръчно водене
- С кошница за съхранение на инструменти и аксесоари
- Максимален капацитет 50 m-1/2"

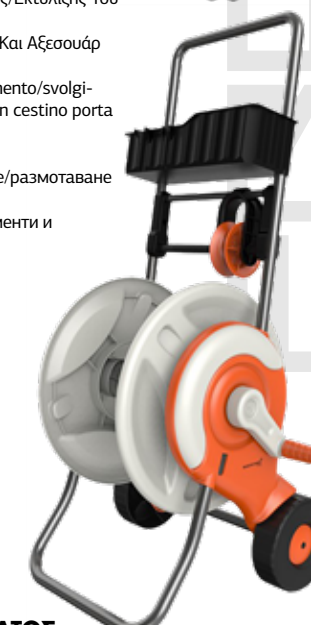

WATER HOSE REEL
ΑΝΕΜΗ ΛΑΣΤΙΧΟΥ ΠΟΤΙΣΜΑΤΟΣ
ΑΒΒΟΛΓΙΤΥΒΟ ΠΕΡ ΑCQUA
ΜΑΚΑΡΑ ΖΑ ΜΑΡΚΥΧ ΖΑ ΒΟΔΑ

MODEL	ΜΟΝΤΕΛΟ	MODELLO	ΜΟΔΕΛ	GH9120
Code	Κωδικός	Codice	Κод	044710
Packing	Συσκευασία	Imballaggio	Οпаковане	4

- Includes: 1 hose 15m, 2 hose connectors 1/2" & 3/4", 1 tap adaptor, 1 hose nozzle
- Περιλαμβάνει: 1 επιτοκιο καρούλι 15m, 2 ταχυσυνδέσμους λαστίχου 1/2" & 3/4", 1 ρακόρ, 1 αυλό ποτισματος
- Include: 1 tubo da 15 m, 2 raccordi per tubo da 1/2" e 3/4", 1 adattatore per rubinetto, 1 ugello per tubo.



AUTO REWIND HOSE REEL
ΑΝΕΜΗ ΠΟΤΙΣΜΑΤΟΣ ΤΟΙΧΟΥ ΑΥΤΟΜΑΤΗ
ΑΒΒΟΛΓΙΤΥΒΟ Α ΡΙΑΒΒΟΛΓΙΜΕΝΤΟ ΑΥΤΟΜΑΤΙCΟ

MODEL	ΜΟΝΤΕΛΟ	MODELLO	ΜΟΔΕΛ	GH9160
Code	Κωδικός	Codice	Κод	062547
Swivel	Περιστροφή	Girevole	Завъртане	180°
Leading hose	Σωλήνας σύνδεσης	Tubo flessibile di guida	Водещ маркуч	2m
Dimensions	Διαστάσεις	Dimensioni	Размери	46,5x20x33,8cm
Packing	Συσκευασία	Imballaggio	Οпаковане	1



OSCILLATING SPRINKLER
ΠΟΤΙΣΤΙΚΟ ΕΠΙΦΑΝΕΙΑΣ
SPRINKLER OSCILLANTE
ОСЦИЛИРАЩ РАЗПРЪСКВАЧ

MODEL	ΜΟΝΤΕΛΟ	MODELLO	ΜΟΔΕΛ	GH9175
Code	Κωδικός	Codice	Κод	062578
Nozzles	Οπές	Ugelli	Дюзи	17
Max Coverage	Μέγιστη κάλυψη	Copertura massima	Макс. покритие	270m ²
Working Pressure	Λειτουργία	Pressione di lavoro	Работно налягане	2-4 bar
Packing	Συσκευασία	Imballaggio	Οпаковане	6

- Plastic and aluminium construction
- Adjustment of movement according to the desired watering surface
- 18 precision nozzles (includes nozzle cleaning attachment)
- Κατασκευή Από Πλαστικό Και Αλουμίνιο
- Ρύθμιση Κίνησης Ανάλογα Με Την Επιθυμητή Επιφάνεια Ποτίσματος
- 18 Μπεκ Ακρίβειας (Περιλαμβάνει Εξάρτημα Καθαρισμού Μπέκ)
- Costruzione in plastica e alluminio
- Regolazione del movimento in base alla superficie d'irrigazione desiderata
- 18 ugelli di precisione (include l'accessorio per la pulizia degli ugelli)
- Повърхностен иригатор с 3 рамена и автоматично завъртане на 360°
- Идеален за домашна употреба

SURFACE SPRINKLERS
ΠΟΤΙΣΤΙΚΟ ΕΠΙΦΑΝΕΙΑΣ
IRRIGATORI DI SUPERFICIE
ΠΟΒЪРХНОСТНИ ПРЪСΚΑΧΚИ

MODEL	ΜΟΝΤΕΛΟ	MODELLO	ΜΟΔΕΛ	GH9115
Code	Κωδικός	Codice	Κод	044703
Packing	Συσκευασία	Imballaggio	Οпаковане	12

- Manual Folding
- Rust and corrosion resistance
- Μανιβέλα ελεύθερης κίνησης
- Ανθεκτικότητα σε σκουριά και διάβρωση
- Piegatura manuale
- Resistenza alla ruggine e alla corrosione
- Ръчно сгъване
- Устойчивост на ръжда и корозия



HOSE CART
ΑΝΕΜΗ ΠΟΤΙΣΜΑΤΟΣ
CARRELLO PORTAGOMMA
ΚΟΛΙΧΚΑ ΖΑ ΜΑΡΚΥΧΙ

MODEL	ΜΟΝΤΕΛΟ	MODELLO	ΜΟΔΕΛ	GH9170
Code	Κωδικός	Codice	Κод	062561
Wheels	Ρόδες	Ruote	Κολελα	2
Maximum Capacity	Μέγιστη Χωρητικότητα	Capacità massima	Μαξимален капацитет	60m 1/2" - 45m 5/8"
Packing	Συσκευασία	Imballaggio	Οпаковане	5

- Manual Folding • Adjustable height
- Rust and corrosion resistance
- Μανιβέλα ελεύθερης κίνησης
- Ρυθμιζόμενο ύψος
- Ανθεκτικότητα σε σκουριά και διάβρωση
- Piegatura manuale
- Altezza regolabile
- Resistenza alla ruggine e alla corrosione



HOSE CART
ΑΝΕΜΗ ΠΟΤΙΣΜΑΤΟΣ ΤΟΙΧΟΥ ΑΥΤΟΜΑΤΗ
CARRELLO PORTAGOMMA
ΚΟΛΙΧΚΑ ΖΑ ΜΑΡΚΥΧΙ

MODEL	ΜΟΝΤΕΛΟ	MODELLO	ΜΟΔΕΛ	GH9165
Code	Κωδικός	Codice	Κод	062554
Wheels	Ρόδες	Ruote	Κολελα	2
Maximum Capacity	Μέγιστη Χωρητικότητα	Capacità massima	Μαξимален капацитет	60m 1/2" - 45m 5/8"
Packing	Συσκευασία	Imballaggio	Οпаковане	5



10
YEARS
WARRANTY

GARDEN HOSE ATLAS 3 COATINGS 15M
ΛΑΣΤΙΧΟ ATLAS 3 ΕΠΙΣΤΡΩΣΕΙΣ
TUBO DA GIARDINO
ATLAS 3 STRATI 15M
ГРАДИНСКИ МАРКУЧ ATLAS 3
ПОКРИТИЯ 15М

MODEL ΜΟΝΤΕΛΟ MODELLO ΜΟΔΕΛ	CODE ΚΩΔΙΚΟΣ CODICE ΚΟΔ	DESCRIPTION ΠΕΡΙΓΡΑΦΗ DESCRIZIONE ОΠΙΣΑΝΙΕ	DIMENSIONS ΔΙΑΣΤΑΣΕΙΣ DIMENSIONI РАЗΜΕΡΙ	WEIGHT ΒΑΡΟΣ PESO ТЕГЛО	PACKING ΣΥΣΚΕΥΑΣΙΑ IMBALLAGGIO ОПАКОВКА
GH4100	024002	15M 1/2"	Ø32xØ32x7cm	1.7kg	5
GH4200	024019	25M 1/2"	Ø35xØ35x10cm	2.8kg	4
GH4300	024026	50M 1/2"	Ø36xØ36x17.5cm	5.5kg	2
GH4400	024033	15M 5/8"	Ø36,5xØ36,5x8cm	2.2kg	5
GH4500	024040	25M 5/8"	Ø35xØ35x14cm	3.6kg	4
GH4600	024057	50M 5/8"	Ø41xØ41x16,5cm	7.2kg	2
GH4700	032427	25M 3/4"	Ø38xØ38x14.5	4.8kg	2



25
YEARS
WARRANTY

POSEIDON HOSE 5 LAYERS
ΛΑΣΤΙΧΟ POSEIDON 5 ΕΠΙΣΤΡΩΣΕΙΣ
TUBO DA GIARDINO POSEIDON 5 STRATI

MODEL ΜΟΝΤΕΛΟ MODELLO ΜΟΔΕΛ	CODE ΚΩΔΙΚΟΣ CODICE ΚΟΔ	DESCRIPTION ΠΕΡΙΓΡΑΦΗ DESCRIZIONE ОΠΙΣΑΝΙΕ	DIMENSIONS ΔΙΑΣΤΑΣΕΙΣ DIMENSIONI РАЗΜΕΡΙ	WEIGHT ΒΑΡΟΣ PESO ТЕГЛО	PACKING ΣΥΣΚΕΥΑΣΙΑ IMBALLAGGIO ОПАКОВКА
GH1215	012528	15m 1/2"	Ø39x39x6cm	2.4kg	5
GH1225	012535	25M 1/2"	Ø38x38x6cm	2.3kg	4
GH1250	012542	50M 1/2"	Ø38x38x16.5cm	7.6kg	2
GH5815	012559	15M 5/8"	Ø37,5x37,5x10cm	3.5kg	5
GH5825	012566	25M 5/8"	Ø38x38x14.5cm	5.6kg	4
GH5850	012573	50M 5/8"	Ø38x38x14.5cm	11.2kg	2



15
YEARS
WARRANTY

TITAN HOSE 3 LAYERS
ΛΑΣΤΙΧΟ TITAN 3 ΕΠΙΣΤΡΩΣΕΙΣ
TUBO DA GIARDINO
TITAN 3 STRATI
МАРКУЧ TITAN 3 СЛОЯ

MODEL ΜΟΝΤΕΛΟ MODELLO ΜΟΔΕΛ	CODE ΚΩΔΙΚΟΣ CODICE ΚΟΔ	DESCRIPTION ΠΕΡΙΓΡΑΦΗ DESCRIZIONE ОΠΙΣΑΝΙΕ	PACKING ΣΥΣΚΕΥΑΣΙΑ IMBALLAGGIO ОПАКОВКА
GH6100	019299	15M 1/2"	5
GH6200	019305	25M 1/2"	4
GH6300	019312	50M 1/2"	2
GH6400	019329	15M 5/8"	5
GH6500	019336	25M 5/8"	4
GH6600	019343	50M 5/8"	2



WATER REEL
WITH PISTOL & RUBBER
ΑΝΕΜΗ ΚΛΕΙΣΤΗ, ΜΕ
ΠΙΣΤΟΛΙ & ΛΑΣΤΙΧΟ
ΑΝΥΟΛΓΙΤΥΒΟ ΑCQUA
CON PISTOLA & GOMMA
ΜΑΚΑΡΑ ΖΑ ΒΟΔΑ C
ΠΙΣΤΟΛΕΤ И ГУΜΑ

MODEL	ΜΟΝΤΕΛΟ	MODELLO	ΜΟΔΕΛ	GH1000
Code	Κωδικός	Codice	Κοδ	024736
Tube Length	Υποδοχή	Lunghezza del tubo	Дължина на тръбата	1/2 "
Packing	Συσκευασία	Imballaggio	Οпаковане	6



SPRAYER
ΨΕΚΑΣΤΗΡΑΣ
SPRUZZATORE
РАЗПРЪСКВАЧ

MODEL	ΜΟΝΤΕΛΟ	MODELLO	ΜΟΔΕΛ	GH9195
Code	Κωδικός	Codice	Κод	062615
Capacity	Χωρητικότητα	Capacità	Καпацитет	1Lt
Pcs/ Pack	Τεμ/ Συσκευασία	Pz/Imbal- laggio	бр/Οпаковна	10
Pcs/ Box	Τεμ/ Κουτί	Pz/Scatola	бр/Κυτία	120



- Plastic
- Πλαστικό
- Plastica
- Пластмаса

WATERING CAN
ΠΟΤΙΣΤΗΡΙ ΠΛΑΣΤΙΚΟ
ANNAFFIATOIO
КАНА ЗА ПОЛИΒΑΝΕ

MODEL	ΜΟΝΤΕΛΟ	MODELLO	ΜΟΔΕΛ	GH9150	GH9152	GH9154
Code	Κωδικός	Codice	Κод	054719	054726	054733
Liter	Λίτρα	Litri	Литър	5L	8L	12L
Packing	Συσκευασία	Imballaggio	Οпаковане	12	12	12



- Material Abs, Metal
- Plating Nickel
- Υλικό Abs, μέταλλο
- Επιμετάλλωση νικέλιο
- Materiale Abs, metallo
- Placcatura Nichel
- Материал Abs, метал
- Покритие никел

TARETOOL
ΔΕΤΙΚΟ -ΣΥΡΡΑΠΤΙΚΟ ΦΥΤΩΝ
TARETOOL
ИНСТРУМЕНТ ЗА ЛЕНΤΙ

MODEL	ΜΟΝΤΕΛΟ	MODELLO	ΜΟΔΕΛ	SSF050
Code	Κωδικός	Codice	Κод	055679
Packing	Συσκευασία	Imballaggio	Οпаковане	20



TAPE FOR TARETOOL
ΤΑΙΝΙΑ ΓΙΑ ΣΥΡΡΑΠΤΙΚΟ ΦΥΤΩΝ
NASTRO PER TARETOOL
ΛΕΝΤΑ ЗА ЛЕНΤОВ ИНСТРУМЕНТ

MODEL	ΜΟΝΤΕΛΟ	MODELLO	ΜΟΔΕΛ	SSF051-20
Code	Κωδικός	Codice	Κод	055686
Pieces	Τεμάχια	Pezzi	Бройки	20
Packing	Συσκευασία	Imballaggio	Οпаковане	25



STAPLES FOR TARETOOL
ΣΥΝΔΕΤΗΡΕΣ ΓΙΑ ΣΥΡΡΑΠΤΙΚΟ ΦΥΤΩΝ
GRAFFETTE PER TARETOOL
ΣΚΟΒΙ ЗА ЛЕНΤОВ ИНСТРУМЕНТ

MODEL	ΜΟΝΤΕΛΟ	MODELLO	ΜΟΔΕΛ	SSF052
Code	Κωδικός	Codice	Κод	055693
Pieces	Τεμάχια	Pezzi	Бройки	10000
Packing	Συσκευασία	Imballaggio	Οпаковане	10



BLADE FOR TARETOOL
ΛΕΠΙΔΑ ΓΙΑ ΣΥΡΡΑΠΤΙΚΟ ΦΥΤΩΝ
LAMA PER RUBINETTO
ОСТРИЕ ЗА ЛЕНΤОВ ИНСТРУМЕНТ

MODEL	ΜΟΝΤΕΛΟ	MODELLO	ΜΟΔΕΛ	SSF053
Code	Κωδικός	Codice	Κод	055709
Packing	Συσκευασία	Imballaggio	Οпаковане	1



SPRING FOR TARETOOL
ΕΛΑΤΗΡΙΟ ΓΙΑ ΣΥΡΡΑΠΤΙΚΟ ΦΥΤΩΝ
MOLLA PER RUBINETTO
ПРУЖИНА ЗА ЛЕНΤОВ ИНСТРУМЕНТ

MODEL	ΜΟΝΤΕΛΟ	MODELLO	ΜΟΔΕΛ	SSF054
Code	Κωδικός	Codice	Κод	055716
Packing	Συσκευασία	Imballaggio	Οпаковане	1





40 YEARS
THE TOOL EXPERT





NIKOLAOU TOOLS
Steiermärker Straße 3 - 5, 70469 Stuttgart
Tel: +4971120709245
info@nikolaoutools.gr
www.nikolaoutools.com