



# 2024

GENERAL CATALOGUE





**CORDLESS TOOLS**  
ΕΡΓΑΛΕΙΑ ΜΠΑΤΑΡΙΑΣ  
ELETTROUTENSILI SENZA FILI  
АКУМУЛАТОРНИ МАШИНИ  
**Page 18**



**POWER TOOLS**  
ΗΛΕΚΤΡΙΚΑ ΕΡΓΑΛΕΙΑ  
ELETTROUTENSILI  
ΕΛΕΚΤΡΙЧЕСКИ МАШИНИ  
**Page 42**



**MEASURING DEVICES**  
ΟΡΓΑΝΑ ΜΕΤΡΗΣΗΣ  
DISPOSITIVI DI MISURA  
ИЗМЕРИТЕЛНИ УРЕДИ  
**Page 70**



**BENCH TOOLS**  
ΕΡΓΑΛΕΙΑ ΠΑΓΚΟΥ  
UTENSILI DA BANCO  
НАСТОЛНИ МАШИНИ  
**Page 75**



**BBQ GRILLS**  
ΨΗΣΤΑΡΙΕΣ  
GRIGLIE PER BARBECUE  
ΒΑΡΒΕΚΙΟΤΑ  
**Page 290**



**HOT PLATES**  
ΕΣΤΙΕΣ  
PIASTRE CALDE  
ГОРЕЩИ ПЛОЧИ  
**Page 304**



**VACUUM CLEANERS**  
ΣΚΟΥΠΕΣ  
ASPIRAPOLVERE  
ΠΡΑΧΟΣΜΥΚΑЧКИ  
**Page 310**



**AIR FANS**  
VENTILATORI  
ΑΝΕΜΙΣΤΗΡΕΣ  
ВЕНТИЛАТОРИ  
**Page 314**



**CONSTRUCTION**  
ΟΙΚΟΔΟΜΙΚΑ  
COSTRUZIONE  
СТРОИТЕЛНИ  
**Page 84**



**WASHERS-VACUUM CLEANERS**  
ΠΛΥΣΤΙΚΑ - ΣΚΟΥΠΕΣ  
LAVATRICI ASPIRAPOLVERI  
ПРОМИВНИ МАШИНИ - ВАКУУМ  
**Page 105**



**INVERTER**  
INVERTER  
INVERTER  
ИНВЕРТОРИ  
**Page 113**



**CHARGERS**  
ΦΟΡΤΙΣΤΕΣ  
CARICATORI  
ЧАРДЖЕРИ  
**Page 117**



**HEATERS**  
ΘΕΡΜΑΝΤΙΚΑ  
RISCALDATORI  
ΟΤΟΠΛΙΤΕΛИ  
**Page 318**



**GARDEN FURNITURE**  
ΕΠΙΠΛΑ ΚΗΠΟΥ  
MOBILI DA GIARDINO  
ГРАДИНСКИ МЕБЕЛИ  
**Page 320**



**DESK CHAIRS**  
ΚΑΡΕΚΛΕΣ ΓΡΑΦΕΙΟΥ  
SEDIE TA TAVOLO  
РАБОТНИ СТОЛОВЕ  
**Page 332**



**DRILLS**  
ΤΡΥΠΑΝΙΑ  
TRAPANI  
СВРЕДЛА  
**Page 336**



**AIR TOOLS**  
ΕΡΓΑΛΕΙΑ ΑΕΡΟΣ  
UTENSILI AD ARIA  
ВЪЗДУШНИ МАШИНИ  
**Page 122**



**GENERATORS**  
ΓΕΝΗΤΗΡΙΕΣ  
GENERATORI  
ГЕНЕРАТОРИ  
**Page 126**



**GASOLINE PUMPS**  
ΑΝΤΛΙΕΣ ΒΕΝΖΙΝΗΣ  
POMPE A BENZINA  
БЕНЗИНОВИ ПОМПИ  
**Page 130**



**WORKSHOP**  
ΣΥΝΕΡΓΕΙΟ  
OFFICINA  
РАБОТИЛНИЦА  
**Page 134**



**CHISELS**  
ΚΑΛΕΜΙΑ  
CISELLI  
ШИЛА  
**Page 343**



**CUTTERS**  
ΚΟΠΤΙΚΑ  
TAGLIERINI  
СЕКАЧИ  
**Page 362**



**DIAMOND DISCS**  
ΔΙΑΜΑΝΤΟΔΙΣΚΟΙ  
DISCHI DIAMANTATI  
ДИСКОВЕ  
**Page 374**



**CUTTING DISKS**  
ΔΙΣΚΟΙ ΚΟΠΗΣ  
DISCHI DA TAGLIO  
ДИСКОВЕ ЗА РЯЗАНЕ  
**Page 380**



**CAR**  
ΑΥΤΟΚΙΝΗΤΟ  
АУТО  
АВТОМОБИЛ  
**Page 144**



**LADDERS**  
ΣΚΑΛΕΣ  
SCALE  
СТЪЛБИ  
**Page 151**



**WAGON CARTS**  
ΚΑΡΟΤΣΙΑ  
CARRELLI  
КАРОЧИ  
**Page 158**



**CORDLESS TOOLS**  
ΕΡΓΑΛΕΙΑ ΜΠΑΤΑΡΙΑΣ  
ELETTROUTENSILI SENZA FILI  
АКУМУЛАТОРНИ МАШИНИ  
**Page 168**



**BRUSHES**  
ΒΟΥΡΤΣΕΣ  
SPAZZOLE  
ЧЕТКИ  
**Page 386**



**BITS**  
ΜΥΤΕΣ  
MORSETTI  
НАКРАЙНИЦИ  
**Page 390**



**MIXERS**  
ΑΝΑΔΕΥΤΗΡΕΣ  
MESTIERI  
ΜΙΚΣΕΡΙ  
**Page 400**



**WELDING ACCESSORIES**  
ΑΞΕΣΟΥΑΡ ΣΥΓΚΟΛΛΗΣΗΣ  
ACCESSORI PER LA SALDATURA  
ЗАВАРЪЧНИ АКСЕСΟΑΡΙ  
**Page 406**



**POWER TOOLS**  
ΗΛΕΚΤΡΙΚΑ ΕΡΓΑΛΕΙΑ  
ELETTROUTENSILI  
ΕΛΕΚΤΡΙЧЕСКИ МАШИНИ  
**Page 176**



**INVERTER**  
INVERTER  
INVERTER  
ИНВЕРТОРИ  
**Page 192**



**WASHERS**  
ΠΛΥΣΤΙΚΑ  
LAVATRICI  
ВОДОСТΡΥЙКИ  
**Page 198**



**BENCH TOOLS**  
ΕΡΓΑΛΕΙΑ ΠΑΓΚΟΥ  
UTENSILI DA BANCO  
НАСТОЛНИ МАШИНИ  
**Page 200**



**AIR TOOLS**  
ΕΡΓΑΛΕΙΑ ΑΕΡΟΣ  
UTENSILI AD ARIA  
ВЪЗДУШНИ МАШИНИ  
**Page 202**



**TOOL KITS**  
ΚΑΣΕΤΙΝΕΣ ΕΡΓΑΛΕΙΩΝ  
CASSETTE PER UTENSILI  
КОМПЛЕКТИ  
**Page 211**



**GENERATORS**  
ΓΕΝΗΤΗΡΙΕΣ  
GENERATORI  
ГЕНЕРАТОРИ  
**Page 278**



**OUTBOARD ENGINES**  
ΕΞΩΛΕΜΒΙΕΣ  
MOTORI FUORIBORDO  
ИЗВЪНБОРДОВИ  
**Page 286**





TOOL BOXES  
ΕΡΓΑΛΕΙΟΘΗΚΕΣ  
CASSETE DEGLI ATREZZI  
КУТИИ ЗА ИНСТРУМЕНТИ  
Page 420



SCREWDRIVERS  
ΚΑΤΣΑΒΙΔΙΑ  
CACCIAVITI  
ОТВЕРТКИ  
Page 432



WRENCHES  
ΚΛΕΙΔΙΑ  
CHIAVI INGLESİ  
КЛЮЧОВЕ  
Page 438



PLIERS  
ΠΕΝΣΟΕΙΔΗ  
PINZE  
КЛЕЩИ  
Page 451



MASKS  
ΜΑΣΚΕΣ  
MASCHERE  
ΜΑΣΚИ  
Page 572



ROAD SIGNS  
ΟΔΙΚΗ ΣΗΜΑΝΣΗ  
SEGNALETICA STRADALE  
ПЪТНИ ЗНАЦИ  
Page 575



SHAVETTES-POCKET KNIVES  
ΦΑΛΤΣΕΤΕΣ - ΣΟΥΓΙΑΔΕΣ  
SHAVETTE-COLTELLI DATASCA  
ФАЛЦЕТИ ДЖОБНИ НОЖОВЕ  
Page 461



MEASURING DEVICES  
ΜΕΤΡΑ  
DISPOSITIVI DI MISURA  
МЕРКИ  
Page 468



HAMMERS  
ΣΦΥΡΙΑ  
MARTELLI  
ЧУКОВЕ  
Page 472



SAWS  
ΠΡΙΟΝΙΑ  
SEGHE  
ТРИОНИ  
Page 474



TV WALL MOUNTS  
ΒΑΣΕΙΣ ΤΗΛΕΟΡΑΣΗΣ  
SUPPORTI PER TV A PARETE  
ΣΥΡΣΤΟΙΚΙ ЗА ТЕЛЕВИЗОРИ  
Page 646



WARDROBES  
ΝΤΟΥΛΑΠΕΣ - ΡΑΦΙΕΡΕΣ  
ARMADI - SCAFFALI  
ΓΑΡΔΕΡΟΒΙ  
Page 650



SCALES  
ΖΥΓΑΡΙΕΣ  
BILANCE  
ΒΕΖНИ  
Page 656



SPIRIT LEVELS  
ΑΛΦΑΔΙΑ  
LIVELLI DI SPIRITO  
НИВЕЛРИ  
Page 477



RUNS  
ΛΙΜΕΣ  
CORSE  
ПИСИЛИ  
Page 482



CAULKING GUNS  
ΠΙΣΤΟΛΙΑ ΣΙΛΙΚΟΝΗΣ  
PISTOLE PER CALAFATAGGIO  
ПИСΤΟΛΕТИ ЗА СИЛИЦИЙ  
Page 488



BROOMS  
ΣΚΟΥΠΕΣ  
SCORE  
ΜΕΤΛИ  
Page 498



LED  
LED  
LED  
LED  
Page 660



LIGHT BULBS  
ΛΑΜΠΕΣ  
LAMPADINE  
ΛΑΜΠИ  
Page 676



FAUCET  
ΜΠΑΤΑΡΙΕΣ  
BATTERIE  
БАТЕРИИ  
Page 684



BATHROOM ACCESSORIES  
ΑΞΕΣΟΥΑΡ ΜΠΑΝΙΟΥ  
ACCESSORI PER IL BAGNO  
ΑΚΕΣΟΑΡΙ ЗА БАНЯ  
Page 696



PAINT TOOLS  
ΕΡΓΑΛΕΙΑ ΒΑΦΗΣ  
STRUMENTI DI DISEGNO  
ИНСТРУМЕНТИ ЗА  
БОЯДИСВАНЕ  
Page 504



TROWELS  
ΣΠΑΤΟΥΛΕΣ  
CAZZUOLE  
ШПАТУЛИ  
Page 512



WHEELS  
ΡΟΔΕΣ  
RUOTE  
КОЛЕЛА  
Page 522



TAPES  
ΤΑΙΝΙΕΣ  
NASTRI  
ЛЕНТИ  
Page 526



BIBCOCKS  
ΚΑΝΟΥΛΕΣ  
VIBIONI  
КАНЮЛИ  
Page 709



SANITARY WARES ARTICOLI  
ΚΑΛΥΜΜΑ ΛΕΚΑΝΗΣ  
IGIENICI  
ΤΟΑΛΕΤΝИ КΟΡΙЦИ  
Page 712



ELECTRIC WATER HEATERS  
ΤΑΧΥΘΕΡΜΟΣΙΦΩΝΕΣ  
SCALDABAGNO ELETTRICO  
БΟЙЛЕРИ  
Page 715



TIES  
ΔΕΜΑΤΙΚΑ  
CRAVATTE  
ВРЪЗКИ  
Page 530



NETS  
ΠΛΕΓΜΑΤΑ  
RETI  
ΜΡΕЖИ  
Page 534



PADLOCKS  
ΛΟΥΚΕΤΑ  
LUSCHETI  
КАТИНАРИ  
Page 536



MAIL BOXES  
ΓΡΑΜΜΑΤΟΚΙΒΩΤΙΑ  
CASSETE POSTALI  
ПОЩЕНСКИ КУТИИ  
Page 543



SAFE BOXES  
ΧΡΗΜΑΤΟΚΙΒΩΤΙΑ  
CASSETE DI SICUREZZA  
СЕЙФОВЕ  
Page 544



ATTIRE  
ΡΟΥΧΙΣΜΟΣ  
ABBIGLIAMENTO  
ΟΒΛΕΚΛΑ  
Page 548



SHOES  
ΠΑΠΟΥΤΣΙΑ  
SCARPE  
ΟΒУВКИ  
Page 555



GLOVES  
ΓΑΝΤΙΑ  
GUANTI  
РЪКАВИЦИ  
Page 562

5000 PRODUCTS  
**5000 ΠΡΟΪΟΝΤΑ**  
5000 PRODOTTI  
5000 ПРОДУКТИ





**BORMANN**<sup>®</sup>  
**PRO**

**BATTERY TOOLS  
ΕΡΓΑΛΕΙΑ ΜΠΑΤΑΡΙΑΣ  
UTENSILI A BATTERIA  
ИНСТРУМЕНТИ  
ЗА БАТЕРИИ**



**BORMANN PRO**  
**MAKES YOUR WORK EASIER**  
**ΤΕΧΝΟΛΟΓΙΑ ΠΟΥ ΣΟΥ ΛΥΝΕΙ ΤΑ ΧΕΡΙΑ**  
**RENDE IL TUO LAVORO PIÙ FACILE**  
**ПРАВИ РАБОТАТА ПО-ЛЕСНА**

**PRO 20V**  
**ONE FOR ALL**

Electric Brake For Accuracy  
 Ηλεκτρικό Φρένο Για Ακριβές Βίδωμα  
 Freno elettrico per la precisione  
 Електрическа спирачка за точност

Built In LED for Illuminating  
 the Working Area  
 Ενσωματωμένο LED για Φωτισμό της  
 Περιοχής Εργασίας  
 LED incorporato per illuminare  
 l'area di lavoro  
 Вграден LED за осветяване  
 работната зона

**BRUSHLESS**

Magnetic Strip on Drill Body  
 Μαγνητική στήριξη μύτες επάνω στο σώμα  
 Banda magnetica sul corpo del trapano  
 Магнитна лента върху тялото на сверделото

Two 4.0Ah Batteries and a 3.5A Quick Charger  
 in Practical Suitcase are included  
 Εισωκλείονται Δύο Μπαταρίες 4Ah  
 και Ταχυφορτιστής 3.5A σε Πρακτικό Βαλίτσα  
 Due batterie da 4.0Ah e un caricatore rapido da 3.5A  
 in una valigia sono inclusi  
 Две 4.0Ah батерии и 3.5A бързо зарядно  
 устройство в Практичен куфар са включени



Brushless motor, with two-speed option for longer  
 working life as well as better battery performance &  
 maximum torque  
 Τα νέα μοτέρ BRUSHLESS PRO περιέχουν ανώτερης ποιότητας  
 μαγνήτες και περιέλιξη χαλκού για επίτευξη μεγαλύτερης  
 ροπής, ισχύος και διάρκειας ζωής.  
 Motore senza spazzole, con opzione a due velocità per  
 una vita lavorativa più lunga e una migliore prestazione  
 della batteria e una coppia massima  
 Безщетков мотор, с опция за две скорости за по-  
 дълъг експлоатационен живот, както и по-добра  
 производителност на батерията & максимален въртящ  
 момент

LED Battery Indicator on Battery Pack  
 LED με Ένδειξη Κατάστασης Φόρτισης  
 Indicatore di batteria a LED sul pacco batteria  
 LED индикатор за батерията

3 gearshifts  
 3 ταχύτητες  
 3 cambi di marcia  
 3 скорости

Brushless motor for a longer  
 working life as well as better  
 battery performance &  
 maximum torque

Τα νέα μοτέρ BRUSHLESS PRO  
 περιέχουν ανώτερης ποιότητας  
 μαγνήτες και περιέλιξη χαλκού  
 για επίτευξη μεγαλύτερης ρο-  
 πής, ισχύος και διάρκειας ζωής.

Motore senza spazzole per  
 una durata più lunga e una  
 migliore prestazione della batteria  
 e una coppia massima

Новите BRUSHLESS PRO  
 двигатели съдържат  
 висококачествени магнити и  
 медна намотка за постигане  
 на по-голям въртящ момент,  
 мощност и живот.

**ADVANCED TECHNOLOGY BATTERY PRO-CONTROL XL**  
**ΕΞΕΛΙΓΜΕΝΗ ΤΕΧΝΟΛΟΓΙΑ ΜΠΑΤΑΡΙΑΣ PRO-CONTROL**  
**TECNOLOGIA AVANZATA BATTERIA PRO-CONTROL XL**  
**НАПРЕДНАЛА ΤΕΧΝΟΛΟΓΙΑ PRO-CONTROL XL БАΤΕΡΙΑ**

• Built-in temperature control technology which cools  
 the battery properly at high ambient temperatures  
 and allows you to work even in temperatures down  
 to -18°C.  
 • Η Ενσωματωμένη τεχνολογία ελέγχου θερμοκρασίας  
 ψύχει σωστά την μπαταρία σε υψηλές θερμοκρασίες  
 περιβάλλοντος και σας επιτρέπει να εργάζεστε ακόμα  
 και σε συνθήκες έως -18°C.

• Tecnologia di controllo della temperatura incorporata  
 che raffredda adeguatamente la batteria ad alte  
 temperature ambientali e permette di lavorare anche  
 con temperature fino a -18°C.  
 • Вграденa технология за контрол на температурата,  
 която охлажда батерията правилно при високи  
 температури на околната среда и ви позволява да  
 работите дори при температури до -18°C.

• Maintains constant battery communication  
 with the tool and the charger avoiding it  
 overloading and achieving undiminished  
 intensity in the most difficult conditions  
 • Διατηρεί συνεχή επικοινωνία της μπαταρίας  
 με το εργαλείο και τον φορτιστή αποφεύγοντας  
 την υπερφόρτωση και επιτυγχάνοντας  
 αμείωτη ένταση και στις πιο δύσκολες συν-  
 θήκες.

• Непрерънат  
 микроконтрол на  
 всички компоненти  
 на батерията, който  
 осигурява максимален  
 експлоатационен  
 живот и оптимална  
 производителност.



• Smart Battery Indicator  
 • Έξυπνη ένδειξη πληρότητας  
 • Indicatore di batteria intelligente  
 • Интелигентен индикатор за батерията

**35 PROFESSIONAL TOOLS ARE COMPATIBLE WITH THE SAME BATTERY!**  
**35 ΔΙΑΦΟΡΕΤΙΚΑ ΕΡΓΑΛΕΙΑ ΛΕΙΤΟΥΡΓΟΥΝ ΜΕ ΤΗΝ ΙΔΙΑ ΜΠΑΤΑΡΙΑ!**  
**35 ELETTROUTENSILI PROFESSIONALI SONO COMPATIBILI CON LA STESSA BATTERIA!**  
**35 ПРОФЕСИОНАЛНИ МАШИНИ СА СЪВΜΕΣΤΙΜΙ С ЕДНА И СЪЦА БАΤΕΡΙΑ!**



**8.0Ah**



NEW

- Included: BMC case
- Περιλαμβάνει: Πλαστική Βαλίτσα
- Incluso: Valigia Plastica
- В комплектa: Куфарче Пластмаса

BRUSHLESS

SOLO

**COMPACT CORDLESS IMPACT DRILL 20V**  
**ΔΡΑΠΑΝΟΚΑΤΣΑΒΙΔΟ ΚΡΟΥΣΤΙΚΟ COMPACT 20V**  
**TRAPANO A PERCUSSIONE COMPATTO 20V**  
**ΚΟΜΠΑΚΤΗ ΟΔΑΡΝΑ ΒΟΡΜΑШИΝΑ 20V**

MODEL	ΜΟΝΤΕΛΟ	MODELLO	ΜΟΔΕΛ	BVP5143
Code	Κωδικός	Codice	Κод	070443
Voltage	Τάση	Tendenza	Тенденция	20V Li-Ion
No-load speed	Ταχύτητα χωρίς φορτίο	Nessuna velocità di carico	Скорост без товар	0-400/0-1400rpm
Impact rate	Κρούσεις	Si blocca	Сривове	0-6000/021000bpm
Metal chuck	Μεταλλικό τσοκ	Strozzatore in metallo	Μεταλεν дрoсел	10mm
Torque settings	Θέσεις ροπής	Posizioni di coppia	Позиции на въртящия момент	21
Max torque	Μέγιστη ροπή	Coppia massima	Μακσимальен въртящ момент	40Nm
Speed Setting	Ταχύτητες	Velocità	Скорости	2
Function settings	Λειτουργίες	Operazioni	Операции	3
Packing	Συσκευασία	Imballaggio	Опакoване	-



UNIQUE PRODUCT  
ΜΟΝΑΔΙΚΟ ΠΡΟΪΟΝ  
PRODOTTO UNICO  
УНИКАЛЕН ПРОДУКТ

- Built-in LED
- Brushless Motor
- In a Suitcase with 2x2.0Ah Li-On Battery & Charger
- Includes Case with 6 x 25mm bits, 6 drills and an adapter

- Σε βαλίτσα με 2 Μπαταρίες Li-Ion 2.0Ah και φορτιστή 2.4A
- Περιλαμβάνει Θήκη με 6 x 25mm μύτες, 6 τρυπάνια και έναν αντάπτορ
- Κινητήρας Χωρίς Καρβονάκια
- Ενσωματωμένο LED

- LED integrato
- Motore senza spazzole
- In una valigia con 2x2.0Ah Li-On Batteria & Caricatore
- 6 x 25mm bits, 6 punte ed uno adattatore inclusi.

- В куфар с 2 литиево-йонни батерии 2.0Ah и зарядно устройство 2.4A
- Включва калф с 6 x 25mm писци, 6 свердела и адаптер
- Двигател без дървени въглища
- Вграден LED

2x2.0Ah

BRUSHLESS

**CORDLESS HAMMER DRILL 20V**  
**ΔΡΑΠΑΝΟΚΑΤΣΑΒΙΔΟ ΚΡΟΥΣΤΙΚΟ 20V**  
**MARTELLA PERFORATORE SENZA FILI 20V**  
**ΑΚΥΜΥΛΑΤΟΡΝΗ ΒΟΡΜΑШИΝΑ 20V**

MODEL	ΜΟΝΤΕΛΟ	MODELLO	ΜΟΔΕΛ	BVP5140
Code	Κωδικός	Codice	Κод	035145
Torque	Μέγιστη Ροπή	Coppia	Въртящ момент	65Nm
Torque Settings	Ρύθμιση Ροπής	Regolazioni della coppia	Настройки на въртящия момент	24
No Load Speed (1st gear / 2nd gear)	Κρούσεις	Giri a vuoto al minuto	Обороти	0-7500bpm / 0-30000bpm
Gears	Ταχύτητες	Velocità meccaniche	Скорости	2
Packing	Συσκευασία	Imballaggio	Опакoване	4



SCAN HERE TO SEE IT WORK



- In a Suitcase with 1,5Ah Li-On Battery & Charger
- Built-in LED

- Σε Βαλίτσα με μπαταρία Li - Ion 1,5Ah και φορτιστή
- Ενσωματωμένο LED

- In una valigia con 1,5Ah Li-On Batterie a caricatore
- LED integrato

- В куфар с батерия Li - Ion 1,5Ah и зарядно устройство
- Вграден LED

1x1.5Ah

**CORDLESS DRILL 20V**  
**ΔΡΑΠΑΝΟΚΑΤΣΑΒΙΔΟ 20V**  
**TRAPANO SENZA FILI 20V**  
**ΑΚΥΜΥΛΑΤΟΡΝΗ ΒΟΡΜΑШИΝΑ 20V**

MODEL	ΜΟΝΤΕΛΟ	MODELLO	ΜΟΔΕΛ	BVP3000
Code	Κωδικός	Codice	Κод	027683
Torque	Μέγιστη Ροπή	Coppia	Въртящ момент	35Nm
Torque Settings	Ρυθμίσεις Ροπής	Regolazioni della coppia	Настройки на въртящия момент	25+1
No Load Speed (1st gear / 2nd gear)	Στροφές	2 velocità meccaniche	Обороти	0-400rpm/0-1400rpm
Packing	Συσκευασία	Imballaggio	Опакoване	5



SCAN HERE TO SEE IT WORK



- Built-in LED
- Electric Engine Brake For Precise Screwing
- Battery & Charger are not included

- Ενσωματωμένο LED
- Ηλεκτρικό Φρένο Κινητήρα Για Ακριβές Βίδωμα
- Δεν περιλαμβάνει φορτιστή και μπαταρία

- LED integrato
- Freno motore elettrico per un avvitamento preciso
- Batteria & Caricatore non inclusi

- Вграден LED
- Електрическа моторна спирачка за прецизно завинтване • Без зарядно устройство и батерия

SOLO

**CORDLESS HAMMER DRILL 20V**  
**ΔΡΑΠΑΝΟ ΚΡΟΥΣΤΙΚΟ 20V**  
**MARTELLA PERFORATORE SENZA FILI 20V**  
**ΑΚΥΜΥΛΑΤΟΡΝΗ ΒΟΡΜΑШИΝΑ 20V**

MODEL	ΜΟΝΤΕΛΟ	MODELLO	ΜΟΔΕΛ	BVP3100
Code	Κωδικός	Codice	Κод	027591
Impact Rate	Στροφές	Frequenza dei colpi	Обороти	0-440rpm / 0-1650rpm
No Load Speed (1st gear / 2nd gear)	Κρούσεις	Numero di giri a vuoto (2 velocità meccaniche)	Удари	0-7040bpm / 0-26400bpm
Torque	Μέγιστη Ροπή	Coppia	Въртящ момент	50Nm
Torque Settings	Ρύθμιση Ροπής	Regolazioni della coppia	Настройки на въртящия момент	20+1
Chuck Diameter	Διάμετρος Τσοκ	Diametro del mandrino	Диаметър на шпиндела	Ø2-13mm
Weight	Βάρος	Peso	Тегло	1.3kg
Packing	Συσκευασία	Imballaggio	Опакoване	4

IMPACT  
ΚΡΟΥΣΤΙΚΟ  
PERCUSSIONE  
ΠΕΡΚΥΣΙИ



SCAN HERE TO SEE IT WORK



SCAN HERE TO SEE IT WORK





NEW

UNIQUE PRODUCT  
ΜΟΝΑΔΙΚΟ ΠΡΟΪΟΝ  
PRODOTTO UNICO  
УНИКАЛЕН ПРОДУКТ

BRUSHLESS

SOLO

**COMPACT CORDLESS IMPACT SCREWDRIVER 20V**  
**ΠΑΛΜΙΚΟ ΚΑΤΣΑΒΙΔΙ COMPACT ΜΠΑΤΑΡΙΑΣ 20V**  
**AVVITATORE COMPATTO A IMPULSI BATTERIA 20V**  
**ИМПУЛСЕН ВИНТОВЕРТ КОМПАКТ БАΤΕΡΙΑ 20V**



MODEL	ΜΟΝΤΕΛΟ	MODELLO	ΜΟΔΕΛ	BBP5153
Code	Κωδικός	Codice	Κод	070450
Voltage	Τάση	Tendenza	Тенденция	20V Li-Ion
No-load speed	Ταχύτητα χωρίς φορτίο	Nessuna velocità di carico	Скорост без товар	0-1000/0-1800/0-2700rpm
Max torque	Μέγιστη ροπή	Coppia massima	Μακσimalен въртящ момент	230Nm
Hex chuck	Тоок εξάγωνο	Chuck esadecimale	Патронник шестостен	1/4"
Packing	Συσκευασία	Imballaggio	Οпаковане	-

- Built-in LED
- Electric Engine Brake For Precise Screwing
- Battery & Charger are not included

- Ενσωματωμένο LED
- Ηλεκτρικό Φρένο Κινητήρα Για Ακριβές Βίδωμα
- Δεν περιλαμβάνει φορτιστή και μπαταρία

- LED integrato
- Freno motore elettrico per un avvitamento preciso
- Batteria & Caricatore non inclusi

- Вграден LED
- Електрическа моторна спирачка за прецизно завинтване
- Без зарядно устройство и батерия



SOLO

**CORDLESS IMPACT DRIVER 20V**  
**ΠΑΛΜΙΚΟ ΚΑΤΣΑΒΙΔΙ 20V**  
**AVVITATORE AD IMPULSI SENZA FILI 20V**  
**АКУМУЛАТОРНА ΟΤΒΕΡΤΚΑ 20V**

MODEL	ΜΟΝΤΕΛΟ	MODELLO	ΜΟΔΕΛ	BBP3300
Code	Κωδικός	Codice	Κод	027607
Torque	Μέγιστη Ροπή	Coppia	Въртящ момент	180 Nm
Impact rate	Κρούσεις	Frequenza dei colpi	Честота на удари	0-3600bpm
No Load Speed	Στροφές	Numero di giri a vuoto	Обороты	0-2800rpm
Shaft	Υποδοχή	Portautensili	Вал	1 / 4"
Packing	Συσκευασία	Imballaggio	Οпаковане	5

- Built-in LED
- Electric Engine Brake For Precise Screwing
- Brushless Motor
- Battery & Charger are not included

- Ενσωματωμένο LED
- Ηλεκτρικό Φρένο Κινητήρα Για Ακριβές Βίδωμα
- Δεν περιλαμβάνει φορτιστή και μπαταρία
- Διάρθρωση, Διάρθρωση με Κρούση, Καλέμισμα

- LED integrato
- Freno motore elettrico per un avvitamento preciso
- Motore senza spazzole
- Batteria & caricatore non inclusi

- Вграден LED
- Електрическа моторна спирачка за прецизно завинтване
- Без зарядно устройство и батерия
- Ударно пробиване

SOLO

BRUSHLESS

**CORDLESS ROTARY HAMMER 20V**  
**ΠΝΕΥΜΑΤΙΚΟ ΣΚΑΠΤΙΚΟ 20V**  
**MARTELLI ROTATIVO SENZA FILI 20V**  
**АКУМУЛАТОРЕН ΡΟΤΑЦИОНЕН ЧУК 20V**



MODEL	ΜΟΝΤΕΛΟ	MODELLO	ΜΟΔΕΛ	BBP5200
Code	Κωδικός	Codice	Κод	033035
Impact Energy	Ενέργεια Κρούσης	Energia di impatto	Ударна енергия	2.2 J
Drilling Ability	Ικανότητα Διάρθρωσης Μπετό	Capacità di perforazione	Καпацитет на пробиване	22mm
No Load Speed	Στροφές	Numero di giri a vuoto	Обороты	0-1420rpm
Shaft	Υποδοχή	Portautensili	Вал	SDS PLUS
Packing	Συσκευασία	Imballaggio	Οпаковане	5



- Built-in LED
- Electric Engine Brake For Precise Screwing
- Battery & Charger are not included

- Ενσωματωμένο LED
- Ηλεκτρικό Φρένο Κινητήρα Για Ακριβές Βίδωμα
- Δεν περιλαμβάνει φορτιστή και μπαταρία

- LED integrato
- Freno motore elettrico per un avvitamento preciso
- Batteria & caricatore non inclusi

- Вграден LED
- Електрическа моторна спирачка за прецизно завинтване
- Без зарядно устройство и батерия

SOLO

**ROTARY HAMMER 20V**  
**ΠΝΕΥΜΑΤΙΚΟ ΠΙΣΤΟΛΕΤΟ 20V**  
**MARTELLI ROTATIVO 20V**  
**АКУМУЛАТОРЕН ΡΟΤΑЦИОНЕН ЧУК 20V**

MODEL	ΜΟΝΤΕΛΟ	MODELLO	ΜΟΔΕΛ	BBP3200
Code	Κωδικός	Codice	Κод	027966
Impact Energy	Ενέργεια Κρούσης	Energia di impatto	Ударна енергия	1.1 J
Drilling Ability	Ικανότητα Διάρθρωσης Μπετό	Capacità di perforazione calcestruzzo	Καпацитет на пробиване на бетон	10mm
No Load Speed	Στροφές	Numero di giri a vuoto	Обороты	0-900rpm
Shaft	Υποδοχή	Portautensili	Вал	SDS PLUS
Packing	Συσκευασία	Imballaggio	Οпаковане	5



NEW

- Included: adaptor for bits
- Περιλαμβάνει: αντάπτορα για μύτες
- Incluso: adattatore per punte
- В комплект: адаптер за битове

UNIQUE PRODUCT  
ΜΟΝΑΔΙΚΟ ΠΡΟΪΟΝ  
PRODOTTO UNICO  
УНИКАЛЕН ПРОДУКТ

BRUSHLESS

SOLO

CORDLESS IMPACT WRENCH COMPACT 20V  
ΜΠΟΥΛΟΝΟΚΛΕΙΔΟ COMPACT ΜΠΑΤΑΡΙΑΣ 20V  
BATTERIA COMPACT BULLOOKLED COMPACT 20V  
БАТЕРИЯ COMPACT BULLOOKLED COMPACT 20V

MODEL	ΜΟΝΤΕΛΟ	MODELLO	ΜΟΔΕΛ	BBP5123
Code	Κωδικός	Codice	Κод	070474
Voltage	Τάση	Tendenza	Тенденция	20V Li-Ion
No-load speed	Ταχύτητα χωρίς φορτίο	Nessuna velocità di carico	Скорост без товар	0-1800/0-2200/0-2600rpm
Impact rate	Κρούσεις	Si blocca	Въздействия	0-2500/0-3000/0-3500bpm
Torque setting	Ροπή	Coppia	Въртящ момент	400Nm
Square head	Υποδοχή	Ricezione	Приемане	1/2"
Packing	Συσκευασία	Imballaggio	Опаковане	-



- Built-in LED
- Electric Engine Brake For Precise Screwing
- Battery & Charger are not included

- Ενσωματωμένο LED
- Ηλεκτρικό Φρένο Κινητήρα Για Ακριβές Βίδωμα
- Δεν περιλαμβάνει φορτιστή και μπαταρία

- LED integrato
- Freno motore elettrico per un avvitarmento preciso
- Batteria & caricatore non inclusi

- Вграден LED
- Електрическа моторна спирачка за прецизно завинтване
- Без зарядно устройство и батерия

SOLO

CORDLESS IMPACT WRENCH 20V  
ΜΠΟΥΛΟΝΟΚΛΕΙΔΟ 20V  
CHIAVE PER IMPATTO SENZA FILI 20V  
АКУМУЛАТОРЕН КЛЮЧ ЗА  
ВЪЗДЕЙСТВИЕ 20V

MODEL	ΜΟΝΤΕΛΟ	MODELLO	ΜΟΔΕΛ	BBP5100
Code	Κωδικός	Codice	Κод	032717
Max. Torque	Μέγιστη Ροπή	Coppia massima	Μακσimalен въртящ момент	400Nm
Torque	Επιλογές Ροπής	Coppia	Въртящ момент	100/150/200/300/400Nm
No Load Speed	Στροφές	Numero di giri a vuoto	Обороти	0-2300rpm
Gears	Ταχύτητες	Velocità meccaniche	Скорости	5
Shaft	Υποδοχή	Portautensili	Вал	1 / 2"
Packing	Συσκευασία	Imballaggio	Опаковане	5



- Built-in LED
- Electric Engine Brake For Precise Screwing
- Battery & Charger are not included

- Ενσωματωμένο LED
- Ηλεκτρικό Φρένο Κινητήρα Για Ακριβές Βίδωμα
- Δεν περιλαμβάνει φορτιστή και μπαταρία

- LED integrato
- Freno motore elettrico per un avvitarmento preciso
- Batteria e caricabatteria non inclusi

- Вграден LED
- Електрическа моторна спирачка за прецизно завинтване
- Без зарядно устройство и батерия

SCAN HERE  
TO SEE IT WORK



CORDLESS IMPACT WRENCH 20V  
ΜΠΟΥΛΟΝΟΚΛΕΙΔΟ 20V  
CHIAVE PER IMPATTO SENZA FILI 20V  
АКУМУЛАТОРЕН КЛЮЧ ЗА  
ВЪЗДЕЙСТВИЕ 20V

MODEL	ΜΟΝΤΕΛΟ	MODELLO	ΜΟΔΕΛ	BBP3400
Code	Κωδικός	Codice	Κод	027973
Torque	Μέγιστη Ροπή	Coppia	Въртящ момент	250Nm
Impact Rate	Κρούσεις	Frequenza dei colpi	Честота на Инсулти	0-3600bpm
No Load Speed	Στροφές	Numero di giri a vuoto	Обороти	0-2800rpm
Gears	Ταχύτητες	Velocità meccaniche	Скорости	5
Packing	Συσκευασία	Imballaggio	Опаковане	5

- Waterproof Switch
- Includes: Shoulder Belt & 3 Spray Nozzles

- Αδιάβροχος Διακόπτης
- Περιλαμβάνει: Ιμάντα ώμου & 3 μπεκ

- Interruttore impermeabile
- Includes: cintura a spalla e 3 ugelli spray

- Водоустойчив превключвател
- Включва: Раменен колан & 3 разпръскващи дюзи

BRUSHLESS

SOLO

CORDLESS SPRAYER 20V / ΨΕΚΑΣΤΗΡΑΣ 20V  
SPRUZZATORE SENZA FILI 20V / АКУМУЛАТОРНА ΠΡЪΣΚΑЧКА 20V

MODEL	ΜΟΝΤΕΛΟ	MODELLO	ΜΟΔΕΛ	BBP4015
Code	Κωδικός	Codice	Κод	036401
Tank Capacity	Χωρητικότητα Δοχείου	Capacità del serbatoio	Καпацитет на резервоара	15lt
Walter Flow	Μέγιστη Παροχή	Flusso d'acqua	Μακσimalно отдаване	≥1.3lt/min
Maximum Pressure	Μέγιστη Πίεση	Pressione massima	Μακσimalно налягане	≥3Bar
Maximum Current	Τάση Εργασίας	Corrente electr. massima	Работно напрежение	1.5A
Spray Nozzle Hole	Οπή Ψεκασμού	Foro dell'ugello di spruzzo	Отвор за пръскане	1.6mm
Spray Pole Length	Μήκος Αιλού	Lunghezza dell'asta dello spray	Дължина на лумена	800mm
Packing	Συσκευασία	Imballaggio	Опаковане	1





NEW

- 2-position side handle
- Tool-free disc guard
- Aluminium gear box with spindle lock
- Dust screen
- Included: 1 pc allen key, 1 pc side handle
- Λαβή 2 θέσεων
- Ρύθμιση προφυλακτήρα χωρίς κλειδί
- Κιβώτιο αλουμινίου με κλειδώμα

- Οθόνη ένδειξης σκόνης
- Περιλαμβάνει: 1 Κλειδί άλλην, 1 Πλαϊνή λαβή
- Maniglia a 2 posizioni
- Regolazione del paraurti senza chiave
- Scatola in alluminio con serratura
- Schermata indicatore polvere
- Include: 1 chiave a brugola, 1 maniglia laterale

- Дръжка на 2 позиции
- Безключово регулиране на бронята
- Заклучваща се алуминиева кутия
- Екран с индикатор за прах
- Включва: 1 шестограмен ключ, 1 странична дръжка

PRO 20V  
ONE FOR ALL



ULTRA  
THIN

BRUSHLESS

SOLO

**CORDLESS ANGLE GRINDER COMPACT 20V**  
**ΓΩΝΙΑΚΟΣ ΤΡΟΧΟΣ COMPACT**  
**ΜΠΑΤΑΡΙΑΣ 20V**  
**ROTATORE ANGOLARE COMPATTO DA**  
**ALIMENTATO A BATTERIA 20V**  
**ΚΟΜΠΑΚΤΗ ΎΓΛΩ ΡΟΤΑΤΟΡ**  
**ΖΑΧΡΑΝΒΑΝ С БАΤΕΡΙΑ 20V**

MODEL	ΜΟΝΤΕΛΟ	MODELLO	ΜΟΔΕΛ	BBP5133
Code	Κωδικός	Codice	Κод	070450
Voltage	Τάση	Tendenza	Тенденция	20V Li-Ion
No-load speed	Ταχύτητα χωρίς φορτίο	Nessuna velocità di carico	Скорост без товар	8500rpm
Disc diameter	Διάμετρος δίσκου	Diametro del disco	Диаметър на диска	Ø 125mm
Packing	Συσκευασία	Imballaggio	Опаковане	-

UNIQUE PRODUCT  
ΜΟΝΑΔΙΚΟ ΠΡΟΪΟΝ  
PRODOTTO UNICO  
УНИКАЛЕН ПРОДУКТ

- Aluminum Motor House
- Tool Free Disk Guard
- Battery & Charger are not included

- Αλουμινένιο Κιβώτιο Γραναζιών
- Κλειδώμα Δίσκου
- Ρύθμιση Προφυλακτήρα χωρίς Κλειδί
- Δεν περιλαμβάνει φορτιστή και μπαταρία

- Alloggiamento del motore in alluminio
- Protezione del disco senza attrezzi
- Batteria & Caricatore non inclusi

- Вграден LED
- Електрическа моторна спирачка за прецизно завинтване
- Без зарядно устройство и батерия



PRO 20V  
ONE FOR ALL

SOLO

**CORDLESS ANGLE GRINDER 20V**  
**ΓΩΝΙΑΚΟΣ ΤΡΟΧΟΣ 20V**  
**SMERIGLIATRICE ANGOLARE SENZA FILI 20V**  
**ΎΓΛΩΣΛΑΪΦ 20V**

MODEL	ΜΟΝΤΕΛΟ	MODELLO	ΜΟΔΕΛ	BBP3500
Code	Κωδικός	Codice	Κод	027614
Disk diameter	Διάμετρος δίσκου	Diametro del disco	Диаметър на диска	Ø125mm
No Load Speed	Στροφές	Numero di giri a vuoto	Обороти	10000rpm
Weight	Βάρος	Peso	Тегло	1,6kg
Packing	Συσκευασία	Imballaggio	Опаковане	4



- Aluminum Motor House
- Tool Free Disk Guard
- Battery & Charger are not included

- Αλουμινένιο Κιβώτιο Γραναζιών
- Κλειδώμα Δίσκου
- Ρύθμιση Προφυλακτήρα χωρίς Κλειδί
- Δεν περιλαμβάνει φορτιστή και μπαταρία

- Alloggiamento del motore in alluminio
- Protezione del disco senza attrezzi
- Batteria & Caricatore non inclusi

- Вграден LED
- Електрическа моторна спирачка за прецизно завинтване
- Без зарядно устройство и батерия

ADJUSTABLE  
ΡΥΘΙΖΟΜΕΝΟΣ  
REGOLABILE  
РЕГУЛИРУЕМ

SOLO

**CORDLESS ANGLE GRINDER 20V**  
**ΓΩΝΙΑΚΟΣ ΤΡΟΧΟΣ 20V**  
**SMERIGLIATRICE ANGOLARE SENZA FILI 20V**  
**ΎΓΛΩΣΛΑΪΦ 20V**

MODEL	ΜΟΝΤΕΛΟ	MODELLO	ΜΟΔΕΛ	BBP3600
Code	Κωδικός	Codice	Κод	031918
Disk diameter	Διάμετρος δίσκου	Diametro del disco	Диаметър на диска	Ø125mm
No Load Speed	Στροφές	Numero di giri a vuoto	Обороти	3000-10000rpm
Weight	Βάρος	Peso	Тегло	1,8kg
Packing	Συσκευασία	Imballaggio	Опаковане	4

PRO 20V  
ONE FOR ALL



SCAN HERE  
TO SEE IT WORK



- Brushless Motor
- In a Suitcase with 4,0Ah Li-On Battery & Charger 2.4A

- Περιλαμβάνει Μπαταρία Li-Ion 4.0Ah και φορτιστή 2.4A
- Κινητήρας Χωρίς Καρβουάκια

- Motore senza spazzole
- In una valigia con 4,0Ah Li-On Batteria & Caricatore 2.4A

- Включва Li-Ion 4.0Ah батерия и 2.4A зарядно устройство
- Безчетков мотор

BRUSHLESS

1x4.0Ah

**CORDLESS ANGLE GRINDER 20V**  
**ΓΩΝΙΑΚΟΣ ΤΡΟΧΟΣ 20V**  
**SMERIGLIATRICE ANGOLARE SENZA FILI 20V**  
**ΎΓΛΩΣΛΑΪΦ 20V**

MODEL	ΜΟΝΤΕΛΟ	MODELLO	ΜΟΔΕΛ	BBP5130
Code	Κωδικός	Codice	Κод	035138
Disk diameter	Στροφές	Diametro del disco	Обороти	10000rpm
No Load Speed	Διάμετρος Δίσκου	Numero di giri a vuoto	Диаметър на диска	Ø125mm
Weight	Βάρος	Peso	Тегло	1,7kg
Packing	Συσκευασία	Imballaggio	Опаковане	4



PRO 20V  
ONE FOR ALL



- Brushless Motor
- Battery & Charger are not included
- Built-in LED

- Ενσωματωμένο LED
- Κινητήρας Χωρίς Καρβονάκια
- Δεν περιλαμβάνει φορτιστή και μπαταρία

- Motore senza spazzole
- Batteria & Caricatore non inclusi
- LED integrato

- Безщетков мотор
- Вграден LED
- Без зарядно устройство и батерия



PRO 20V  
ONE FOR ALL

SOLO

**DRYWALL DRIVER 20V**  
**ΚΑΤΣΑΒΙΔΙ ΓΥΦΟΣΑΝΙΔΑΣ 20V**  
**ΑΥΒΙΤΑΤΟΡ ΠΕΡ ΜΥΡΟ Α ΣΕΧΟ 20V**  
**ΑΚΥΜΥΛΑΤΟΡΗΝ ΟΤΒΕΡΤΚΑ ΖΑ**  
**ΓΙΠΣΟΚΑΡΤΟΝ 20V**

BRUSHLESS

MODEL	ΜΟΝΤΕΛΟ	MODELLO	ΜΟΔΕΛ	BBP5150
Code	Κωδικός	Codice	Κод	036326
No Load Speed	Στροφές	Numero di giri a vuoto	Обороти	0-4400rpm
Shaft	Тоок	Portautensili	Вал	1/4"
Packing	Συσκευασία	Imballaggio	Опаковане	5

- Adjustable
- Battery & Charger are not included
- Κινητήρας Χωρίς Καρβονάκια
- Δεν περιλαμβάνει φορτιστή και μπαταρία
- Regolabile
- Batteria & Caricatore non inclusi
- Безщетков мотор
- Без зарядно устройство и батерия



PRO 20V  
ONE FOR ALL

SOLO

**CORDLESS CAULKING GUN 20V**  
**ΠΙΣΤΟΛΙ ΣΙΛΙΚΟΝΗΣ 20V**  
**PISTOLA PER SILICONE SENZAFILI 20V**  
**ΑΚΥΜΥΛΑΤΟΡΗΝ ΠΙΣΤΟΛΕΤ ΖΑ ΖΑΠΥШΒΑΝΕ 20V**

MODEL	ΜΟΝΤΕΛΟ	MODELLO	ΜΟΔΕΛ	BBP3610
Code	Κωδικός	Codice	Κод	036340
Maximum Pushing Force	Μέγιστη Δύναμη	Forza massima di spinta	Сила	4500N
Canister Cartridge Holder	Φύσιγγα	Portacartuccia a canestro	Ампула	310ml
Transparent Tube	Σαλάμι	Tubo trasparente	Тръба	600ml
Maximum speed	Μέγιστη Ταχύτητα	Velocita massima	Скорост	11mm/s
Packing	Συσκευασία	Imballaggio	Опаковане	4

- Battery & Charger are not included
- Brushless Motor
- Ενσωματωμένο LED
- Κινητήρας Χωρίς Καρβονάκια
- Δεν περιλαμβάνει φορτιστή και μπαταρία

- Batteria & Caricatore non inclusi
- Motore senza spazzole

- Безщетков мотор
- Вграден LED
- Без зарядно устройство и батерия

BRUSHLESS

SOLO

**CORDLESS CAR POLISHER 20V**  
**ΑΛΟΙΦΑΔΟΡΟΣ 20V**  
**LUCIDATRICE PER AUTO SENZA FILI 20V**  
**ΑΚΥΜΥΛΑΤΟΡΗΝ ΠΟΛΙΡΜΑШИΝΑ 20V**



PRO 20V  
ONE FOR ALL

MODEL	ΜΟΝΤΕΛΟ	MODELLO	ΜΟΔΕΛ	BBP5160
Code	Κωδικός	Codice	Κод	036333
No Load Speed	Στροφές	Numero di giri a vuoto	Обороти	900-2400rpm
Maximum Diameter Disk	Μέγιστη Διάμετρος Δίσκου	Diametro massimo del disco	Диаметър на диска	Ø180mm
Gears	Ταχύτητες	Velocità meccaniche	Скорости	6
Axis	Άξονας	Asse	Ос	M14
Packing	Συσκευασία	Imballaggio	Опаковане	4

- Built-in LED
- Battery & Charger are not included
- Ενσωματωμένο LED
- Δεν περιλαμβάνει φορτιστή και μπαταρία
- LED integrato
- Batteria & Caricatore non inclusi
- Вграден LED
- Без зарядно устройство и батерия

SOLO

**GLUE GUN 20V**  
**ΠΙΣΤΟΛΙ ΘΕΡΜΟΚΟΛΛΗΣΗΣ 20V**  
**PISTOLA PER COLLA 20V**  
**ΑΚΥΜΥΛΑΤΟΡΗΝ ΠΙΣΤΟΛΕΤ ΖΑ ΛΕΠΙΛΟ 20V**

MODEL	ΜΟΝΤΕΛΟ	MODELLO	ΜΟΔΕΛ	BBP3900
Code	Κωδικός	Codice	Κод	036371
Glue Stick Diameter	Διάμετρος Υποδοχής Ράβδου	Diametro dello stick di colla	Диаметър	Ø10-12mm
Packing	Συσκευασία	Imballaggio	Опаковане	5



PRO 20V  
ONE FOR ALL



- Keyless Blade Change
- Flexible Due to Adjustable Head
- Battery & Charger are not included

- Αλλαγή Λάμας Χωρίς Κλειδί
- Ταλάντωση
- Ρύθμιση Κεφαλής
- Δεν περιλαμβάνει φορτιστή και μπαταρία

- Cambio della lama senza chiave
- Flessibile grazie alla testa regolabile
- Batteria & Caricatore non inclusi

- Смяна на лентата без ключ
- Трeπтeнe
- Ρeγyλιρaнe нa глaвaтa
- Без зарядно устройство и батерия

PRO 20V  
ONE FOR ALL



SOLO

**CORDLESS RECIPROCATING SAW 20V**  
**ΣΠΑΘΟΣΕΓΑ 20V**  
**SEGA A GATTUCCIO SENZA FILI 20V**  
**АКУМУЛАТОРЕН САБЛЕВИДЕН ТРИОН 20V**

MODEL	ΜΟΝΤΕΛΟ	MODELLO	ΜΟΔΕΛ	BVP3800
Code	Κωδικός	Codice	Κод	033073
No Load Speed	Στροφές	Numero di giri a vuoto	Обороти	0-3000rpm
Wood Cutting Ability	Ικανότητα Κοπής Ξύλου	Capacità di taglio del legno	Рязане на дърво	115mm
Soft Metal Cutting Ability	Ικανότητα Κοπής Μαλακού Μετάλλου	Capacità di taglio dei metalli teneri	Рязане на метал	110mm
Blade Stroke	Μήκος Διαδρομής	Corsa della lama	Ход на острието	22mm
Packing	Συσκευασία	Imballaggio	Οпаковане	4



- 5 Seconds to heat up to Operational Temperature
- Dual Action Trigger
- Foldable Hanging Hook
- LED Light
- Body PRO

- Προθέρμανση σε 5"
- Σκανδάλη Δύο Λειτουργιών
- Αναδιπλούμενος Γάντζος Κρέμασης
- Φως LED
- Σώμα PRO

- 5 Secondi Per Riscaldare Fino Alla Temperatura Operativa
- Attivazione a Doppia Azione
- Gancio Per Appendere Pieghievole
- Luce LED
- Corpo PRO

- Загряване до 5"
- Двyфyнкцiоналeн cпycък
- Cгъвaеmа висиaчa кyнa
- LED cвeтлинa
- PRO тяло

PRO 20V  
ONE FOR ALL



SOLO

**CORDLESS HEAT GUN 20V**  
**ΠΙΣΤΟΛΙ ΘΕΡΜΟΥ ΑΕΡΑ 20V**  
**PISTOLA TERMICA A BATTERIA 20V**  
**АКУМУЛАТОРЕН ΤΟΠΛΙΝΗΝ ΠΙΣΤΟΛΕΤ 20V**

MODEL	ΜΟΝΤΕΛΟ	MODELLO	ΜΟΔΕΛ	BVP5250
Code	Κωδικός	Codice	Κод	045410
Rated Current	Συνεχής Απόδοση	Corrente Nominale	Нeπpeкъcнaтo изпълнение	15A
Temperature	Θερμοκρασία	Temperatura	Тeмπepaтyрa	550°C
Air flow	Παροχή Αέρα	Flusso d'Aria	Πpoμивaнe нa въздухa	200L/m
Packing	Συσκευασία	Imballaggio	Οπαкованe	5



- Battery & Charger are not included
- Ergonomic Handle
- Parallel Guide

- Δεν περιλαμβάνει φορτιστή και μπαταρία
- Εργονομική Λαβή
- Υποδοχή Σκούπας
- Οδηγός Παραλληλίας

- Batteria & Caricatore non inclusi
- Impugnatura ergonomica
- Guida parallela

- Εργονομична дръжка
- Παρaллeлeн вoдaч
- Без зарядно устройство и батерия

PRO 20V  
ONE FOR ALL



SOLO

**CORDLESS CIRCULAR SAW 20V**  
**ΔΙΣΚΟΠΡΙΟΝΟ ΛΕΙΖΕΡ 20V**  
**SEGA CIRCOLARE SENZA FILI 20V**  
**ЦИРКУЛЯР НАΣΤΟΛΗΝ 20V**

MODEL	ΜΟΝΤΕΛΟ	MODELLO	ΜΟΔΕΛ	BVP3830
Code	Κωδικός	Codice	Κод	036364
No Load Speed	Στροφές	Numero di giri a vuoto	Обороти	4200rpm
Cutting Capacity 90° / 45°	Ικανότητα Κοπής 90° / 45°	Capacità di taglio 90° / 45°	cпocобнocт зa pязaнe 90° / 45°	48mm/36mm
Disk Diameter	Διάμετρος Δίσκου	Diametro del disco	Диaмeтpъ нa диcкa	Ø165mm x20
Packing	Συσκευασία	Imballaggio	Οπαкованe	2



- Ergonomic Handle
- Battery & Charger are not included
- Adjustable Base
- Plate Bevel Angle

- Ρυθμιζόμενη Βάση
- Δεν περιλαμβάνει φορτιστή και μπαταρία
- Εργονομική Λαβή
- Υποδοχή Σκούπας

- Impugnatura ergonomica
- Batteria & Caricatore non inclusi
- Base regolabile
- Angolo di smusso della piastra

- Ρeγyλιpуeмa cтoйкa
- Εργονομична дръжка
- Гнездо за прахосмукачка
- Без зарядно устройство и батерия

PRO 20V  
ONE FOR ALL



SOLO

**CORDLESS JIGSAW 20V**  
**ΣΕΓΑ 20V**  
**SEGHETTO ALTERNATIVO SENZA FILI 20V**  
**АКУМУЛАТОРЕН ΠΡΟΒΟΔΗΝ ΤΡΙΟΗ 20V**

MODEL	ΜΟΝΤΕΛΟ	MODELLO	ΜΟΔΕΛ	BVP3810
Code	Κωδικός	Codice	Κод	036357
No Load Speed	Στροφές	Numero di giri a vuoto	Обороти	0-2700rpm
Wood Cutting Ability / Aluminum / Steel	Ικανότητα Κοπής Ξύλο/Αλουμίνιο/Ατσάλι	Capacità di taglio legno/aluminio/acciaio	Καπaцитeт нa pязaнe Дърво / aлyμινий / cтoмaнa	80mm/12mm/5mm
Stroke Length	Διαδρομή	Corsa della lama	Ход нa oстриeтo	20mm
Packing	Συσκευασία	Imballaggio	Οπαкованe	5





- Battery & Charger are not included
- Δεν περιλαμβάνει φορτιστή και μπαταρία
- Batteria & Caricatore non inclusi
- Без зарядно устройство и батерия



**WORK LIGHT 20V / ΦΑΚΟΣ ΠΡΟΒΟΛΕΑΣ 20V  
FARO DA LAVORO 20V / ΦΑΡ 20V**

MODEL	ΜΟΝΤΕΛΟ	MODELLO	ΜΟΔΕΛ	BVP3910
Code	Κωδικός	Codice	Κод	036388
Brightness	Φωτεινότητα	Luminosità	Светимост	5000Lm/2000Lm
Colour Temperature	Θερμοκρασία Φωτός	Temperatura del colore	Цветна температура	3000K/4000K/6000K
Cri:Ra	Δείκτης Χρωματικής Απόδοσης	Cri:Ra	Cri:Ra	>80
Rotation Ability	Ικανότητα Περιστροφής	Capacità di rotazione	Способност за въртене	120°
Packing	Συσκευασία	Imballaggio	Опаковане	4

SOLO

- HEPA filter
- Aluminum Tube
- Battery & Charger are not included

- HEPA filtro
- Tubo di alluminio
- Batteria & Caricatore non inclusi

- Φίλτρο HEPA
- Σωλήνας Αλουμινίου 200mm
- Δεν περιλαμβάνει φορτιστή και μπαταρία

- HEPA филтър
- Алюминиева тръба
- Без зарядно устройство и батерия



**CORDLESS ASH VACUUM 20V  
ΣΚΟΥΠΙΑ ΣΤΑΧΤΗΣ 20V  
ASPIRAPOLVERE PER CENERE SENZA FILI 20V  
ΠΡΑΧΟΣΜΥΚΑΧΚΑ ЗА ПЕПЕЛ 20V**

MODEL	ΜΟΝΤΕΛΟ	MODELLO	ΜΟΔΕΛ	BVP3920
Code	Κωδικός	Codice	Κод	036418
Tank Capacity	Χωρητικότητα	Capacità del serbatoio	Καпацитет	20Lt
Tube Length	Μήκος Σωλήνα	Lunghezza del tubo	Дължина на тръбата	1m
Working time	Διάρκεια	Durata di funzionamento	Продължителност на работата	13-15min (2.0Ah)
Vacuity	Αναρρόφηση	Vacuità	Всмукване	≥ 8KPa
Packing	Συσκευασία	Imballaggio	Опаковане	1

SOLO

- HEPA filter
- Aluminum tube 200mm
- Dust Collection Bag
- Battery & Charger are not included

- HEPA filtro
- Tubo di alluminio 200mm
- Sacchetto di raccolta per polvere
- Batteria & Caricatore non inclusi

- Φίλτρο HEPA
- Σωλήνας Αλουμινίου 200mm
- Δεν περιλαμβάνει φορτιστή και μπαταρία
- Σάκος Συλλογής Σκόνης
- Συνδετήρας Πισίματος

- HEPA филтър
- Алюминиева тръба 200mm
- Торба за събиране на праха
- Без зарядно устройство и батерия



**CORDLESS BLOW & VACUUM 2 IN 1 20V  
ΦΥΣΗΤΗΡΑΣ ΑΝΑΡΡΟΦΗΤΗΡΑΣ 2 ΣΕ 120V  
SOFFIATORE E ASPIRATORE SENZA FILI 2 IN 1 20V  
ΑΚΥΜΟΥΛΑΤΟΡΝΑ ΔΥΧΑΛΚΑ И ΠΡΑΧΟΣΜΥΚΑΧΚΑ 2B1 20V**

MODEL	ΜΟΝΤΕΛΟ	MODELLO	ΜΟΔΕΛ	BVP3700
Code	Κωδικός	Codice	Κод	032755
No Load Speed	Στροφές	Numero di giri a vuoto	Обороти	18000rpm
Maximum Air Speed	Ταχύτητα Αέρα	Velocità massima dell'aria	Максимална скорост на въздуха	270Km/h
Maximum Airflow m3/min	Μέγιστη ροή αέρα	Flusso d'aria massimo (m3/min)	Макс въздушен поток (m3/min)	2
Packing	Συσκευασία	Imballaggio	Опаковане	2

SOLO

- Oregon Bar and Chain
- Battery & Charger are not included
- Automatic Chain Lubrication

- Oregon Barra e Catena
- Batteria & Caricatore non inclusi
- Lubrificazione automatic della catena

- Αυτόματη Λίπανση Αλυσίδας
- Λάμα και Αλυσίδα Oregon
- Δεν περιλαμβάνει φορτιστή και μπαταρία

- Лама и верига Oregon
- Без зарядно устройство и батерия
- Автоматично мазане на веригата

OREGON™ BAR AND CHAIN  
ΛΑΜΑ ΚΑΙ ΑΛΥΣΙΔΑ OREGON™  
OREGON™ BARRA E CATENA  
OREGON™ ΛΑΜΑ И ВЕРИΓΑ



**CORDLESS CHAIN SAW 20V  
ΑΛΥΣΟΠΡΙΟΝΟ 20V  
MOTOSEGA A CATENA SENZA FILI 20V  
ΑΚΥΜΟΥΛΑΤΟΡΝΗ ΒΕΡΙЖЕН ТΡΙΟΝ 20V**

MODEL	ΜΟΝΤΕΛΟ	MODELLO	ΜΟΔΕΛ	BVP4000
Code	Κωδικός	Codice	Κод	032724
Cutting Bar	Λάμα Κοπής	Barra di taglio	Режечо острие	25cm
Chain Pitch	Αλυσίδα	Passo di catena	Верига	3/8"LP 1.3mm 40links
Chain Speed	Ταχύτητα Αλυσίδας	Velocità di catena	Скорост на веригата	6m/s
Weight	Βάρος	Peso	Тегло	2.6kg
Packing	Συσκευασία	Imballaggio	Опаковане	2

SOLO



- Automatic Chain Lubrication
- Brushless Motor
- Battery & Charger are not included
- Oregon Bar and Chain
- Αυτόματη Λίπανση Αλυσίδας
- Λάμα και Αλυσίδα Oregon
- Κινητήρας Χωρίς Καρβουάνια
- Δεν περιλαμβάνει φορτιστή και μπαταρία

- Lubrificazione automatic della catena
- Motore senza spazzole
- Batteria & Caricatore non inclusi
- Oregon Barra e Catena
- Автоматично мазане на веригата
- Безщетков мотор
- Без зарядно устройство и батерия
- Лама и верига Oregon

BRUSHLESS

SOLO

**CORDLESS CHAIN SAW 40V (20V + 20V)  
ΑΛΥΣΟΠΡΙΟΝΟ 40V (20V+20V)  
MOTOSEGA SENZA FILI, 40V (20V + 20V)  
ΑΚΥΜΟΥΛΑΤΟΡΝΗ ΒΕΡΙЖЕН ТΡΙΟΝ 40V (20V+20V)**

MODEL	ΜΟΝΤΕΛΟ	MODELLO	ΜΟΔΕΛ	BVP4500
Code	Κωδικός	Codice	Κод	036432
Cutting Bar	Λάμα Κοπής	Barra di taglio	Режечо острие	40cm
Chain Pitch	Αλυσίδα	Passo di catena	Верига	3/8"
Chain Speed	Ταχύτητα Αλυσίδας	Velocità di catena	Скорост на веригата	0-19m/s
Packing	Συσκευασία	Imballaggio	Опаковане	2

OREGON™ BAR AND CHAIN  
ΛΑΜΑ ΚΑΙ ΑΛΥΣΙΔΑ OREGON™  
OREGON™ BARRA E CATENA  
OREGON™ ΛΑΜΑ И ВЕРИΓΑ





- Automatic Chain Lubrication
- Telescopic Tube 1.9-2.4m
- Oregon Bar and Chain
- Battery & Charger are not included
- SDS Quick Fit Chain Tensioner

- Lubrificazione automatic della catena
- Tubo telescopico 1.9-2.4m
- Oregon Barra e Catena
- Batteria & Caricatore non inclusi
- SDS tendicatena ad innesto rapido

- Автоматично мазане на веригата
- Телескопична тръба 1.9-2.4m
- Лама и верига Oregon
- Без зарядно устройство и батерия
- SDS Бърз монтаж на обтегач на веригата

- Ταχυτενωτήρας Αλυσίδας SDS
- Αυτόματη Λίπανση Αλυσίδας
- Τηλεσκοπικό κοντάρι 1,9-2,4m
- Λάμα και Αλυσίδα Oregon • Δεν περιλαμβάνει φορτιστή και μπαταρία

**OREGON™ BAR AND CHAIN  
ΛΑΜΑ ΚΑΙ ΑΛΥΣΙΔΑ OREGON™  
OREGON™ BARRA E CATENA  
OREGON™ ΛΑΜΑ И ВЕРИГА**



**PRO 20V  
ONE FOR ALL**

**SOLO**

**CORDLESS POLE CHAIN SAW  
ΚΟΝΤΑΡΟΠΡΙΟΝΟ 20V  
POTATORE TELESCOPICO SENZA FILI**

MODEL	ΜΟΝΤΕΛΟ	MODELLO	ΜΟΔΕΛ	BBP4200
Code	Κωδικός	Codice	Κод	032748
Cutting Width	Λάμα	Larghezza di taglio	Режещо острие	20cm
Chain Pitch	Αλυσίδα	Passo di catena	Верига	3/8"LP 1.3mm 34links
Chain Speed	Ταχύτητα Αλυσίδας	Velocità di catena	Скорост на веригата	8m/s
Running Time	Διάρκεια Λειτουργίας	Durata di funzionamento	Продължителност на работата	30min (4.0Ah)
Packing	Συσκευασία	Imballaggio	Опаковане	2

- Adjustable Bicycle Handle with Speed Controller
- Laser Cut Blade • Brushless Motor
- Battery & Charger are not included
- Detachable Tube

- Impugnatura regolabile con regolatore di velocità
- Lama tagliata al laser • Motore senza fili
- Batteria & Caricatore non inclusi • Tubo rimovibile

- Регулируема дръжка с регулатор на скоростта
- Лазерно изрязано острие • Безщетков мотор
- Без зарядно устройство и батерия • Разглобяема тръба

- Διάμετρος λαβής ποδηλάτου: 19mm
- Αποσπώμενος Σωλήνας σε 2 Μέρη
- Ρυθμιζόμενη Λαβή Ποδηλάτου με Ρυθμιστή Ταχύτητας • Αντίστροφη περιστροφή: 2s • Κινητήρας Χωρίς Καρβουνάκια • Δεν περιλαμβάνει φορτιστή και μπαταρία

**BRUSHCUTTER 40V (20V + 20V)  
ΘΑΜΝΟΚΟΠΤΙΚΟ 40V (20V+20V)  
DECESPUGLIATORE SENZA FILI 40V (20V + 20V)  
ΚΟΣΑЧКА 40V (20V + 20V)**

**SOLO**

MODEL	ΜΟΝΤΕΛΟ	MODELLO	ΜΟΔΕΛ	BBP4600
Code	Κωδικός	Codici	Κод	036807
Rated Speed	Ονομαστική Ταχύτητα	Velocità nominale	Скорост	0-7000min-1
Trimmer Cutting Diameter	Διάμετρος Κοπής Μεοινέζας	Diametro di taglio del trimmer	Диаметър на рязане на тримера	Ø350mm
Trimmer Line Diameter	Χωρητικότητα Μεοινέζας	Diametro del filo del trimmer	Диаметър на линията на тримера	2 mm x 3M
Bush Cutter Diameter	Διάμετρος Κοπής Λεπίδας	Diametro della fresa a boccola	Диаметър на фрезата	Ø255mm
Blade	Λεπίδα	lama	Острие	3 Teeth, Thickness 2.5mm
Aluminum Tube Diameter	Διάμετρος Σωλήνα	Tubo di alluminio diametro	Диаметър на αλουμινиевата тръба	Ø19mm
Bicycle Handle Diameter	Διάμετρος Λαβής	Impugnatura diametro	Диаметър на дръжката	Ø19mm
Packing	Συσκευασία	Imballaggio	Опаковане	2



**PRO 20V  
ONE FOR ALL**

**BRUSHLESS**

- Battery & Charger are not included
- Ergonomic Handle
- Low Noise Level

- Batteria & Caricatore non inclusi
- Impugnatura ergonomica
- Basso livello di rumore

- Χαμηλή Στάθμη Θορύβου
- Εργονομική Λαβή
- Δεν περιλαμβάνει φορτιστή και μπαταρία

- Без зарядно устройство и батерия
- Εргономична дръжка
- Ниско ниво на шума

**CORDLESS BLOWER 20V  
ΦΥΣΗΤΗΡΑΣ 20V  
SOFFIATORE SENZA FILI 20V  
ΑΚΥΜΑΛΑΤΟΡΗ ΔΥΧΑΛΚΑ 20V**

MODEL	ΜΟΝΤΕΛΟ	MODELLO	ΜΟΔΕΛ	BBP4300
Code	Κωδικός	Codice	Κод	033042
Idle Speed	Στροφές	Velocità a vuoto	Обороти	12000rpm
Air Speed	Ταχύτητα Αέρα	Velocità dell'aria	Скорост на въздуха	190Km
Noise	Επίπεδο Θορύβου	Rumore	Ниво на шума	85db
Weight	Βάρος	Peso	Тегло	1.5kg
Packing	Συσκευασία	Imballaggio	Опаковане	2



**SOLO**



- Battery & Charger are not included
- 90° Rotating Handle
- Ergonomic Handle
- Low Noise Level

- Batteria & Caricatore non inclusi
- 90° Impugnatura rotante
- Impugnatura rotante
- Basso livello di rumore

- Ρύθμιση Κεφαλής 90°
- Δεν περιλαμβάνει φορτιστή και μπαταρία
- Λεπίδες Κομμένες με Λείζερ
- Εργονομική Λαβή
- Χαμηλή Στάθμη Θορύβου

- Без зарядно устройство и батерия
- 90° Регулиране на главата
- Εргономична дръжка
- Ниско ниво на шума

**CORDLESS HEDGE TRIMMER 20V / ΨΑΛΙΔΙ ΜΠΟΡΝΤΟΥΡΑΣ 20V  
TAGLIASIEPI SENZA FILI 20V / ΡΕΖΑЧКА ЗА ХРАСТИ 20V**

MODEL	ΜΟΝΤΕΛΟ	MODELLO	ΜΟΔΕΛ	BBP4100
Code	Κωδικός	Codice	Κод	032731
Cutting Width	Μήκος Κοπής	Larghezza di taglio	Дължина на разрязване	510mm
Cutting Capacity	Ικανότητα Κοπής	Capacità di taglio	Капацитет при рязане	15mm
No Load Speed	Στροφές	Numero di giri a vuoto	Обороти	1300rpm
Packing	Συσκευασία	Imballaggio	Опаковане	2



**SOLO**



- On-Off Switch
- 2 In 1 Interchangeable Blades
- Brushless Motor
- Safety Switch
- Battery & Charger are not included

- On-Off interruttore
- 2 in 1 lame intercambiabili
- Motore senza spazzole
- Interruttore di sicurezza
- Batteria & Caricatore non inclusi

- Κινητήρας Χωρίς Καρβουνάκια
- Δεν περιλαμβάνει φορτιστή και μπαταρία
- Αδιάβροχος Διακόπτης
- Διακόπτης Ασφαλείας για ακούσια ενεργοποίηση
- 2 σε 1 Εναλλάξιμες Λάμες

- Включване и изключване
- 2 в 1 сменяеми остриета
- Безщетков мотор
- Защитен превключвател • Без зарядно устройство и батерия

**CORDLESS PRUNER 20V / ΨΑΛΙΔΙ ΚΛΑΔΕΜΑΤΟΣ 20V  
FORBICI DA POTATURA SENZA FILI 20V  
ΛΟΖΑΡСКА НОЖИЦА 20V**

MODEL	ΜΟΝΤΕΛΟ	MODELLO	ΜΟΔΕΛ	BBP4150
Code	Κωδικός	Codice	Κод	036319
Cutting Capacity	Ικανότητα Κοπής	Capacità di taglio	Капацитет при рязане	30mm
Working Time	Διάρκεια	Durata di funzionamento	Продължителност на работата	100min (2.0Ah)
Blade Life Time	Μέγιστες Κοπές Λάμας	Durata di vita della lama	Живот на острието	50000
Packing	Συσκευασία	Imballaggio	Опаковане	4



**PRO 20V  
ONE FOR ALL**

**BRUSHLESS**

**SOLO**



**CORDLESS BLOWER 20V**  
**ΦΥΣΗΤΗΡΑΣ ΜΠΑΤΑΡΙΑΣ 20V**  
**SOFFIATORE A BATTERIA 20V**  
**УРЕД ЗА ОБДУХВАНЕ 20V**

MODEL	ΜΟΝΤΕΛΟ	MODELLO	ΜΟΔΕΛ	BBP4350
Code	Κωδικός	Codice	Κод	065234
Voltage	Τάση	Tensione	Вольтаж	20V
No-load Speed	Στροφές	Velocità a vuoto	Обороти	0-2000rpm
Wind Speed	Ταχύτητα Αέρα	Velocità del vento	Скорост на въздуха	19m/s - 30m/s
Air Volume	Παροχή Αέρα	Volume d'aria	Обем на въздуха	29m³/h - 42m³/h
Packing	Συσκευασία	Imballaggio	Опаковане	2

SOLO



- Battery level LED
- LED στάθμης μπαταρίας
- Livello di batteria LED
- LED индикатор за нивото на батерията

**BATTERY 20V LI-ION**  
**ΜΠΑΤΑΡΙΑ 20V LI-ION**  
**BATTERIA 20V LI-ION**  
**БАТЕРИЯ 20V LI-ION**

MODEL	ΜΟΝΤΕΛΟ	MODELLO	ΜΟΔΕΛ	BBP2006	BBP2002	BBP2004	BBP1006	BBP2011
Code	Κωδικός	Codice	Κод	036838	033059	032960	032762	048282
Capacity	Χωρητικότητα	Capacità	Καпацитет	1.5Ah	2.0Ah	4.0Ah	6.0Ah	8.0Ah
Weight	Βάρος	Peso	Тегло	0.3kg	0.4kg	0.6gr	0.8gr	950gr
Packing	Συσκευασία	Imballaggio	Опаковане	20	20	20	10	10

SCAN HERE  
TO SEE IT WORK



- Full charge LED indicator
- Ένδειξη LED πλήρους φόρτισης
- Indicatore LED di piena carica
- LED индикатор за пълно зареждане



**BATTERY CHARGER 20V**  
**ΦΟΡΤΙΣΤΗΣ 20V**  
**CARICATORE 20V**  
**ЗАРЯДНО УСТРОЙСТВО 20V**

MODEL	ΜΟΝΤΕΛΟ	MODELLO	ΜΟΔΕΛ	BBP2001
Code	Κωδικός	Codice	Κод	033066
Charging Current	Ρεύμα εξόδου	Corrente di carica	Зареждащ ток	2.4A
Packing	Συσκευασία	Imballaggio	Опаковане	20

- Full charge LED indicator
- Ένδειξη LED πλήρους φόρτισης
- Indicatore LED di piena carica
- LED индикатор за пълно зареждане



**BATTERY CHARGER 20V**  
**ΦΟΡΤΙΣΤΗΣ 20V**  
**CARICATORE 20V**  
**ЗАРЯДНО УСТРОЙСТВО 20V**

MODEL	ΜΟΝΤΕΛΟ	MODELLO	ΜΟΔΕΛ	BBP2003
Code	Κωδικός	Codice	Κод	032977
Charging Current	Ρεύμα εξόδου	Corrente di carica	Зареждащ ток	3.5A
Packing	Συσκευασία	Imballaggio	Опаковане	20

- With front ring job light • With forward-reverse • With 3-position electronic controlled torque setting • With Type-C charging port • Machine body with soft grip covered • With adapter and bits

- Με φως εργασίας δαχτυλίδι LED • Δεξιόστροφο - Αριστερόστροφο
- Με ηλεκτρονική ελεγχόμενη ρύθμιση ροπής 3 θέσεων • Με θύρα φόρτισης τύπου C • Σώμα με μαλακή λαβή • Μύτες & αντάπτορας

- Con luce di lavoro ad anello anteriore • Con inversione di marcia • Con impostazione di coppia a controllo elettronico a 3 posizioni • Con porta di ricarica Type-C • Corpo macchina rivestito in soft grip • Con adattatore e punte

- Със светлина за работа на предния пръстен • С функция за движение напред-назад • С 3-позиционна електронно контролирана настройка на въртящия момент
- С порт за зареждане Type-C • Корпус на машината с меко покритие за захващане
- С адаптер и накрайници

**CORDLESS SCREWDRIVER**  
**ΚΑΤΣΑΒΙΔΙ ΜΠΑΤΑΡΙΑΣ**  
**CACCIAVITE A BATTERIA**  
**АКУМУЛАТОРНА ΟΤΒΕΡΤΑ**

MODEL	ΜΟΝΤΕΛΟ	MODELLO	ΜΟΔΕΛ	BCD1050
Code	Κωδικός	Codice	Κод	065722
Voltage	Τάση	tendenza	Тенденция	DC 3.6V
Battery Capacity	Μπαταρία	Batteria	Батерия	1.5Ah ,Li-Ion
No Load Speed	Στροφές	Velocità a vuoto	Завои	250rpm
Max. Torque	Μέγιστη Ροπή	Massima Coppia	Μαξимален въртящ момент	4Nm
Hex Shank	Εξάγων Υποδοχή	Attacco esagonale	Шестъъгълна фасунга	6.35mm
Packing	Συσκευασία	Imballaggio	Опаковане	-



- Big LCD Screen Showing Different Status
- Intelligent Recognition of Battery Capacity
- Οθόνι LCD
- Έξυπνη Αναγνώριση Χωρητικότητας Μπαταρίας
- Grande Schermo Lcd Che Mostra Il Diverso Stato
- Riconoscimento Intelligente Della Capacità Della Batteria
- LCD екран, показващ различно състояние
- Монтиране на стена • Защита от прегряване



**SMART FAST CHARGER 20V**  
**ΤΑΧΥΦΟΡΤΙΣΤΗΣ 20V**  
**CARICATORE RAPIDO**  
**SMART 20V**  
**ЗАРЯДНО УСТРОЙСТВО 20V**

MODEL	ΜΟΝΤΕΛΟ	MODELLO	ΜΟΔΕΛ	BBP2010
Code	Κωδικός	Codice	Κод	045427
Charging Current	Ρεύμα Εξόδου	Corrente di Carica	Зареждащ ток	8A
Packing	Συσκευασία	Imballaggio	Опаковане	5

- Full charge LED indicator
- Ένδειξη LED πλήρους φόρτισης
- Indicatore LED di piena carica
- LED индикатор за пълно зареждане



**DOUBLE BATTERY CHARGER 20V**  
**ΦΟΡΤΙΣΤΗΣ ΜΠΑΤΑΡΙΑΣ ΔΙΠΛΟΣ 20V**  
**CARICABATTERIE DOPPIO 20V**  
**ΔΒΟΙΝΟ ΖΑΡЯДНО УСТРОЙСТВО 20V**

MODEL	ΜΟΝΤΕΛΟ	MODELLO	ΜΟΔΕΛ	BBP2005
Code	Κωδικός	Codice	Κод	036425
Charging Current	Ρεύμα Εξόδου	Corrente di carica	Зареждащ ток	3A
Charging Time	Χρόνος Φόρτισης	Durata di carica	Време на зареждане	35min (2.0Ah) 70min (4.0Ah)
Packing	Συσκευασία	Imballaggio	Опаковане	10



- USB Charging
- LED Torch
- Led Battery Indicator
- 60° Swivelling Handle
- Blow mould case including 44 Accessories

- Ricarica USB
- LED Torcia
- Indicatore di batteria a LED
- Impugnatura girevole 60°
- Valigetta per soffiatura che include 44 accessori

- USB Φόρτιση
- LED Φακός
- Ένδειξη Μπαταρίας
- 60° περιστρεφόμενη λαβή διπλής θέσης
- Σε Πλαστική Βαλίτσα με 44 Αξεσουάρ

- Зарядка през USB
- LED фенерче
- LED Индикатор на батерията
- Въртяща дръжка на 60°
- Нальф от издухана форма, включващ 44 аксесоара

**CORDLESS SCREWDRIVER 3.6V**  
**ΚΑΤΣΑΒΙΔΙ 3.6V**  
**AVVITATORE SENZA FILI 3.6V / ΟΤΒΕΡΤΚΑ 3.6V**

MODEL	ΜΟΝΤΕΛΟ	MODELLO	ΜΟΔΕΛ	BBP3010
Code	Κωδικός	Codice	Κод	036395
Maximum Torque	Μέγιστη Ροπή	Coppia massima	Въртящ момент	4Nm
Torque position	θέσεις ροπής	Posizione della coppia	Позиции на въртящия момент	10+1
No Load Speed	Στροφές	Numero di giri a vuoto	Обороты	200rpm
Packing	Συσκευασία	Imballaggio	Опаковане	10



- LED Working Light
- LED Battery Capacity Indicator
- Magnetic Strip on drill body
- Soft Grip Handle & Switch
- Forward/reverse, variable speed & electric brake
- In a Suitcase with 1x 1.3Ah Li-On Battery & Charger
- Σε Βαλίτσα Με Εξαρτήματα, Μπαταρία Li-Ion 1 X 1,3Ah και Φορτιστή
- Ενσωματωμένο LED
- LED Ένδειξη Υπολειπόμενης Μπαταρίας
- Μαγνητική στήριξη BIT Επάνω Στο σώμα
- Κίνηση Αριστερόστροφη & Δεξιόστροφη

- Luce di lavoro a LED
- Indicatore della capacità della batteria a LED
- Striscia magnetica sul corpo
- Maniglia e interruttore Soft Grip
- Avanti/indietro, velocità variabile e freno elettrico
- In una valigia con 1x 1.3Ah Li-On Batteria & Caricatore
- LED работна светлина
- LED Индикатор на батерията
- Магнитна лента върху корпуса
- Дръжка и превключвател с меко захващане
- Променлива скорост напред/назад и електрическа спирачка
- В нальф с 1x 1,3Ah Li-On батерия и зарядно устройство

1x1.3Ah



**CORDLESS DRILL 12V / ΔΡΑΠΑΝΟΚΑΤΣΑΒΙΔΟ ΜΠΑΤΑΡΙΑΣ 12V ΣΕΤ/**  
**TRAPANO A PERCUSSIONE SENZA FILI 12V / ΒИHTOБEPТ 12V**

MODEL	ΜΟΝΤΕΛΟ	MODELLO	ΜΟΔΕΛ	BBP2100
Code	Κωδικός	Codice	Κод	032793
Maximum Torque	Μέγιστη Ροπή	Coppia Massima	Въртящ момент	25Nm
No Load Speed	Στροφές	Numero di giri a vuoto	Обороты	0-350rpm/0-1300rpm
Torque Settings	Ρυθμίσεις ροπής	Regolazioni di coppia	Настройки на въртящия момент	19 + 1
Impact Rate	Κρούσεις	Frequenza dei impatti	Честота на въздействието	0-1100bpm/0-2500bpm/0-3500bpm
Chuck	Τσοκ	Mandrino	Шпиндел	0.8-10mm
Packing	Συσκευασία	Imballaggio	Опаковане	5



- LED Working Light
- LED Battery Capacity Indicator
- Magnetic Strip on drill body
- Soft Grip Handle & Switch
- Forward/reverse, variable speed & electric brake
- Battery & Charger are not included
- Ενσωματωμένο LED
- LED Φακός
- Ένδειξη Μπαταρίας
- Μαγνητική στήριξη BIT Επάνω Στο σώμα
- Κίνηση Αριστερόστροφη & Δεξιόστροφη
- Δεν περιλαμβάνει φορτιστή και μπαταρία

- Luce di lavoro a LED
- Indicatore della capacità della batteria a LED
- Striscia magnetica sul corpo del martello
- Maniglia e interruttore con impugnatura morbida (Soft Grip)
- Avanti/indietro, velocità variabile e freno elettrico
- Batteria & Caricatore non inclusi
- LED работна светлина
- LED Индикатор на батерията
- Магнитна лента върху корпуса
- Дръжка и превключвател с меко захващане
- Променлива скорост напред/назад и електрическа спирачка
- Без зарядно устройство и батерия

**CORDLESS HAMMER DRILL 12V**  
**ΔΡΑΠΑΝΟΚΑΤΣΑΒΙΔΟ ΚΡΟΥΣΤΙΚΟ 12V**  
**MARTELLA PERFORATORE SENZA FILI 12V**  
**УДАРЕН ΒИHTOБEPТ 12V**

MODEL	ΜΟΝΤΕΛΟ	MODELLO	ΜΟΔΕΛ	BBP2200
Code	Κωδικός	Codice	Κод	032809
Maximum Torque	Μέγιστη Ροπή	Coppia Massima	Въртящ момент	25Nm
No Load Speed	Στροφές	Numero di giri a vuoto	Обороты	0-350rpm/0-1300rpm
Torque Settings	Ρυθμίσεις ροπής	Regolazioni di coppia	Настройки на въртящия момент	21
Packing	Συσκευασία	Imballaggio	Опаковане	5



- LED Working Light
- LED Battery Capacity Indicator
- Magnetic Strip on drill body
- Soft Grip Handle & Switch
- Forward/reverse, variable speed & electric brake
- Battery & Charger are not included

- Luce di lavoro a LED
- Indicatore della capacità della batteria a LED
- Striscia magnetica sul corpo
- Maniglia e interruttore Soft Grip
- Avanti/indietro velocità variabile e freno elettrico
- Batteria & Caricatore non inclusi

- Ενσωματωμένο LED
- LED Ένδειξη Υπολειπόμενης Μπαταρίας
- Μαγνητική στήριξη BIT Επάνω στο σώμα
- Κίνηση Αριστερόστροφη & Δεξιόστροφη
- Δεν περιλαμβάνει φορτιστή και μπαταρία

- LED работна светлина
- LED Индикатор на батерията
- Магнитна лента върху корпуса
- Дръжка и превключвател с меко захващане
- Променлива скорост напред/назад и електрическа спирачка
- Без зарядно устройство и батерия

**CORDLESS IMPACT DRIVER 12V**  
**ΠΑΛΜΙΚΟ ΚΑΤΣΑΒΙΔΙ 12V**  
**AVVITATORE AD IMPULSI SENZA FILI 12V**  
**ΠУЛСИΡΑЦА ΟΤΒΕΡΚΑ 12V**

MODEL	ΜΟΝΤΕΛΟ	MODELLO	ΜΟΔΕΛ	BBP2300
Code	Κωδικός	Codice	Κод	032816
Maximum Torque	Μέγιστη Ροπή	Coppia massima	Въртящ момент	80Nm
No Load Speed	Στροφές	Numero di giri a vuoto	Обороты	0-2500rpm
Impact Rate	Κρούσεις	Frequenza dei colpi	Степен на въздействие	0-3500bpm
Shaft	Υποδοχή	Portautensili	Вал	1 / 4"
Packing	Συσκευασία	Imballaggio	Опаковане	5



SOLO

- Grip Bracket Attached for More Safety
- LED Battery Capacity Indicator
- Quick-Release Chuck
- Battery & Charger are not included

- Staffa di presa attaccata per una maggiore sicurezza
- Indicatore della capacità della batteria a LED
- Mandrino a rilascio rapido
- Batteria & Caricatore non inclusi

- Ταχυσόοκ Για Γρήγορη και Αποβλημάτιστη Αλλαγή Λάμας
- LED Ένδειξη Υπολειπόμενης Μπαταρίας
- Σύστημα Συγκράτησης Κλαδιού για Εξτρα Ασφάλεια Κατά την Χρήση
- Δεν περιλαμβάνει φορτιστή και μπαταρία

- Прикрепена скоба за захващане за допълнителна сигурност
- LED индикатор за капацитет на батерията
- Бързо освобождаващ се патронник
- Без зарядно устройство и батерия

**CORDLESS SABRE SAW 12V**  
**ΠΡΙΟΝΙ ΚΛΑΔΕΜΑΤΟΣ ΜΠΑΤΑΡΙΑΣ 12V**  
**SEGA A SCIABOLA A BATTERIA 12V**  
**САБЛЕН ТРИОН 12V**

MODEL	ΜΟΝΤΕΛΟ	MODELLO	ΜΟΔΕΛ	BBP2400
Code	Κωδικός	Codice	Κод	032823
Cutting Capacity	Ικανότητα Κοπής Ξύλου	Capacità di taglio	Капацитет на рязане	80mm
No load speed	Στροφές	Numero di giri a vuoto	Обороты	0-2700rpm
Packing	Συσκευασία	Imballaggio	Опаковане	5

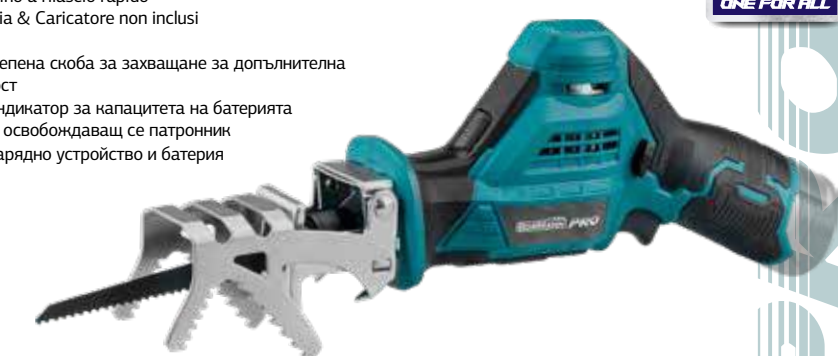

SOLO

- Short-Circuit Protection
- Charging Status Indicator Lights
- Προστασία βραχυκυκλώματος
- Λυχνία ένδειξης κατάστασης φόρτισης
- Protezione dal cortocircuito
- Spie dello stato di carica
- Защита от късо съединение
- Светлини индикатори за състоянието на зареждане



**BATTERY CHARGER 12V**  
**ΦΟΡΤΙΣΤΗΣ 12V**  
**CARICABATTERIA 12V**  
**ЗАРЯДНО УСТРОЙСТВО 12V**

MODEL	ΜΟΝΤΕΛΟ	MODELLO	ΜΟΔΕΛ	BBP2008
Code	Κωδικός	Codice	Κод	032830
Charging Current	Ρεύμα Εξόδου	Corente di ricarica	Изходен ток	2.4A
Packing	Συσκευασία	Imballaggio	Опаковане	20

- Over-charging, over-discharging, over-heating, short-circuit protection
- Υπερφόρτιση, υπερφόρτιση, προστασία από υπερθερμαντικά, βραχυκυκλώματα
- Protezione da sovraccarico, sovraccarica, surriscaldamento, cortocircuito
- Защита от претоварване, свърхзаряд, прегряване и късо съединение



**BATTERY 12V / ΜΠΑΤΑΡΙΑ 12V**  
**BATTERIA 12V / БАΤΕΡΙΑ 12V**

MODEL	ΜΟΝΤΕΛΟ	MODELLO	ΜΟΔΕΛ	BBP2009
Code	Κωδικός	Codice	Κод	032847
Capacity	Χωρητικότητα	Capacità	Капацитет	2.0Ah
Packing	Συσκευασία	Imballaggio	Опаковане	50



NEW

- Constant Speed & Sof Start
- LED Display
- Ergonomically operating design with rubber grip
- Anti-dust Switch
- Includes:
- 2x 2.0Ah Batteries & charger
- 3pcs 150mm foam pads
- 2pcs 150mm wool pads
- 10pcs 150mm sanding papers

- Ρύθμιση Στροφών & Ομαλή Εκκίνηση
- LED Οθόνη
- Εργονομικός σχεδιασμός
- Κάλυμμα διακόπτη On/Off για σκόνη και υγρασία
- Περιλαμβάνει:
- 2x 2.0Ah Μπαταρίες & Φορτιστή
- 3pcs 150mm σφουγγάρια γυαλίσματος
- 2pcs 150mm γούνες γυαλίσματος
- 10pcs 150mm γυαλόχαρτα

2x2.0Ah

**ORBITAL CORDLESS POLISHER & SANDER 12V**  
**ΑΛΟΙΦΑΔΟΡΟΣ ΤΡΙΒΕΙΟ ΕΚΚΕΝΤΡΟ ΜΠΑΤΑΡΙΑΣ 12V**  
**SMERIGLIATRICE A CAMME A BATTERIA 12V**  
**ΑΚΥΜΑΛΑΤΟΡΗ ΚΑΜ ΓΡΙΝΔ 12V**

MODEL	ΜΟΝΤΕΛΟ	MODELLO	ΜΟΔΕΛ	BSP3800
Code	Κωδικός	Codice	Κод	070528
Voltage	Τάση	Tendenza	Тенденция	12V Li-Ion
Pad Diameter	Διάμετρος Πέλματος	Diametro suola	Диаметър на подметката	150mm
No-load speed	Ταχύτητα χωρίς φορτίο	Nessuna velocità di carico	Скорост без товар	2000-4500rpm
No Load Speed	Εκκεντρότητα	Eccentricità	Εκκεντρικότητα	8mm
Weight	Βάρος	Peso	Тегло	1,5kg
Packing	Συσκευασία	Imballaggio	Οпаковане	-

- Regolazione della velocità e avvio graduale
- Schermo LED
- Design ergonomico
- Coperchio dell'interruttore On/Off per protezione da polvere e umidità
- Include:
- 2 batterie e caricabatterie da 2,0 Ah
- 3 spugne per lucidatura da 150 mm
- 2 pellicce lucidanti da 150 mm
- 10 pezzi di carta vetrata da 150 mm

- Регулиране на скоростта и плавен старт
- LED екран
- Ергономичен дизайн
- Капак на превключвателя за включване /изключване срещу прах и влага
- Включва:
- 2x 2.0Ah батерии и зарядно устройство
- 3 бр 150 мм гъби за полиране
- 2 бр 150 мм полиращи ножки
- 10 бр 150 мм шкурка



UNIQUE PRODUCT  
ΜΟΝΑΔΙΚΟ ΠΡΟΪΟΝ  
PRODOTTO UNICO  
УНИКАЛЕН ПРОДУКТ



**PAD (FOR BCP3800)**  
**ΠΕΛΜΑ (ΓΙΑ BCP3800)**  
**TAMPONE (PER BCP3800)**  
**ПОДЛОЖКА (ЗА BCP3800)**  
BSP3801  
070955  
150mm

NEW

- Suitable for BCP3800 & BCP3850
- Καταλληλο για BCP3800 & BCP3850
- Adatto per BCP3800 e BCP3850
- Подходящ за BCP3800 & BCP3850



**BATTERY 12V**  
**ΜΠΑΤΑΡΙΑ 12V**

**BATERIA 12V**  
**БАΤΕΡΙΑ 12V**

MODEL	ΜΟΝΤΕΛΟ	MODELLO	ΜΟΔΕΛ	BSP3802
Code	Κωδικός	Codice	Κод	070818
Capacity	Χωρητικότητα	Capacità	Капацитет	1,5Ah
Packing	Συσκευασία	Imballaggio	Οпаковане	-

NEW

- Suitable for BCP3800 & BCP3850
- Καταλληλο για BCP3800 & BCP3850
- Adatto per BCP3800 e BCP3850
- Подходящ за BCP3800 & BCP3850



**CHARGER 12V**  
**ΦΟΡΤΙΣΤΗΣ 12V**  
**CARICABATTERIE 12V**  
**ΖΑΡΥΔΗ 12V**

MODEL	ΜΟΝΤΕΛΟ	MODELLO	ΜΟΔΕΛ	BSP3805
Code	Κωδικός	Codice	Κод	070825
Capacity	Χωρητικότητα	Capacità	Капацитет	1,5Ah
Packing	Συσκευασία	Imballaggio	Οпаковане	-

NEW

- Swapable Rotary Thread Option
- Constant Speed & Sof Start
- LED Screen for speed level
- Ergonomically operating design with rubber grip
- Canvas Bag
- Includes:
- 2x 2.0Ah Batteries & fast charger
- 1pc 38mm & 1pcs 50mm backing plates
- 3pcs 38mm & 3pcs 50mm foam pads
- 6pcs 38mm & 6pcs 50mm wool pads
- 2pcs cylinder brushes
- 1pc 3mm & 1pc 12mm counterbalances
- 1pc rotary shaft
- 1pc extension shaft
- 1pc wrench

- Διαθεσιμότητα εναλλαγής περιστροφικού πέλματος
- Ρύθμιση Στροφών & Ομαλή Εκκίνηση
- LED Οθόνη επιλογής ταχυτήτων
- Εργονομικός σχεδιασμός
- Κασετίνα μεταφοράς
- Περιλαμβάνει:
- 2x 2.0Ah Μπαταρίες & Ταχυφορτιστής
- 1pc 38mm & 1pcs 50mm πέλματα
- 3pcs 38mm & 3pcs 50mm σφουγγάρια
- 6pcs 38mm & 6pcs 50mm γούνες γυαλίσματος
- 2pcs κυλινδρικές βούρτσες
- 1pc 3mm & 1pcs 12mm αντίβαρο
- 1pc περιστροφικός άξονας
- 1pc Αξονας
- 1pc Κλειδί

- Possibilità di cambiare il piedino rotante
- Regolazione della velocità e avvio graduale
- Schermo LED per la selezione della marcia
- Design ergonomico
- Valigetta
- Include:
- 2 batterie da 2,0 Ah e caricabatterie rapido
- 1 piedino da 38 mm e 1 piedino da 50 mm
- 3 spugne da 38 mm e 3 spugne da 50 mm
- 6 pellicce lucidanti da 38 mm e 6 pezzi da 50 mm
- 2 spazzole a rullo
- 1 contrappeso da 3 mm e 1 contrappeso da 12 mm
- 1 albero rotante
- 1 albero
- 1 chiave inglese

- Възможност за смяна на ротационното краче
- Регулиране на скоростта и плавен старт
- LED екран за избор на предавна
- Ергономичен дизайн
- Калъф за пренасяне
- Включва:
- 2x 2.0Ah батерии и бързо зарядно устройство
- 1 бр. 38 мм и 1 бр. 50 мм крака
- 3бр 38mm и 3бр 50mm гъби
- 6 бр. 38 мм и 6 бр. 50 мм полиращи ножки
- 2бр ролкови четки
- 1бр 3mm и 1бр 12mm противотежест
- 1бр въртящ се вал
- 1бр Вал
- 1бр гаечен ключ

UNIQUE PRODUCT  
ΜΟΝΑΔΙΚΟ ΠΡΟΪΟΝ  
PRODOTTO UNICO  
УНИКАЛЕН ПРОДУКТ

2x2.0Ah

**ORBITAL/ROTARY MINI CORDLESS POLISHER 12V**  
**ΑΛΟΙΦΑΔΟΡΟΣ ΜΙΝΙ ΕΚΚΕΝΤΡΟΣ/ΠΕΡΙΣΤΡΟΦΙΚΟΣ 12V**  
**ΜΙΝΙ ΣΑΜΜΑ/ΡΟΤΑΤΙΒΑ ΒΟΪΣΣΟΛΑ ΟΥΑΛΕ 12V**  
**ΜΙΝΙ ΣΑΜ/ΡΟΤΑΡΥ ΟΒΑΛΗ ΒΤΥΛΚΑ 12V**

MODEL	ΜΟΝΤΕΛΟ	MODELLO	ΜΟΔΕΛ	BSP3850
Code	Κωδικός	Codice	Κод	070535
Voltage	Τάση	Tendenza	Тенденция	12V Li-Ion
Pad Diameter	Διάμετρος Πέλματος	Diametro suola	Диаметър на подметката	38/50mm
No-load speed	Ταχύτητα χωρίς φορτίο	Nessuna velocità di carico	Скорост без товар	2000-5000rpm
No Load Speed	Εκκεντρότητα	Eccentricità	Εκκεντρικότητα	3/12mm
Weight	Βάρος	Peso	Тегло	990g
Packing	Συσκευασία	Imballaggio	Οпаковане	-



**PAD (FOR BCP3850)**  
**ΠΕΛΜΑ (ΓΙΑ BCP3850)**  
**TAMPONE (PER BCP3850)**  
**ПОДЛОЖКА (ЗА BCP3850)**  
BSP3851 070962 38mm  
BSP3852 070979 50mm





**BORMANN**<sup>®</sup>  
**PRO**

**POWER TOOLS**  
**ΗΛΕΚΤΡΙΚΑ ΕΡΓΑΛΕΙΑ**  
**UTENSILI ELETTRICI**  
**ЕЛЕКТРИЧЕСКИ МАШИНИ**





**SDS PLUS**

- In a carrying case with chisels and drills
- Σε βαλίτσα με καλέμι, βελόνι και τρυπάνια
- In una valigetta con scalpello, ago e trapano
- В куфарче за носене с длета и свредла

**MULTI PURPOSE ROTARY HAMMER SDS-PLUS**  
**ΣΚΑΠΤΙΚΟ ΠΕΡΙΣΤΡΟΦΙΚΟ ΠΙΣΤΟΛΕΤΟ SDS-PLUS**  
**MARTELLI PERFORATORE SDS-PLUS**  
**ΜΗΓΟΦΥΗΚΤΙΟΗΑΛΗΗ ΡΟΤΑΤΙΟΗΗ ΠΕΡΦΟΡΑΤΟΡ SDS-PLUS**

MODEL	ΜΟΝΤΕΛΟ	MODELLO	ΜΟΔΕΛ	BRH2900
Code	Κωδικός	Codice	Κοδ	043171
Power	Ισχύς	Potenza	Ζαхранване	720W
No Load speed	Στροφές	Numero di giri a vuoto	Обороти на празен ход	1300rpm
Impact Rate	Κρούσεις	Impatto	Степен на въздействие	4500bpm
Impact Energy	Ενέργεια κρούσης	Energia d'Impatto	Εнергия на удара	3J
Weight	Βάρος	Peso	Τεγλο	2.7Kg
Packing	Συσκευασία	Imballaggio	Οπακoвание	3



- In a carrying case with chisels and drills
- Σε βαλίτσα με καλέμι, βελόνι και τρυπάνια
- In una valigetta con scalpello, ago e trapano
- В куфарче за носене с длета и свредла

**SDS PLUS**

**MULTI PURPOSE ROTARY HAMMER SDS-PLUS**  
**ΣΚΑΠΤΙΚΟ ΠΕΡΙΣΤΡΟΦΙΚΟ ΠΙΣΤΟΛΕΤΟ SDS-PLUS**  
**MARTELLI PERFORATORE SDS-PLUS**  
**ΛΟ ΜΗΓΟΦΥΗΚΤΙΟΗΑΛΗΗ ΡΟΤΑΤΙΟΗΗ ΠΕΡΦΟΡΑΤΟΡ SDS-PLUS**

MODEL	ΜΟΝΤΕΛΟ	MODELLO	ΜΟΔΕΛ	BRH4400
Code	Κωδικός	Codice	Κοδ	043195
Power	Ισχύς	Potenza	Ζαхранване	1500W
No Load speed	Στροφές	Numero di giri a vuoto	Обороти на празен ход	920rpm
Impact Rate	Κρούσεις	Impatti	Скорост на удара	4100bpm
Impact Energy	Ενέργεια κρούσης	Energia d'Impatto	Εнергия на удара	5.5J
Weight	Βάρος	Peso	Τεγλο	4.6Kg
Packing	Συσκευασία	Imballaggio	Οπακoвание	2



- In a carrying case with chisels and drills
- Σε βαλίτσα με καλέμι, βελόνι και τρυπάνια
- In una valigetta con scalpello, ago e trapano
- В куфарче за носене с длета и свредла



**SDS PLUS**

**MULTI PURPOSE ROTARY HAMMER SDS-PLUS**  
**ΣΚΑΠΤΙΚΟ ΠΕΡΙΣΤΡΟΦΙΚΟ ΠΙΣΤΟΛΕΤΟ SDS-PLUS**  
**MARTELLI PERFORATORE SDS-PLUS**  
**ΜΗΓΟΦΥΗΚΤΙΟΗΑΛΗΗ ΡΟΤΑΤΙΟΗΗ ΠΕΡΦΟΡΑΤΟΡ SDS-PLUS**

MODEL	ΜΟΝΤΕΛΟ	MODELLO	ΜΟΔΕΛ	BRH3100
Code	Κωδικός	Codice	Κοδ	043188
Power	Ισχύς	Potenza	Ζαхранване	1200W
No Load speed	Στροφές	Numero di giri a vuoto	Обороти на празен ход	1050rpm
Impact Rate	Κρούσεις	Impatti	Скорост на удара	4200bpm
Impact Energy	Ενέργεια κρούσης	Energia d'Impatto	Εнергия на удара	5J
Weight	Βάρος	Peso	Τεγλο	4.5Kg
Packing	Συσκευασία	Imballaggio	Οπακoвание	2



- Includes: 1x 350mm Point Chisel, 1x 25x350mm Flat Chisel, Grease Tube, Wiping Cloth • BMC Case
- Περιλαμβάνει: 1x 350mm βελόνι, 1x 25x350mm Καλέμι, Σωληνάριο Γράσσου, Πανί • Σε Βαλίτσα Μεταφορής
- Include: 1x 350mm Scalpello a punta, 1x 25x350mm Scalpello Piatto, Tubo di Grasso, Panno per Pulire • Valigetta BMC
- Включва: 1x 350 мм ножица за рязане на пръсти, 1x плоска ножица 25x350mm, тръбичка за смазка, кърпа за избърсване • BMC калъф

**SDS MAX**

**HEAVY DUTY DEMOLITION HAMMER**  
**ΚΑΤΕΔΑΦΙΣΤΙΚΟ ΠΙΣΤΟΛΕΤΟ**  
**MARTELLI DEMOLIZIONE HAMMER**  
**ΠΙΣΤΟΛΕΤ ΖΑ ΡΑΖΡΥШАΒΑΗΕ**

MODEL	ΜΟΝΤΕΛΟ	MODELLO	ΜΟΔΕΛ	BDH3100
Code	Κωδικός	Codice	Κοδ	043201
Power	Ισχύς	Potenza	Ζαхранване	1300W
Impact Rate	Κρούσεις	impatti	Скорост на удара	2400bpm
Impact Energy	Ενέργεια Κρούσης	Energia d'Impatto	Εнергия на удара	20J
Shaft	Υποδοχή	Portautensili	Βαλ	SDS MAX
Weight	Βάρος	Peso	Τεγλο	7Kg
Packing	Συσκευασία	Imballaggio	Οπακoвание	2





- Toolholder : SDS-Max
- Includes : 1x Point Chisel 350mm, 1x Flat Chisel 25x350mm, 1x Cut drill bit 16x320mm , 1x Cut drill bit 22x320mm , 1x Auxiliary Handle , 1x Depth Stop, 1x Grease Tube, 1x Wrench, 1x Wiping Cloth

- Υποδοχή : SDS-Max
- Περιλαμβάνει : 1 Βελόνι 350mm, 1 Καλέμι 25x350mm, 1x Τρυπάνι 16x320mm , 1x Τρυπάνι 22x320mm , 1 Βοηθητική Λαβή , 1 Οδηγός Βάθους, 1 Σωληνάριο Γράσσο, 1 Κλειδί, 1 Πανί

- Portautensili : SDS-Max
- Include: 1x Forbice a punta 350mm, 1x Forbice piatta 25x350mm, 1x Punta da taglio 16x320mm, 1x Punta da taglio 22x320mm, 1x Impugnatura ausiliaria, 1x Arresto di profondità, 1x Tubetto di grasso, 1x Chiave, 1x Panno di pulizia

- Държач за инструменти: SDS-Max
- Включва : 1x ножица за рязане 350mm, 1x плоска ножица 25x350mm, 1x свердело за рязане 16x320mm, 1x свердело за рязане 22x320mm , 1x помощна дръжка, 1x ограничител на дълбочината, 1x тръбичка за смазка, 1x гаечен ключ, 1x кърпа за избърсване



SDS  
MAX

**ROTARY HAMMER  
ΣΚΑΠΤΙΚΟ ΠΕΡΙΣΤΡΟΦΙΚΟ ΠΙΣΤΟΛΕΤΟ  
MARTELLO ROTANTE  
ΚΟΠΑЧ РОТАЦИОНЕН**

MODEL	ΜΟΝΤΕΛΟ	MODELLO	ΜΟΔΕΛ	ВРН7610
Code	Κωδικός	Codice	Κод	063469
Input Power	Ισχύς	Potenza di ingresso	Входяща мощност	1350W
Impact energy	Ενέργεια κρούσης	Energia d'impatto	Ενέργεια на удара	3000brm
No load Speed	Στροφές	Velocità a vuoto	Обороти на празен ход	150-516rpm
Max.Drilling Diam	Μέγιστη Διάτρηση	Diametro massimo di foratura	Μαξ. Διαμέτρoν на пробиване	Ø40mm
Weight	Βάρος	Peso	Τεγλο	7.1Kg
Packing	Συσκευασία	Imballaggio	Οпаковане	2

- Double Anti-vibration system for Comfortable Use
- 12-Position Locking System
- In a Plastic Suitcase with accessories
- Αντικραδασμικό Σύστημα
- Κλείδωμα 12 θέσεων
- Σε βαλίτσα με εξαρτήματα
- Doppio sistema antivibrazione per un uso confortevole
- Sistema di bloccaggio a 12 posizioni
- In una valigia di plastica con accessori
- Двойна антивибрационна система за удобна употреба
- Система за заключване с 12 позиции
- В пластмасов нуфар с аксесоари



SDS  
MAX

**DEMOLITION HAMMER  
ΣΚΑΠΤΙΚΟ ΠΙΣΤΟΛΕΤΟ  
MARTELLO DEMOLITORE  
ΚΟΠΑЧ РОТАЦИОНЕН**

MODEL	ΜΟΝΤΕΛΟ	MODELLO	ΜΟΔΕΛ	ВРН6500
Code	Κωδικός	Codice	Κод	023197
Input Power	Ισχύς	Potenza di ingresso	Входяща мощност	1300W
Impact Energy	Ενέργεια Κρούσης	Energia dei impatti	Ενέργεια на удара	18J
Weight	Βάρος	Peso	Τεγλο	5kg
Impact Rate	Ρυθμός κρούσεων	Numero di giri a vuoto	Скорост на удара	0-3600brm
Packing	Συσκευασία	Imballaggio	Οпаковане	2

- Anti-Vibration System
- Two modes settings-Rotary drilling & hammer only with idle position
- Trigger switch and Ergonomic handle with soft grip
- 6-steps setting wheel and constant Speed Control
- Low vibration & noise design with high impact energy
- Safety clutch device
- Carbon-Brush Maintenance Indicator
- Soft Grip Ergonomic Handle
- 360° Auxilliary Handle
- In a Plastic Suitcase with accessories
- Ρύθμιση γωνίας 12 Θέσεων
- Ρύθμιση Στροφών 6 Θέσεων
- Αντικραδασμικό Σύστημα
- Εργονομική Λαβή
- Μεγαλύτερη Διάρκεια Ζωής
- Λόγω Εξελιγμένου Συστήματος Κρούσης
- Καρβουνάκια Με Αυτόματη Διακοπή Για Προστασία του Εργαλείου
- Εργονομική Λαβή Με Περιστροφή 360°
- Σε πλαστική βαλίτσα μεταφοράς

- Sistema antivibrazione
- Due modalità di impostazione-foratura rotante e soll martello con posizione di riposo
- Interruttore a grilletto e impugnatura ergonomica con presa morbida
- Ruota di regolazione a 6 livelli e controllo costante della velocità per la regolazione variabile della velocità e del tasso di impatto per prestazioni ottimali
- Design a bassa vibrazione e rumore con alta energia d'impatto
- Dispositivo di frizione di sicurezza
- Indicatore di manutenzione a spazzola di carbonio
- Impugnatura ergonomica Soft Grip
- Impugnatura Aux 360°

- Αντιвибрационна система
- Две настройки на режимите - ротационно пробиване и само чук с положение на празен ход
- Превключвател на спусъка и ергономична дръжка с мека ръкохватка
- Колело за настройка на 6 стъпки и постоянен контрол на скоростта за променливо регулиране на скоростта и силата на удара за оптимална производителност
- Дизайн с ниски вибрации и шум и висока енергия на удара
- Устройство за предпазен съединител
- Индикатор за поддръжка на въглеродни четки
- Ергономична дръжка с мека захват
- Дръжка с възможност за движение на 360°
- В пластмасов нуфар с аксесоари

SDS  
MAX



**DEMOLITION HAMMER  
ΚΑΤΕΔΑΦΙΣΤΙΚΟ ΠΙΣΤΟΛΕΤΟ  
MARTELLO DEMOLITORE  
ΚΟΠΑЧ РОТАЦИОНЕН**

MODEL	ΜΟΝΤΕΛΟ	MODELLO	ΜΟΔΕΛ	ВДН3200
Code	Κωδικός	Codice	Κод	053347
Input Power	Ισχύς	Potenza di ingresso	Входяща мощност	1500W
Impact Rate	Ενέργεια κρούσης	Frequenza dei impatti	Скорост на удара	25J
Weight	Βάρος	Peso	Τεγλο	10,1Kg
Shaft	Υποδοχή	Portautensili Hexagon	Вал	SDS-Max
Packing	Συσκευασία	Imballaggio	Οпаковане	-



- Anti - Vibration System
- Mechanical switch and Ergonomic handle with soft grip
- Metal housing and gear box for higher performance and more reliable
- Oil lubrication
- Soft Grip Ergonomic Handle
- 360° Auxiliary Handle

- Αντικραδασμικό Σύστημα
- Εργονομική Λαβή
- Μεγαλύτερη Διάρκεια Ζωής Λόγω Εξελιγμένου Συστήματος Κρούσης
- Καρβουνάκια Με Αυτόματη Διακοπή Για Προστασία του Εργαλείου
- Εργονομική Λαβή Με Περιστροφή 360°
- Σε πλαστική βαλίτσα μεταφοράς

- Sistema antivibrazione
- Interruttore meccanico e impugnatura ergonomica con presa morbida
- Alloggiamento e scatola degli ingranaggi in metallo per prestazioni più elevate e una lubrificazione ad olio più affidabile
- Impugnatura ergonomica (Soft Grip) • Impugnatura ausiliaria 360°

- Αντιβιβραционная система
- Механичен превключвател и ергономична дръжка с мек захват
- Метален корпус и скоростна нутия за по-висока производителност и надеждност
- Смазване с масло
- Ергономична дръжка с мек захват
- Помощна дръжка на 360°



**DEMOLITION HAMMER  
ΚΑΤΕΔΑΦΙΣΤΙΚΟ ΠΙΣΤΟΛΕΤΟ  
MARTELO DEMOLITORE  
ΚΉΡΤΑЧ**

MODEL	ΜΟΝΤΕΛΟ	MODELLO	ΜΟΔΕΛ	BDH4800
Code	Κωδικός	Codice	Κод	035244
Input Power	Ισχύς	Potenza di ingresso	Входяща мощност	1500W
Impact Rate	Ενέργεια κρούσης	Frequenza dei impatti	Скорост на удара	50J
Weight	Βάρος	Peso	Тегло	14.2kg
Shaft	Υποδοχή	Portautensili	Вал	Hexagon 30mm
Packing	Συσκευασία	Imballaggio	Опаковане	1

- Anti - Vibration System
- Soft Grip Ergonomic Handle
- Self-disconnect carbon brush for long tool life
- Metal housing and gear box for higher performance and more reliable
- Αντικραδασμικό Σύστημα
- Εργονομική Λαβή
- Μεγαλύτερη Διάρκεια Ζωής Λόγω Εξελιγμένου Συστήματος Κρούσης
- Καρβουνάκια Με Αυτόματη Διακοπή Για Προστασία του Εργαλείου
- Sistema antivibrazione
- Impugnatura ergonomica Soft Grip
- Interruttore meccanico e impugnatura ergonomica con presa morbida
- Alloggiamento e scatola degli ingranaggi pre prestazioni più elevate e più affidabile
- Αντιβιβραционная система
- Ергономична дръжка с мек захват
- Самоотключваща се въглеродна четна за дълъг живот на инструмента
- Метален корпус и предавателна нутия за по-висока производителност и по-голяма надеждност

**DEMOLITION HAMMER  
ΚΑΤΕΔΑΦΙΣΤΙΚΟ ΠΙΣΤΟΛΕΤΟ  
MARTELO DEMOLITORE  
ΚΉΡΤΑЧ**

MODEL	ΜΟΝΤΕΛΟ	MODELLO	ΜΟΔΕΛ	BDH5000
Code	Κωδικός	Codice	Κод	035213
Input Power	Ισχύς	Potenza di ingresso	Входяща мощност	2000W
Impact Rate	Ενέργεια Κρούσης	Frequenza dei impatti	Скорост на удара	62J
Weight	Υποδοχή	Portautensili	Вал	Hexagon 28mm
Shaft	Βάρος	Peso	Тегло	29kg
Packing	Συσκευασία	Imballaggio	Опаковане	1



- Anti - Vibration System
- Mechanical switch and Ergonomic handle with soft grip
- Metal housing and gear box for higher performance and more reliable
- Soft Grip Ergonomic Handle
- 360° Auxiliary Handle

- Αντικραδασμικό Σύστημα
- Μεγαλύτερη Διάρκεια Ζωής Λόγω Εξελιγμένου Συστήματος Κρούσης
- Καρβουνάκια Με Αυτόματη Διακοπή Για Προστασία του Εργαλείου
- Εργονομική Λαβή Με Περιστροφή 360°
- Αντικραδασμικό Σύστημα
- Σε πλαστική βαλίτσα μεταφοράς

- Sistema antivibrazione
- Interruttore meccanico e impugnatura ergonomica con presa morbida
- Alloggiamento e scatola degli ingranaggi in metallo per prestazioni più elevate e una lubrificazione ad olio più affidabile
- Impugnatura ergonomica (Soft Grip)
- Impugnatura ausiliaria 360°

- Αντιβιβραционная система
- Механичен превключвател и ергономична дръжка с мек захват
- Метален корпус и скоростна нутия за по-висока производителност и надеждност
- Ергономична дръжка с мек захват
- Помощна дръжка на 360°



**BREAKER HAMMER JACK  
ΚΑΤΕΔΑΦΙΣΤΙΚΟ ΠΙΣΤΟΛΕΤΟ  
MARTELO DEMOLITORE  
ΚΉΡΤΑЧ**

MODEL	ΜΟΝΤΕΛΟ	MODELLO	ΜΟΔΕΛ	BDH4900
Code	Κωδικός	Codice	Κод	035237
Input Power	Ισχύς	Potenza di ingresso	Входяща мощност	1600W
Impact Rate	Ενέργεια κρούσης	Frequenza dei impatti	Скорост на удара	55J
Weight	Βάρος	Peso	Тегло	19kg
Shaft	Υποδοχή	Portautensili	Вал	Hexagon 28mm
Packing	Συσκευασία	Imballaggio	Опаковане	1

- Easy and Safe Transportation
- Sockets for Accessories
- Accessories are not included
- Suitable For BDH5000
- Εύκολη και Ασφαλής Μεταφορά
- Υποδοχή για Εξαρτήματα
- Τα Εξαρτήματα Δεν περιλαμβάνονται
- Κατάλληλο για το BDH5000
- Trasporto facile e sicuro
- Prese per accessori
- Gli accessori non sono inclusi
- Adatto per BDH5000

**DEMOLITION HAMMER TROLLEY  
ΚΑΡΟΣΙ ΜΕΤΑΦΟΡΑΣ ΚΑΤΕΔΑΦΙΣΤΙΚΟΥ  
CARELLO PER MARTELLI  
DEMOLITORI  
КОЛИЧКА С ЧУК ЗА СЪΒΑΡЯНЕ**

MODEL	ΜΟΝΤΕΛΟ	MODELLO	ΜΟΔΕΛ	BDH5005
Code	Κωδικός	Codice	Κод	035220
Weight	Βάρος	Peso	Тегло	13kg
Packing	Συσκευασία	Imballaggio	Опаковане	1





- Automatic Chuck 10mm
- Τσοκ αυτόματο 10mm
- Mandrino automatico 10mm
- Автоматичен патронник 10 мм



**DRILL MINI**  
**ΔΡΑΠΑΝΟ ΜΙΝΙ**  
**MINI TRAPANO**  
**МИНИ БОРМАШИНА**

MODEL	ΜΟΝΤΕΛΟ	MODELLO	ΜΟΔΕΛ	BID4500
Code	Κωδικός	Codice	Κод	020615
Input Power	Ισχύς	Potenza di ingresso	Входяща мощност	400W
No Load Speed	Στροφές	Numero di giri a vuoto	Обороты на празен ход	0-4200rpm
Weight	Βάρος	Peso	Тегло	1.1kg
Packing	Συσκευασία	Imballaggio	Опаковане	10

- Automatic Metal Chuck 13mm
- Aluminum Motor House
- Depth Guide
- Μεταλλικό τσοκ αυτόματο 13mm
- Κιβώτιο Αλουμινίου
- Οδηγός Βάθους

- Mandrino metallico automatico 13mm
- Alloggiamento del motore in alluminio
- Guida di profondità
- Автоматичен метален патронник 13mm
- Алюминиева моторна къща
- Водач за дълбочина



**HAMMER DRILL**  
**ΔΡΑΠΑΝΟ ΚΡΟΥΣΤΙΚΟ**  
**MARTELLI PERFORATORE**  
**УДАРНА БОРМАШИНА**

MODEL	ΜΟΝΤΕΛΟ	MODELLO	ΜΟΔΕΛ	BID9200
Code	Κωδικός	Codice	Κод	020622
Input Power	Ισχύς	Potenza di ingresso	Входяща мощност	920W
No Load Speed	Στροφές	Numero di giri a vuoto	Обороты на празен ход	0-3000rpm
Packing	Συσκευασία	Imballaggio	Опаковане	5



- Automatic Chuck 13mm
- Depth Guide
- Τσοκ αυτόματο 13mm
- Οδηγός Βάθους

- Mandrino automatico 13mm
- guida alla profondità
- 13 мм автоматичен патронник
- Ръководство за дълбочина



**HAMMER DRILL**  
**ΔΡΑΠΑΝΟ ΚΡΟΥΣΤΙΚΟ**  
**MARTELLI PERFORATORE**  
**УДАРНА БОРМАШИНА**

MODEL	ΜΟΝΤΕΛΟ	MODELLO	ΜΟΔΕΛ	BID6500
Code	Κωδικός	Codice	Κод	028079
Input Power	Ισχύς	Potenza di ingresso	Входяща мощност	650W
No Load Speed	Στροφές	Numero di giri a vuoto	Обороты на празен ход	0-2850rpm
Packing	Συσκευασία	Imballaggio	Опаковане	10

- Automatic Metal Chuck 13mm
- Aluminum Motor House
- Depth Guide
- 2 Mechanical Speed
- 2 μηχανικές ταχύτητες
- Μεταλλικό τσοκ αυτόματο 13mm
- Κιβώτιο αλουμινίου
- Οδηγός Βάθους

- Mandrino metallico automatico 13mm
- Alloggiamento del motore in alluminio
- Guida di profondità
- 2 velocità meccaniche
- Автоматичен метален патронник 13mm
- Алюминиева моторна къща
- Водач за дълбочина
- 2 механични скорости



**IMPACT DRILL**  
**ΔΡΑΠΑΝΟ ΚΡΟΥΣΤΙΚΟ**  
**TRAPANO A PERCUS**  
**УДАРНА БОРМАШИНА**

MODEL	ΜΟΝΤΕΛΟ	MODELLO	ΜΟΔΕΛ	BID1300
Code	Κωδικός	Codice	Κод	020639
Input Power	Ισχύς	Potenza di ingresso	Входяща мощност	1200W
No Load Speed	Στροφές	Numeri di giri a vuoto	Обороты на празен ход	0-1200rpm/ 0-3000rpm
Packing	Συσκευασία	Imballaggio	Опаковане	5



NEW

- With lock-function on switch
- With mechanical 2-speed
- With LED job light
- Με λειτουργία κλειδώματος στο διακόπτη
- Μηχανικό κιβώτιο 2 ταχυτήτων
- Με φως εργασίας LED
- Con funzione di blocco sull'interruttore
- Con meccanica a 2 velocità
- Con luce di lavoro a LED
- С функция за заключване на превключвателя
- 2-степенна механична трансмисия
- С LED работна светлина



UNIQUE PRODUCT  
ΜΟΝΑΔΙΚΟ ΠΡΟΪΟΝ  
PRODOTTO UNICO  
УНИКАЛЕН ПРОДУКТ

**ELECTRIC DRILL DRIVER**  
**ΔΡΑΠΑΝΟΚΑΤΣΑΒΙΔΟ ΗΛΕΚΤΡΙΚΟ**  
**TRAPANO AVVITATORE ELETTRICO**  
**ΕΛΕΚΤΡΙЧЕСКА ДРЕЛ ВИНТОВЕРТ**

MODEL	ΜΟΝΤΕΛΟ	MODELLO	ΜΟΔΕΛ	BID3010
Code	Κωδικός	Codice	Κод	065807
Input power	Ισχύς	Potenza di ingresso	Μощность	300W
No Load Speed	Στροφές	Velocità a vuoto	Завои	0-480/0-1800rpm
Torque Setting	Θέσεις ροπής	Impostazione della coppia	Ποзиции на въртящия момент	21+1
Max. Torque	Μέγιστη Ροπή	Massima Coppia	Μακσimalен въртящ момент	40Nm
Chuck size (plastic)	Тоок (πλαστικό)	Dimensione del mandrino (plastica)	Чък (пластмаса)	10mm
Packing	Συσκευασία	Imballaggio	Οпаковане	-



**DRYWALL SCREWDRIVER**  
**ΚΑΤΣΑΒΙΔΙ ΓΥΨΟΣΑΝΙΔΑΣ**  
**AVVITATORE PER MURI A SECCO**  
**ВИНТОВЕРТ ЗА ГИПСΟΚΑΡΤΟΝ**

MODEL	ΜΟΝΤΕΛΟ	MODELLO	ΜΟΔΕΛ	BSD5510
Code	Κωδικός	Codice	Κод	061281
Input Power	Ισχύς	Potenza di ingresso	Входяща мощност	550W
No Load Speed	Στροφές	Numero di giri a vuoto	Обороти на празен ход	0-5500rpm
Shaft	Υποδοχή	Portautensili	Βαλ	1/4"
Drywall Screw	Μέγιστη Διάμετρος Βίδας	Vite per muro a secco	Βинт за гипсокартон	Ø5mm
Weight	Βάρος	Peso	Τεγλο	1.5kg
Packing	Συσκευασία	Imballaggio	Οпаковане	5

- Aluminium Base
- Βάση αλουμινίου
- Base in alluminio
- Алюминиева основа

**DRILL STAND**  
**ΒΑΣΗ ΔΡΑΠΑΝΟΥ**  
**BASE DEL TRAPANO**  
**СОНДАЖНА ΒΑΖΑ**

MODEL	ΜΟΝΤΕΛΟ	MODELLO	ΜΟΔΕΛ	BTS2100
Code	Κωδικός	Codice	Κод	024712
Dimensions	Διαστάσεις	Dimensioni	Размери	39x15,5x50cm
Drilling Depth	Βάθος διάτρησης	Profondità di foratura	Дълбочина на пробиване	60mm
Holding Diameter	Διάμετρος λαβής	Diametro impugnatura	Диаметър на дръжката	43 mm
Packing	Συσκευασία	Imballaggio	Οпаковане	10



- Iron Base & Aluminum Clamp
- Σιδερένια Βάση & Σφιγκτήρας Αλουμινίου
- Base in ferro e morsetto di alluminio
- Желязна основа & Αλουμινиева скоба

**DRILL STAND**  
**ΒΑΣΗ ΔΡΑΠΑΝΟΥ ΜΕ ΜΕΓΓΕΝΗ**  
**SUPPORTO PER TRAPANO**  
**СΤΟΪΚΑ ЗА БОРΜΑШИНА**

MODEL	ΜΟΝΤΕΛΟ	MODELLO	ΜΟΔΕΛ	BTS2105
Code	Κωδικός	Codice	Κод	036531
Dimensions	Διαστάσεις	Dimensioni	Размери	L225x-W160xH500mm
Drilling Depth	Βάθος Διάτρησης	Profondità di perforazione	Дълбочина на пробиване	60mm
Holding Diameter	Διάμετρος Συγκράτησης	Diametro di tenuta	Диаметър на захващане	Ø43mm
Packing	Συσκευασία	Imballaggio	Οпаковане	4



**ANGLE GRINDER STAND**  
**ΒΑΣΗ ΓΩΝΙΑΚΟΥ ΤΡΟΧΟΥ**  
**SUPPORTO PER SMERIGLIATRICE ANGOLARE**  
**СΤΟΪΚΑ ЗА ЪГΛΟШΛΑЙФ**

MODEL	ΜΟΝΤΕΛΟ	MODELLO	ΜΟΔΕΛ	BTS2200
Code	Κωδικός	Codice	Κод	024705
Disk Diameter	Διάμετρος	Diametro del disco	Диаметър на диска	Ø100mm/ Ø115mm/ Ø125mm
Packing	Συσκευασία	Imballaggio	Οпаковка	8





- Narrow body
- Στενό σώμα
- Corpo Stretto
- Тясно тяло

**ANGLE GRINDER  
ΓΩΝΙΑΚΟΣ ΤΡΟΧΟΣ  
SMERIGLIATRICE ANGOLARE  
ЪГЛОШЛАЙФ**

MODEL	ΜΟΝΤΕΛΟ	MODELLO	ΜΟΔΕΛ	BAG7200
Code	Κωδικός	Codice	Κод	020677
Input Power	Ισχύς	Potenza di ingresso	Входяща мощност	720W
Disk Diameter	Διάμετρος Δίσκου	Diametro del disco	Диаметър на диска	Ø125mm
No Load Speed	Στροφές	Numero di giri a vuoto	Обороти на празен ход	11000rpm
Packing	Συσκευασία	Imballaggio	Опаковане	10



**ANGLE GRINDER  
ΓΩΝΙΑΚΟΣ ΤΡΟΧΟΣ  
SMERIGLIATRICE ANGOLARE  
ЪГЛОШЛАЙФ**

MODEL	ΜΟΝΤΕΛΟ	MODELLO	ΜΟΔΕΛ	BAG1450
Code	Κωδικός	Codice	Κод	034827
Input Power	Ισχύς	Potenza di ingresso	Входяща мощност	1400W
Disk Diameter	Διάμετρος Δίσκου	Diametro del disco	Диаметър на диска	Ø125mm
No Load Speed	Στροφές	Numero di giri a vuoto	Обороти на празен ход	2800-10000rpm
Packing	Συσκευασία	Imballaggio	Опаковане	8



ADJUSTABLE  
ΡΥΘΜΙΖΟΜΕΝΟΣ  
REGOLABILE  
РЕГУЛИРУЕМ

**ANGLE GRINDER  
ΓΩΝΙΑΚΟΣ ΤΡΟΧΟΣ  
SMERIGLIATRICE ANGOLARE  
ЪГЛОШЛАЙФ**

MODEL	ΜΟΝΤΕΛΟ	MODELLO	ΜΟΔΕΛ	BAG8000
Code	Κωδικός	Codice	Κод	017080
Input Power	Ισχύς	Potenza di ingresso	Входяща мощност	840W
Disk Diameter	Διάμετρος Δίσκου	Diametro del disco	Диаметър на диска	Ø125mm
No Load Speed	Στροφές	Numero di giri a vuoto	Обороти на празен ход	0-11000rpm
Packing	Συσκευασία	Imballaggio	Опаковане	8



ADJUSTABLE  
ΡΥΘΜΙΖΟΜΕΝΟΣ  
REGOLABILE  
РЕГУЛИРУЕМ

**ANGLE GRINDER  
ΓΩΝΙΑΚΟΣ ΤΡΟΧΟΣ  
SMERIGLIATRICE ANGOLARE  
ЪГЛОШЛАЙФ**

MODEL	ΜΟΝΤΕΛΟ	MODELLO	ΜΟΔΕΛ	BAG1700
Code	Κωδικός	Codice	Κод	020660
Input Power	Ισχύς	Potenza di ingresso	Входяща мощност	1700W
Disk Diameter	Διάμετρος Δίσκου	Diametro del disco	Диаметър на диска	Ø125mm
No Load Speed	Στροφές	Numero di giri a vuoto	Обороти на празен ход	0-10500rpm
Packing	Συσκευασία	Imballaggio	Опаковане	6



ADJUSTABLE  
ΡΥΘΜΙΖΟΜΕΝΟΣ  
REGOLABILE  
РЕГУЛИРУЕМ

**ANGLE GRINDER  
ΓΩΝΙΑΚΟΣ ΤΡΟΧΟΣ  
SMERIGLIATRICE ANGOLARE  
ЪГЛОШЛАЙФ**

MODEL	ΜΟΝΤΕΛΟ	MODELLO	ΜΟΔΕΛ	BAG1300
Code	Κωδικός	Codice	Κод	028116
Input Power	Ισχύς	Potenza di ingresso	Входяща мощност	1010W
Disk Diameter	Διάμετρος Δίσκου	Diametro del disco	Диаметър на диска	Ø125mm
No Load Speed	Στροφές	Numero di giri a vuoto	Обороти на празен ход	3000-10000rpm
Packing	Συσκευασία	Imballaggio	Опаковане	1



ADJUSTABLE  
ΡΥΘΜΙΖΟΜΕΝΟΣ  
REGOLABILE  
РЕГУЛИРУЕМ

**ANGLE GRINDER  
ΓΩΝΙΑΚΟΣ ΤΡΟΧΟΣ  
SMERIGLIATRICE ANGOLARE  
ЪГЛОШЛАЙФ**

MODEL	ΜΟΝΤΕΛΟ	MODELLO	ΜΟΔΕΛ	BAG2400
Code	Κωδικός	Codice	Κод	003700
Input Power	Ισχύς	Potenza di ingresso	Входяща мощност	2400W
Disk Diameter	Διάμετρος Δίσκου	Diametro del disco	Диаметър на диска	Ø230mm
No Load Speed	Στροφές	Numero di giri a vuoto	Обороти на празен ход	6500rpm
Packing	Συσκευασία	Imballaggio	Опаковане	2



ROTATING HANDLE AND  
PRE-STARTING  
ΠΕΡΙΣΤΡΕΦΟΜΕΝΗ  
ΛΑΒΗ ΚΑΙ ΠΡΟΕΚΚΙΝΗΣΗ  
IMPUGNATURA ROTANTE E  
PRE-AVVIO  
ВЪРТЯЩА СЕ ДРЪЖКА И  
ПРЕДВАРИТЕЛНО  
СТАРТИРАНЕ



NEW



**WOOD TRIMMER**  
**ΚΟΥΡΕΥΤΙΚΟ ΠΕΡΙΘΩΡΙΩΝ**  
**TAGLIATORE DI FRANGE**  
**ΜΑШИΝΚΑ ЗА ПОДСТРИГВАНЕ НА**  
**РЕСНИ**

MODEL	ΜΟΝΤΕΛΟ	MODELLO	ΜΟΔΕΛ	BRT6500
Code	Κωδικός	Codice	Κод	066552
Input power	Ισχύς	Potenza di ingresso	Μощност	550W
No Load Speed	Στροφές	Velocità a vuoto	Завои	30000rpm
Chuck	Тоок	Mandrino	Πατρoνник	Ø6mm
Packing	Συσκευασία	Imballaggio	Οпаковане	-

ADJUSTABLE  
ΡΥΘΜΙΖΟΜΕΝΟΣ  
REGOLABILE  
РЕГУЛИРУЕМ

**ELECTRIC ROUTER**  
**ΡΟΥΤΕΡ ΡΥΘΜΙΖΟΜΕΝΟ**  
**ROUTER ELETTRICO**  
**ΕΛΕΚΤΡΙЧЕСКИ РУТЕР**

MODEL	ΜΟΝΤΕΛΟ	MODELLO	ΜΟΔΕΛ	BRT2000
Code	Κωδικός	Codice	Κод	020721
Input Power	Ισχύς	Potenza di ingresso	Входяща мощност	2000W
No Load Speed	Στροφές	Numero di giri a vuoto	Обороты на празен ход	600-23000rpm
Chuck Diameter	Διάμετρος Тоок	Diametro del mandrino	Диаметър на патронника	Ø12/8/6mm
Plug Running	Διαδρομή	Spina in funzione	Работещ щепсел	0-60mm
Packing	Συσκευασία	Imballaggio	Οпаковане	4



- Includes 1pc Hex Key Wrench, 1pc Screwdriver, 2pcs Screws
- In a Metal Suitcase

- Περιλαμβάνει 3 εξαρτήματα 75mm-90mm-110mm
- Σε μεταλλική βαλίτσα

- Include 1 chiave esagonale, 1 cacciavite, 2 viti
- In una valigia di metallo

- Включва 1 бр. шестостенен ключ, 1 бр. отвертка, 2 бр. винтове
- В метално куфарче

**PIPE WELDING MACHINE**  
**ΣΥΓΚΟΛΛΗΤΙΚΟ ΣΩΛΗΝΩΝ**  
**SALDATRICE PER TUBI**  
**ΜΑШИΝΑ ЗА ЗАΒΑΡЯВАНЕ НА ΤΡЪБИ**

MODEL	ΜΟΝΤΕΛΟ	MODELLO	ΜΟΔΕΛ	BWM4110
Code	Κωδικός	Codice	Κод	022893
Input Power	Ισχύς	Potenza di ingresso	Входяща мощност	1200W
Electronic Temperature Control	Θερμοκρασία	Controllo elettronica della temperatura	Електронен контрол на температурата	0°C - 300°C
Packing	Συσκευασία	Imballaggio	Οпаковане	5



- Quick Lock
- Plastic Case with 30pcs sanding paper, 1pc sanding base, 1pc scraper, 4pc straight blade(wood), 1pc segment blade(metal), 1pc segment blade(wood), 1pc hex wrench

- Κλείδωμα • Θήκη Μεταφοράς & 30 Εξαρτήματα, Βάση Λείανσης, 1 Ξύστρα, 4 Ευθείες Λεπίδες (ξύλο), 3 Λεπίδες (μέταλλο), 1 λεπίδα (ξύλο), 1 γαλλικό κλειδί, 30 Γυαλόχαρτα #60, #80, #120, #240, #320

- Blocco rapido • Valigia di plastica con 30 pezzi di carta abrasiva, una base di levigatura, uno raschietto, 4 pezzi lama dritta (legno), 1 pz lama di segmento (metallo), 1 pz lama di segmento (legno), 1pz chiave esagonale

- Бързо заключване
- Пластмасов кулѳ с 30 бр. шкурна, 1 бр. основа за шлайфане, 1 бр. стъргалка, 4 бр. прави остриета (дърво), 1 бр. сегментно острие (метал), 1 бр. сегментно острие (дърво), 1 бр. шестостенен ключ

ADJUSTABLE  
ΡΥΘΜΙΖΟΜΕΝΟΣ  
REGOLABILE  
РЕГУЛИРУЕМ

**MULTI-FUNCTION TOOL**  
**ΠΟΛΥΕΡΓΑΛΕΙΟ**  
**UTENSILE MULTIFUNZIONE**  
**ΜΝΟΓΟΦУНКЦИΟΝΑΛΕΗ**  
**ΙΝΣΤΡУΜΕΝΤ**

MODEL	ΜΟΝΤΕΛΟ	MODELLO	ΜΟΔΕΛ	BMF5000
Code	Κωδικός	Codice	Κод	031857
Input Power	Ισχύς	Potenza di ingresso	Входяща мощност	500W
No Load Speed	Στροφές	Numero di giri a vuoto	Обороты на празен ход	15000-23000rpm
Packing	Συσκευασία	Imballaggio	Οпаковане	4



**DIE GRINDER**  
**ΛΕΙΑΝΤΗΡΑΣ ΕΥΘΥΣ**  
**ΡΥΘΜΙΖΟΜΕΝΟΣ**  
**SMERIGLIATRICE PER STAMPI**  
**ШЛАЙФΜΑШИΝΑ**

MODEL	ΜΟΝΤΕΛΟ	MODELLO	ΜΟΔΕΛ	BDG8000
Code	Κωδικός	Codice	Κод	025443
Input Power	Ισχύς	Potenza di ingresso	Входяща мощност	750W
No Load Speed	Στροφές	Numero di giri a vuoto	Обороты на празен ход	10000-30000rpm
Chuck	Тоок	Mandrino	Πατρoнник	6/8mm
Packing	Συσκευασία	Imballaggio	Οпаковане	10





- Waterproofing Materials
- Smooth Start
- Lock With Safety Switch

- Ομαλή Εκκίνηση
- Κλείδωμα Με Διακόπτη Ασφαλείας
- Υλικά : Τσιμέντο, Κόλλα Πλακιδίων, Υλικά Στεγανοποίησης



- Materiali impermeabilizzanti
- Inizio morbido
- Serratura con interruttore di sicurezza

- Хидроизоляционни материали
- Гладно начало
- Заклучване с предпазен превключвател

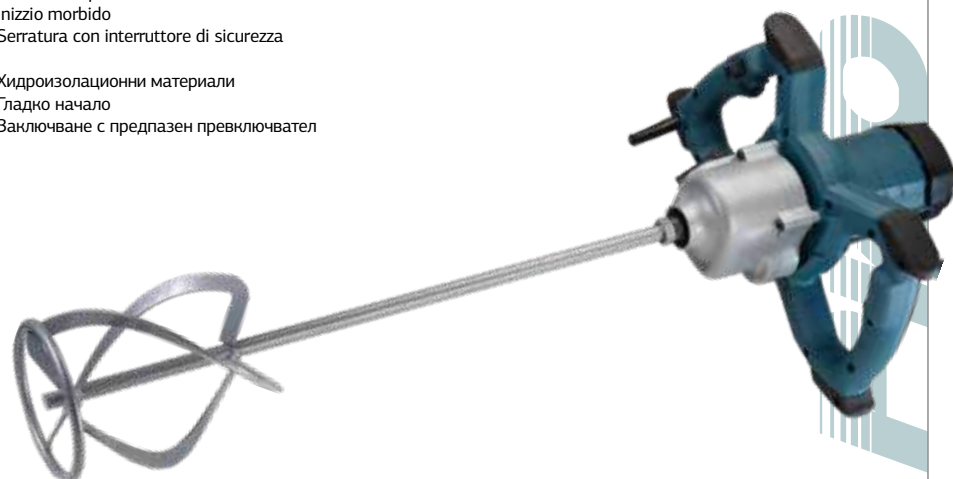

**PADDLE MIXER  
ΑΝΑΔΕΥΤΗΡΑΣ ΗΛΕΚΤΡΙΚΟΣ  
MISCELATORE  
ΜΙΚΣΕΡ С ГРЕБЛО**

MODEL	ΜΟΝΤΕΛΟ	MODELLO	ΜΟΔΕΛ	BEM1800
Code	Κωδικός	Codice	Κод	035923
Input Power	Διαστάσεις Εξαρτήματος	Potenza di ingresso	Входяща мощност	1800W
No Load Speed	Ταχύτητες	Numero di giri a vuoto (2 velocità meccaniche)	Обороты на празен ход (2 механични скорости)	i) 180-400rpm ii) 300-700rpm
Mixing Paddle Diameter	Διαστάσεις Εξαρτήματος	Diametro	Диаметър на греблото за смесване	Ø140mm
Tool Fitting	Σύνδεση	Montaggio dell'utensile	Μонтаж на инструменти	M14
Packing	Συσκευασία	Imballaggio	Οпаковане	1

**PADDLE DOUBLE MIXER /  
ΑΝΑΔΕΥΤΗΡΑΣ ΔΙΠΛΟΣ  
MISCELATORE DOPPIO /  
ΔΒΟΗΝ ΜΙΚΣΕΡ С ГРЕБЛО  
BEM2001  
026990**



**PADDLE DOUBLE MIXER  
ΑΝΑΔΕΥΤΗΡΑΣ ΔΙΠΛΟΣ ΗΛΕΚΤΡΙΚΟΣ  
MISCELATORE DOPPIO  
ΔΒΟΗΝ ΜΙΚΣΕΡ С ГРЕБЛО**

MODEL	ΜΟΝΤΕΛΟ	MODELLO	ΜΟΔΕΛ	BEM2000
Code	Κωδικός	Codice	Κод	026761
Input Power	Ισχύς	Potenza di ingresso	Входяща мощност	1600W
No Load Speed	Ταχύτητες	Numero di giri a vuoto (2 velocità meccaniche)	Обороты на празен ход (2 механични скорости)	0-610rpm / 0-820rpm
Tool Fitting	Σύνδεση	Montaggio dell'utensile	Μонтаж на инструменти	M14
Mixing Paddle Diameter	Διάμετρος Αναδ.	Diametro	Диаметър на греблото за смесване	Ø20cm
Packing	Συσκευασία	Imballaggio	Οпаковане	2

- Includes Set of Mixing Paddles
- Περιλαμβάνει σετ αναδευτήρες
- Include un set di palette di miscelazione
- Включва комплект лопатки за смесване



- Overheating protection • Adjustable temperature and airflow • LCD Digital Display • Constant Heat Control • Historical Memory of Last Setting For Quick Start-Up • In a Plastic Case with Accessories
- Προστασία Υπερθέρμανσης • Προσαρμόζομενη θερμοκρασία και ροή αέρα • Ψηφιακή Οθόνη LCD • Έλεγχος σταθερής θερμοκρασίας • Απομνημόνευση τελευταίας ρύθμισης για γρήγορη εκκίνηση • Κασετίνα με εξαρτήματα
- Protezione dal surriscaldamento • Temperatura e flusso d'aria regolabili • LCD Display digitale • Controllo del calore costante • Memoria storica dell'ultima impostazione per un rapido avvio • in una valigia di plastica con accessori
- Защита от перегрева • Регулиране на температурата и въздушния поток
- LCD цифров дисплей • Контрол на постоянната топлина • Историческа памет на последната настройка за бързо стартиране
- В пластмасов калъф с аксесоари



**HOT AIR GUN / ΠΙΣΤΟΛΙ ΘΕΡΜΟΥ ΑΕΡΑ  
PISTOLA TERMICA / ΠΙΣΤΟΛΕΤ ЗА ГОРЕЩ ВЪЗДУХ**

MODEL	ΜΟΝΤΕΛΟ	MODELLO	ΜΟΔΕΛ	BHG3100
Code	Κωδικός	Codice	Κод	032311
Input Power	Ισχύς	Potenza di ingresso	Входяща мощност	2000W
Voltage	Τάση	Tensione	Напряжение	230V
Temperature	Θερμοκρασία	Temperatura	Температура	I: 50°C 250-500L/M (Cooling-OFF) II: 50°C - 650°C 250-500L/M
Heating Element	Τύπος Θέρμανσης	Elemento riscaldante	Нагревателен елемент	Ceramic
Cable Length	Μήκος καλωδίου	Lunghezza del cavo	Дължина на кабела	2m
Packing	Συσκευασία	Imballaggio	Οпаковане	5



- Impact adjustable • Anti - Jam mechanism
- Overmolded soft grip
- Impatto regolabile • Meccanismo anti-inceppamento
- Impugnatura morbida sovrastampata
- Регулиране на удара - механизъм против засядане
- Μεка ργχοхватна с пресована повърхност
- Impatto regolabile • Meccanismo anti-inceppamento
- Impugnatura morbida sovrastampata
- Регулиране на удара - механизъм против засядане
- Μεка ργχοхватна с пресована повърхност

**ELECTRIC TACKER (STAPLER/NAILER)  
ΚΑΡΦΩΤΙΚΟ ΗΛΕΚΤΡΙΚΟ (ΔΙΧΑΛΑ/ ΚΑΡΦΙΑ)  
IMBASTITORE ELETTRICO (CUCITRICE/ AG-  
GRAFFATRICE)  
ΕΛΕΚΤΡΙЧЕСКИ ΤΕΛΒΟД (ΤΕΛΒΟД/  
РЕЗАЧКА)**

MODEL	ΜΟΝΤΕΛΟ	MODELLO	ΜΟΔΕΛ	BAN1100
Code	Κωδικός	Codice	Κод	065531
Staple Type	Δίχαλο τύπου	Graffa tipo	Тип вилица	53 (8-16mm)
Nail Type F	Βελονάκι με κεφάλι τύπου F	Chiodo tipo F	Нука за плетене на една нука с глава тип F	15-16mm
Staples	Δίχαλα	Graffe	вилица	14mm 400pcs
Nails	Καρφιά	Chiodi	Ноктите	15mm 100pcs
Weight	Βάρος	Peso	Τεγλο	1,3kg
Packing	Συσκευασία	Imballaggio	Οпаковане	-





NEW

- Constant Speed & Soft Start
- Ergonomically operating design with rubber grip
- Includes :  
-1pc 30mm, 1pc 50mm, 1pc 75mm backing plate  
-1pc 30mm, 1pc 50mm, 1pc 75mm foam pad  
-1pc 75mm, 1pc 100mm extension rod  
-1set spare carbon brush

- Σταθερή Ταχύτητα & Ομαλή Εκκίνηση
- Εργονομικός Σχεδιασμός
- Περιλαμβάνει : - 1pc 30mm, 1pc 50mm, 1pc 75mm πέλμα, - 1pc 30mm, 1pc 50mm, 1pc 75mm αφουγγάρι γυαλισματος  
- 1pc 75mm, 1pc 100mm ράβδος επέκτασης, - ψύκτρες

- Velocità stabile e avvio regolare
- Design ergonomico
- Include: -1 piedino da 30 mm, 1 pezzo da 50 mm, 1 pezzo da 75 mm, -1 spugna per lucidatura da 30 mm, 1 da 50 mm, 1 da 75 mm, -1 asta di prolunga da 75 mm, 1 prolunga da 100 mm, - dissipatori di calore

- Стабилна скорост и плавен старт
- Ергономичен дизайн
- Включва : - 1бр 30mm, 1бр 50mm, 1бр 75mm крак - 1 бр 30 mm, 1 бр 50 mm, 1 бр 75 mm гъба за полиране - 1бр 75mm, 1бр 100mm удължителен прът - радиатори

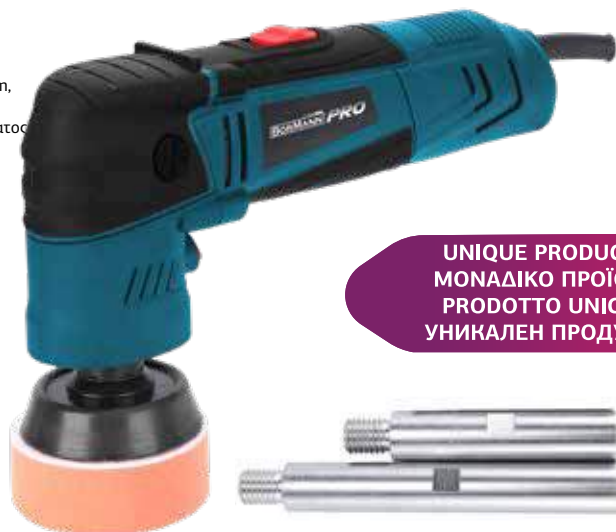

UNIQUE PRODUCT  
ΜΟΝΑΔΙΚΟ ΠΡΟΪΟΝ  
PRODOTTO UNICO  
УНИКАЛЕН ПРОДУКТ

**ROTARY POLISHER  
ΑΛΟΙΦΑΔΟΡΟΣ  
ALIMENTATORE OLIO  
ΜΑΣΛΟΦΙΔΕΡ**

MODEL	ΜΟΝΤΕΛΟ	MODELLO	ΜΟΔΕΛ	VCP3160
Code	Κωδικός	Codice	Κод	069454
Power	Ισχύς	Energia	Μощност	600W
Pad Diameter	Διάμετρος Πέλματος	Diametro suola	Диаметър на подметката	30/50/75mm
No Load Speed	Στροφές	Giri	Завои	2000-4500rpm
Packing	Συσκευασία	Imballaggio	Οпаковане	-



- In a Plastic Case with Buffing wheel & Polishing disc
- Αναδιπλούμενη Χειρολαβή
- Περιλαμβάνει Γούνα, Χειρολαβή

- In una valigia di plastica con ruota di lucidatura e disco di lucidatura
- В пластмасов налѳ с полирашо колело и полираш диск



**CAR POLISHER / ΑΛΟΙΦΑΔΟΡΟΣ  
LUCIDATRICE DI AUTO / ΠΟΛΙΡΑЩА  
ΜΑШИΝΑ ЗА ΑΥΤΟΜΟΒΙΛΙ**

MODEL	ΜΟΝΤΕΛΟ	MODELLO	ΜΟΔΕΛ	BSP3500
Code	Κωδικός	Codice	Κод	037842
Voltage	Τάση	Tensione	Напряжение	230V
Input Power	Ισχύς	Potenza di ingresso	Входяща мощност	1500W
No Load Speed	Στροφές	Numero di giri a vuoto	Обороты на празен ход	600-3200rpm
Diameter	Διάμετρος	Diametro	Диаметър	Ø180mm
Packing	Συσκευασία	Imballaggio	Οпаковане	4



- Constant Speed & Soft Start
- Ergonomically operating design with rubber grip
- Includes :  
-1pc 75mm backing plate  
-1pc 50mm backing plate  
-1pc wrench  
-1pc 75mm foam pad  
-1pc 50mm foam pad  
-1set spare carbon brush

- Σταθερή Ταχύτητα & Ομαλή Εκκίνηση
- Εργονομικός Σχεδιασμός
- Περιλαμβάνει :  
- 75mm πέλμα  
- 50mm πέλμα  
- κλειδί  
- 75mm αφουγγάρι γυαλισματος  
- 50mm αφουγγάρι γυαλισματος  
- ψύκτρες

- Velocità costante e avvio rapido
- Design ergonomico con impugnatura in gomma
- Include :  
-1 pezzo piastra di supporto da 75 mm  
-1pc piastra di supporto da 50mm  
-1pc chiave  
-1pc cuscinetto in schiuma da 75mm  
-1pc cuscinetto in schiuma da 50 mm  
-1set spazzola di carbonio di ricambio

- Постоянна скорост и бърз старт
- Ергономичен работен дизайн с гумена ръкохватка
- Включва:  
- 1 бр. 75 mm опорна плоча  
- 1 бр. 50 mm опорна плоча  
- 1 бр. гаечен ключ  
- 1 бр. 75 mm подложка от пяна  
- 1 бр. 50 mm подложка от пяна  
- 1 комплект резервни четки за въглерод



UNIQUE PRODUCT  
ΜΟΝΑΔΙΚΟ ΠΡΟΪΟΝ  
PRODOTTO UNICO  
УНИКАЛЕН ПРОДУКТ

**MINI DUAL ACTION POLISHER  
ΜΙΝΙ ΑΛΟΙΦΑΔΟΡΟΣ ΕΚΚΕΝΤΡΟΣ  
MINI LUCIDATRICE A DOPPIA  
ΜΙΝΙ ΠΟΛΙΡΑЩА ΜΑШИΝΑ С  
ΔΒΟΥΗΝΟ ΔΕΙΨΒΙΕ**

MODEL	ΜΟΝΤΕΛΟ	MODELLO	ΜΟΔΕΛ	BSP3050
Code	Κωδικός	Codice	Κод	061953
Input Power	Ισχύς	Potenza di ingresso	Входяща мощност	600W
No Load Speed	Στροφές	Numeri di giri a vuoto	Обороты на празен ход	2000-6800rpm
Diameter	Διάμετρος	Diametro	Диаметър	Ø50/70mm
Eccentricity	Εκκεντρότητα	Eccentricità	Εκцентрицитет	7mm
Packing	Συσκευασία	Imballaggio	Οпаковане	8



- In a Plastic Case with Buffing wheel & Polishing disc

- Αναδιπλούμενη Χειρολαβή
- Περιλαμβάνει Γούνα, Σφουγγάρι & Βάση, Χειρολαβή

- In una valigia di plastica con ruota di lucidatura e disco di lucidatura

- В пластмасов налѳ с полирашо колело и полираш диск



**DUAL ACTION POLISHER  
ΑΛΟΙΦΑΔΟΡΟΣ ΕΚΚΕΝΤΡΟΣ  
LUCIDATRICE A DOPPIA  
ΠΟΛΙΡΑЩА ΜΑШИΝΑ С ΔΒΟΥΗΝΟ ΔΕΙΨΒΙΕ**

MODEL	ΜΟΝΤΕΛΟ	MODELLO	ΜΟΔΕΛ	BSP3100
Code	Κωδικός	Codice	Κод	030577
Input	Τάση	Tensione	Напряжение	230V
Input Power	Ισχύς	Potenza di ingresso	Входяща мощност	1050W
No Load Speed	Στροφές	Numeri di giri a vuoto	Обороты на празен ход	1400-4800rpm
Diameter	Διάμετρος	Diametro	Диаметър	Ø150mm
Packing	Συσκευασία	Imballaggio	Οпаковане	4





- Built-in LED
- Soft Handle
- Ενσωματωμένο LED
- Μαλακή λαβή
- LED integrato
- Impugnatura morbida
- Вграден светодиод
- Мек дръжка



BRUSHLESS

**DRYWALL SANDER**  
**ΤΡΙΒΕΙΟ ΓΥΦΟΣΑΝΙΔΑΣ**  
**LUCIDATRICE PER MURI A SE-**  
**CO SENZA FILI**  
**ШΛΑЙΦΜΑШИΝΑ ЗА**  
**ГИПСΟКАРТОН**

MODEL	ΜΟΝΤΕΛΟ	MODELLO	ΜΟΔΕΛ	BDS7100
Code	Κωδικός	Codice	Κод	035930
Input Power	Ισχύς	Potenza di ingresso	Входяща мощност	400W
No Load Speed	Στροφές	Numero di giri a vuoto	Обороти на празен ход	900-2100rpm
Disk Diameter	Διάμετρος Δίσκου	Diametro del disco	Диаметър на диска	Ø225mm
Height	Ύψος	Altezza	Височина	130-210mm
Weight	Βάρος	Peso	Τεγλο	4,7kg
Packing	Συσκευασία	Imballaggio	Οпаковане	1

ADJUSTABLE  
ΡΥΘΜΙΖΟΜΕΝΟΣ  
REGOLABILE  
РЕГУЛИРУЕМ



**SANDING PAD Ø215**  
**ΠΕΛΜΑ Ø215**  
**TAMPONE DI LEVIGATURA Ø215**  
**ШЛИФОВЪЧЕН ДИСК Ø215**  
BDS7101

Induction motor that ensures long service life without repair. Very lightweight, thanks to the special design, resulting in long hours of relaxing work. Removable guard for side grinding. Adjustable extension with taffeta grip for better grip on the workpiece control and functionality at all heights. LED lighting for easy checking the result.

Επαγωγικό μοτέρ που εξασφαλίζει μεγάλη διάρκεια χρήσης χωρίς επισκευή. Πολύ ελαφρύ, χάρη στον ειδικό σχεδιασμό, με αποτέλεσμα πολύωρη ξεκούραστη εργασία. Αποσπώμενο προστατευτικό για πλευρική λείανση. Ρυθμιζόμενη προέκταση με λαβή ταφ για καλύτερο έλεγχο και λειτουργικότητα σε όλα τα ύψη. Φωτισμός LED για εύκολο έλεγχο του αποτελέσματος.

Motore a induzione che assicura una lunga vita di servizio senza riparazione. Molto leggero, grazie allo speciale design, con il risultato di lunghe ore di lavoro rilassante. Protezione rimovibile per la levigatura laterale. Estensione regolabile con impugnatura in taffetà per una migliore presa sul pezzo da lavorare controllo e funzionalità a tutte le altezze. Illuminazione a LED per un facile controllo del risultato.

Индукционен двигател, който осигурява дълъг експлоатационен живот без ремонт. Много лек, благодарение на специалния дизайн, което води до дълги часове спокойна работа. Свалящ се предпазител за странично шлифоване. Регулируем удължител с тафтирана ръкохватка за по-добър захват на детайла контрол и функционалност на всякаква височина. LED осветление за лесна проверка на резултата.

- 1 Pair Carbon Brush, 2 Pcs Sanding Paper
- Dust filter
- Καρβουνάκια, 2 τεμ. γυαλόχαρτο
- Φίλτρο σκόνης

- 1 paio di spazzole di carbone, 2 pezzi di carta vetrata,
- Filtro per la polvere
- 1 чифт въглеродни четки, 2 бр. шкурна
- Прахов филтър



**PALM SANDER**  
**ΤΡΙΒΕΙΟ ΧΟΥΦΤΑΣ**  
**LEVIGATRICE A PALMO**  
**ПАЛМОВА ШΛΑЙΦΜΑШИΝΑ**

MODEL	ΜΟΝΤΕΛΟ	MODELLO	ΜΟΔΕΛ	BSS1500
Code	Κωδικός	Codice	Κод	028284
Input Power	Ισχύς	Potenza di ingresso	Входяща мощност	180W
No Load Speed	Στροφές	Numero di giri a vuoto	Обороти на празен ход	13000rpm
Pad Size	Πέλμα	Dimensione del cuscinetto (pad)	Размер на подложката (pad)	110x110mm
Packing	Συσκευασία	Imballaggio	Οпаковане	8



- 1 Pair Carbon Brush, 1 Sanding Paper
- Dust Exhaust • Aluminum Base / Motor House
- Πλάκα/Κιβώτιο αλουμινίου
- Εξαγωγή σκόνης
- Ενσωματωμένη θύρα αναρρόφησης σκόνης
- Περιλαμβάνει γυαλόχαρτο & σετ καρβουνάκια

- 1 paio di spazzole in carbonio, 1 carta abrasiva
- Scarico della polvere • Base/Alloggiamento motore in alluminio
- 1 чифт карбонови четки, 1 хартия за шлайфане • Изпускане на прах
- Алюминиева основа / моторна къща

**PALM SANDER / ΤΡΙΒΕΙΟ ΠΑΛΜΙΚΟ**  
**LEVIGATRICE A PALMO**  
**ПАЛМОВА ШΛΑЙΦΜΑШИΝΑ**

MODEL	ΜΟΝΤΕΛΟ	MODELLO	ΜΟΔΕΛ	BSS3300
Code	Κωδικός	Codice	Κод	019152
Input Power	Ισχύς	Potenza di ingresso	Входяща мощност	330W
No Load Speed	Στροφές	Numero di giri a vuoto	Обороти на празен ход	10000rpm
Pad Size	Πέλμα	Dimensione del cuscinetto	Размер на подложката	229x115mm
Packing	Συσκευασία	Imballaggio	Οпаковане	4





- Aluminum Base / Motor House
- Dust Exhaust
- 1pc sust splice, 1pc 125mm sander pad + 1pc sander paper

- Πλάκα/Κιβώτιου αλουμινίου
- Εξαγωγή σκόνης
- 2 πέλατα Ø125/ Ø150

- Base/Alloggiamento motore in alluminio
- Scarico della polvere
- 1 pz. giuntura, 1 pz. 150mm carta abrasiva, 1 pz. 125mm carta abrasiva pad + 1pz. carta abrasiva

- Алюминиева основа / моторна къща
- Изпускане на прах
- 1 бр. сглобка, бр. 150 мм шлайф хартия, 1 бр. 125 мм шлайф подложка + 1бр. шлайф хартия



ADJUSTABLE  
2 PADS Ø125/ Ø150  
ΡΥΘΜΙΖΟΜΕΝΟ  
2 ΠΕΛΑΤΑ Ø125/ Ø150  
REGOLABILE  
2 CUSCINETTI Ø125/Ø150  
ΡΕΓΥΛΙΡΥΕΜ  
2 ΠΟΔΛΟΧΚΙ Ø125/ Ø150

**ORBITAL SANDER  
ΤΡΙΒΕΙΟ ΕΚΚΕΝΤΡΟ  
LEVIGATRICE ORBITALE  
ΟΡΒΙΤΑΛΝΑ ШΛΑЙФМАШИНА**

MODEL	ΜΟΝΤΕΛΟ	MODELLO	ΜΟΔΕΛ	BSS5000
Code	Κωδικός	Codice	Κод	020714
Input Power	Ισχύς	Potenza di ingresso	Входяща мощност	450W
No Load Speed	Στροφές	Numero di giri a vuoto	Обороты на празен ход	4000-13000rpm
Pads Diameter	Πέλατα	Diametro del cuscinetto	Диаметър на подложките	Ø125/ Ø150
Packing	Συσκευασία	Imballaggio	Опаковане	1

- BSS5001- BASE PLATE Ø150MM  
ΠΕΛΑΤΑ Ø150MM  
PIASTRA DI BASE Ø150MM  
ОСНОВНА ПЛОЧА Ø150MM
- BSS5002- BASE PLATE Ø125MM  
ΠΕΛΑΤΑ Ø125MM  
PIASTRA DI BASE Ø125MM  
ОСНОВНА ПЛОЧА Ø125MM

- Electronic Speed Control Switch
- Low noise level
- Includes 4x sanding paper, 1x inner spanner, hose & adapter

- Ηλεκτρονικός Διακόπτης Ρύθμισης Στροφών
- Χαμηλή Στάθμη Θορύβου
- Περιλαμβάνει 4x γυαλοχαρτα, 1x κλειδί, σωλήνα αναρρόφησης & αντάπτορα

- Interruttore elettronico di controllo della velocità• Basso livello di rumore• Include 4x carta abrasiva, 1x chiave interna, tubo e adattatore

- Електронен превключвател за управление на скоростта
- Ниско ниво на шума
- Включва 1x шлифовъчна хартия, 1x вътрешен гаечен ключ, марнуч и адаптер

**BRUSHLESS**

**ELECTRIC ORBITAL SANDER  
ΤΡΙΒΕΙΟ ΕΚΚΕΝΤΡΟ  
LEVIGATRICE ROTORBITALE A BATTERIA  
ΕΛΕΚΤΡΙΧΕΣΚΑ ΟΡΒΙΤΑΛΝΑ  
ШΛΑЙФМАШИНА**

MODEL	ΜΟΝΤΕΛΟ	MODELLO	ΜΟΔΕΛ	BSS5300
Code	Κωδικός	Codice	Κод	048220
Power	Ισχύς	Potenza	Захранване	350W
No Load Speed	Στροφές	Gira	Обороты на празен ход	4000-10000rpm
Diameter	Διάμετρος	Diametro	Диаметър	Ø150mm
Packing	Συσκευασία	Imballaggio	Опаковане	1



UNIQUE PRODUCT  
ΜΟΝΑΔΙΚΟ ΠΡΟΪΟΝ  
PRODOTTO UNICO  
УНИКАЛЕН ПРОДУКТ

ADJUSTABLE  
ΡΥΘΜΙΖΟΜΕΝΟΣ  
REGOLABILE  
ΡΕΓΥΛΙΡΥΕΜ



NEW



- Includes Polishing Brush
- Περιλαμβάνει βούρτσα λείανσης
- Include spazzola per levigatura
- Включва четна за шлайфване

UNIQUE PRODUCT  
ΜΟΝΑΔΙΚΟ ΠΡΟΪΟΝ  
PRODOTTO UNICO  
УНИКАЛЕН ПРОДУКТ



**ADJUST BURNISHING MACHINE  
ΣΑΤΙΝΙΕΡΑ ΜΕ ΡΥΘΜΙΣΗ ΤΑΧΥΤΗΤΑΣ  
SATINATORE CON REGOLAZIONE DELLA VELOCITA  
ΑΤΙΝΙΕΡ С ΡΕΓΥΛΙΡΑΝΕ НА ΟΒΟΡΟΤΙΤΕ**

MODEL	ΜΟΝΤΕΛΟ	MODELLO	ΜΟΔΕΛ	BSM1305
Code	Κωδικός	Codice	Κод	070030
Voltage	Τάση/Συχνότητα	Voltaggio/Fre- quenza	Тенденция	230V/50Hz
Input power	Ισχύς	Energia	Мощност	1300W
Diameter	Διάμετρος τροχού	Diametro	Диаметър	120x100mm
No load speed	Στροφές	Giri	Завои	900-3200rpm
Packing	Συσκευασία	Imballaggio	Опаковане	-

NEW

- Brushless Motor
- With vacuum system
- LED Display

- Κινητήρας brushless
- Με σύστημα αναρρόφησης
- Οθόνη LED

- Motore senza spazzole
- Con sistema a vuoto
- Display LED

- Безщетков мотор
- С вакуумна система
- LED екран

**BRUSHLESS**

**ELECTRIC PULSE ORBITAL SANDER WITH SAFETY SWITCH  
ΤΡΙΒΕΙΟ ΠΑΛΜΙΚΟ ΜΕ ΔΙΑΚΟΠΗ ΑΣΦΑΛΕΙΑΣ  
LEVIGATRICE ORBITALE ELETTRICA A IMPULSI CON INTER-  
RUTTORE DI SICUREZZA  
ΕΛΕΚΤΡΙΧΕΣΚΑ ΙΜΠУЛСНА ΟΡΒΙΤΑΛΝΑ  
ШΛΑЙФМАШИНА С ПРЕДΠΑΖЕН ПРЕВΚΛЮЧВАΤΕΛ**

MODEL	ΜΟΝΤΕΛΟ	MODELLO	ΜΟΔΕΛ	BSS5350
Code	Κωδικός	Codice	Κод	065968
Input power	Ισχύς	Energia	Мощност	350W
No load speed	Στροφές	Potenza in ingresso	Завои	4000-10000rpm
Pad Size	Διάμετρος Πέλατος	Dimensione del cuscinetto	Размер на лагера	70x197mm
Eccentric	Εκκεντρότητα	Eccentrico	Εκκεντρικен	2.5mm
Packing	Συσκευασία	Imballaggio	Опаковане	-



UNIQUE PRODUCT  
ΜΟΝΑΔΙΚΟ ΠΡΟΪΟΝ  
PRODOTTO UNICO  
УНИКАЛЕН ПРОДУКТ

ADJUSTABLE  
ΡΥΘΜΙΖΟΜΕΝΟΣ  
REGOLABILE  
ΡΕΓΥΛΙΡΥΕΜ





NEW

- Included: BMC case
- Περιλαμβάνει: Πλαστική Βαλίτσα
- Incluso: Valigia Plastica
- В комплекта: Куфарче Пластмаса



**ELECTRIC SHEAR**  
**ΨΑΛΙΔΙ ΛΑΜΑΡΙΝΑΣ**  
**FORBICI PER LAMIERA**  
**НОЖИЦА ЗА ЛАМАРИНА**

MODEL	ΜΟΝΤΕΛΟ	MODELLO	ΜΟΔΕΛ	BMC5010
Code	Κωδικός	Codice	Κод	070016
Input power	Ισχύς	Energia	Μощност	600W
No load speed	Στροφές	Giri	Завои	4500rpm
Cutting thickness	Πάχος κοπής	Spessore di taglio	Дебелина на рязане	1,6mm
Packing	Συσκευασία	Imballaggio	Опаковане	-



- Ergonomic System for Quick Blade Change
- Contains 1 Metal Cutting Blade, 1 Wood Cutting Blade
- SDS Blade Replacement

- Εργονομικό Σύστημα Γρήγορης Αλλαγής Λάμας • Ταλάντωση
- Σύστημα Εύκολης Ρύθμισης Βάσης
- Περιέχει 1 Λάμα Κοπής Μετάλλου, 1 Λάμα Κοπής Ξύλου • Αλλαγή Μαχαιριού SDS

- Sistema ergonomico per il cambio rapido della lama
- Contiene 1 lama da taglio in metallo, 1 lama da taglio per legno
- SDS sostituzione della lama

- Εργονομична система за бърза смяна на остриетата
- Съдържа 1 нож за рязане на метал и 1 нож за рязане на дърво
- Смяна на SDS остриетата

**JIG SAW**  
**ΣΕΓΑ**  
**BILE**  
**SEGA**

MODEL	ΜΟΝΤΕΛΟ	MODELLO	ΜΟΔΕΛ	BJS6000
Code	Κωδικός	Codice	Κод	028086
Input Power	Ισχύς	Potenza di ingresso	Входяща мощност	600W
No Load Speed	Ταχύτητα	Velocità a vuoto	Обороти на празен ход	600-3000spm
Cutting	Κοπή	Taglio	Рязане	65mm
Max Cutting	Μέγιστη Κοπή	Max Taglio	Μακximално рязане	210mm
Packing	Συσκευασία	Imballaggio	Опаковане	8



ADJUSTABLE  
ΡΥΘΜΙΖΟΜΕΝΗ  
REGOLABILE  
РЕГУЛИРУЕМ

- Ταλάντωση λάμας
- Blade oscillation
- Oscillazione della lama
- Осциляция на острието

**RECIPROCATING SAW**  
**ΣΠΑΘΟΣΕΓΑ**  
**SEGA A GATTOCCIO**  
**САБЛЕВИДЕН ТРИОН**

MODEL	ΜΟΝΤΕΛΟ	MODELLO	ΜΟΔΕΛ	BRS2000
Code	Κωδικός	Codice	Κод	024071
Input Power	Ισχύς	Potenza di ingresso	Входяща мощност	1400W
No Load Speed	Ταχύτητα	Velocità a vuoto	Обороти на празен ход	1000-2800spm
Cutting Wood/ Aluminium/ Iron Cutting	Κοπή Ξύλο/ Αλουμίνιο/Σίδηρο	Taglio di legno/ alluminio/ferro	Рязане на дърво/ Алюμινий/ Рязане на желязо	210/20/10mm
Packing	Συσκευασία	Imballaggio	Опаковане	4



- Ergonomic System for Quick Blade Change • Pendulousness
- SDS Blade Replacement
- Aluminum Motor House

- Αλλαγή μαχαιριού SDS
- Εργονομική Λαβή Για Άνετη Χρήση
- Με ταλάντωση
- Κιβώτιο αλουμινίου

- Sistema ergonomico per il cambio rapido della lama • Pendenza
- SDS sostituzione della lama
- Sistema ergonomico per il cambio rapido della lama

- Εργονομична система за бърза смяна на острието • махало
- Смяна на остриетата на SDS
- Алюминиев корпус на двигателя

**JIG SAW VARIABLE SPEED**  
**ΣΕΓΑ ΡΥΘΜΙΖΟΜΕΝΗ ΜΕ ΤΑΛΑΝΤΩΣΗ**  
**SEGHETTO ALTERNATIVO A VELOCITÀ VARIABILE**  
**ΠΡΟΜΕΝΛΙΒΑ СКОРОСТ**

MODEL	ΜΟΝΤΕΛΟ	MODELLO	ΜΟΔΕΛ	BJS7500
Code	Κωδικός	Codice	Κод	017127
Input Power	Ισχύς	Potenza di ingresso	Входяща мощност	750W
No Load Speed	Ταχύτητα	Velocità a vuoto	Обороти на празен ход	500-3000spm
Cutting	Κοπή	Profondità di taglio	Рязане	150mm
Packing	Συσκευασία	Imballaggio	Опаковане	5



ADJUSTABLE  
ΡΥΘΜΙΖΟΜΕΝΗ  
REGOLABILE  
РЕГУЛИРУЕМ





**CIRCULAR SAW TRACK (2PCS)**  
**ΟΔΗΓΟΣ ΔΙΣΚΟΠΡΙΟΝΩΝ ΑΛΟΥΜΙΝΙΟΥ (2 ΤΕΜ.)**  
**GUIDA SEGA A DISCO IN ALLUMINIO (2PZ)**  
**ΑΛΟΥΜΙΝΙΕΒ ВОДАЧ ЗА ДИСКОВ ТРИОН (2PCS)**

MODEL	ΜΟΝΤΕΛΟ	MODELLO	ΜΟΔΕΛ	BHT6150
Code	Κωδικός	Codice	Κод	070054
Material	Υλικό	Materiale	Ματεριал	Aluminium
Guide length	Μήκος οδηγού	Lunghezza del conduttore	Дължина на водача	1.5m
Pcs/ Pack	Τεμ/ Συσκευασία	Pz/Imballaggio	бр/Опаковка	2
Pcs/ Box	Τεμ/ Κουτί	Pz/Scatola	бр/Кυтия	-

UNIQUE PRODUCT  
ΜΟΝΑΔΙΚΟ ΠΡΟΪΟΝ  
PRODOTTO UNICO  
УНИКАЛЕН ПРОДУКТ

• Rpm: 10000 • Cutting mm: 22 • Cutting Depth mm: 18 • Fence Adjustment 0-90° • Blade Quick Change • Adjust of Angle and Height • Includes: Carrying Case, Wrench, Carbon brushes, Hex wrench, Dust bag, Diamond cutting discs

• Στροφές: 11000rpm • Διάμετρος οπής: 22mm • Μεγ. βάθος κοπής: 18mm • Ρύθμιση προφυλακτήρα: 0-90° • Μήκος καλωδίου: 2m • Εύκολη αλλαγή λάμας  
• Ρύθμιση γωνίας & ύψους • Περιλαμβάνει βαλίτσα, κλειδί, 1 σετ καρβουνάκια, 1 κλειδί άλλεν, σακούλα σκόνης, δίσκο

• Giri: 10000 • Taglio mm: 22 • Profondità di taglio mm: 18 • Regolazione dell'aricizione 0-90° • Cambio rapido della lama • Regolazione dell'angolo e dell'altezza • Include: Valigetta da trasporto, chiave, spazzole di carbone, chiave esagonale, sacchetto per la polvere, dischi da taglio diamantati

• Обороти в минута: 10000 • Дължина на рязане мм: 22 • Дълбочина на рязане мм: 18 • Регулиране на оградата 0-90° • Бърза смяна на ножа - Регулиране на ъгъла и височината • Включва: Калъф за носене, гаечен ключ, въглеродни четки, шестостенен ключ, торбичка за прах, диамантени режещи дискове

**BISCUIT JOINER/ ΦΡΕΖΟΚΑΒΙΛΙΕΡΑ**  
**FRESATRICE LAMELLARE / ΦΡΕΖΑ ЗА БИСКВИТ**

MODEL	ΜΟΝΤΕΛΟ	MODELLO	ΜΟΔΕΛ	BBJ9200
Code	Κωδικός	Codice	Κод	037392
Voltage/ Frequency	Τάση/ συχνότητα	Tensione/ Frequenza	Напряжение/ Честота	230V/50Hz
Input Power	Ισχύς	Potenza di ingresso	Входяща мощност	760W
Diameter	Διάμετρος δίσκου	Diametro	Диаметър	Ø100mm
Packing	Συσκευασία	Imballaggio	Опаковане	4



• With Additional Second Extension  
• Ergonomically Handle For Extended Usage.  
• Dust collection bag

• Με επιπλέον δεύτερη προέκταση  
• Εργονομική λαβή για παρατεταμένη χρήση  
• Σάκος Συλλογής

• Con seconda estensione aggiuntiva  
• Impugnatura ergonomica per un uso prolungato  
• Sacchetto per la raccolta della polvere

• С допълнително второ разширение  
• Ергономична дръжка за продължителна употреба.  
• Чанта за събиране на прах

**BLOWER VACUUM**  
**ΦΥΣΗΤΗΡΑΣ ΑΝΑΡΡΟΦΗΤΗΡΑΣ**  
**SOFFIATORE VUOTO**  
**ΒΑΚΟΥΜΕΝ ΒΕΝΤΙΛΑΤΟΡ**

MODEL	ΜΟΝΤΕΛΟ	MODELLO	ΜΟΔΕΛ	BPB7000
Code	Κωδικός	Codice	Κод	020745
Input Power	Ισχύς	Potenza di ingresso	Входяща мощност	650W
No Load Speed	Στροφές	Numero di giri a vuoto	Обороти на празен ход	0-16000rpm
Air Volume	Ροή αέρα	Volume d'aria	Обем на въздуха	0-4m³/min
Packing	Συσκευασία	Imballaggio	Опаковане	6



• Aluminum Motor House  
• 1pc Carbon Brush/1pc Guide Ruler

• Περιβλήμα Αλουμινίου  
• Περιλαμβάνει σετ καρβουνάκια και οδηγό κοπής

• Alloggiamento del motore in alluminio  
• 1 pz spazzola di carbonio/1pc righello guida

• Алюминиева моторна къща  
• 1 бр. въглеродна четка/1 бр. направляващ линейка



**CIRCULAR SAW**  
**ΔΙΣΚΟΠΡΙΟΝΟ**  
**SEGA CIRCOLARE**  
**ЦИРКУЛЯРЕН ТРИОН**

MODEL	ΜΟΝΤΕΛΟ	MODELLO	ΜΟΔΕΛ	BCS2350
Code	Κωδικός	Codice	Κод	019183
Input Power	Ισχύς	Potenza di ingresso	Входяща мощност	2300W
Disk Diameter	Διάμετρος Δίσκου	Diametro del disco	Диаметър на диска	Ø235mm
No Load Speed	Στροφές	Numero di giri a vuoto	Обороти на празен ход	3300rpm
Disk teeth	Δόντια Δίσκου	Denti del disco	Зъби на диска	60
Cutting Capacity	Κοπή	Profondità di taglio	Напацитет на рязане	90° - 80mm / 45° - 70mm
Packing	Συσκευασία	Imballaggio	Опаковане	2

• Sturdy Metal Base for Precision Cutting

• Σταβάρη Βάση Μεταλλική για Κοπές Ακρίβειας

• Robusta base in metallo per un taglio di precisione

• Здрава метална основа за прецизно рязане

**CIRCULAR SAW**  
**ΔΙΣΚΟΠΡΙΟΝΟ**  
**SEGA CIRCOLARE**  
**ЦИРКУЛЯРЕН ТРИОН**

MODEL	ΜΟΝΤΕΛΟ	MODELLO	ΜΟΔΕΛ	BCS1600
Code	Κωδικός	Codice	Κод	028109
Input Power	Ισχύς	Potenza di ingresso	Входяща мощност	1600W
Disk Diameter	Διάμετρος Δίσκου	Diametro del disco	Диаметър на диска	Ø190mm
No Load Speed	Στροφές	Numero di giri a vuoto	Обороти на празен ход	5500rpm
Cutting	Κοπή	Profondità di taglio	Рязане	65mm
Packing	Συσκευασία	Imballaggio	Опаковане	4





- Stable Metallic Base For Cutting Accuracy
- Includes: 1 Pair Carbon Brush, 1 Piece Guide Ruler
- Does Not Include Cutting Disk
- Στιβαρή μεταλλική βάση με ταχυμέγερη για κοπές ακριβείας
- Κινητήρας νέας γενιάς για μέγιστη διάρκεια ζωής
- Για σίδηρο/ξύλο/αλουμίνιο
- Περιλαμβάνει: Σετ καρβουνάκια Αντ/οπς, Οδηγός Κοπής
- \*Δεν περιλαμβάνει δίσκο

**METAL CUT SAW**  
**ΔΙΣΚΟΠΡΙΟΝΟ ΠΟΛΛΑΠΛΩΝ ΧΡΗΣΕΩΝ**  
**TRONCATRICE PER FERRO**  
**ΤΡΙΟΝ ΖΑ ΡΥΖΑΝΕ ΗΑ ΜΕΤΑΛ**

MODEL	ΜΟΝΤΕΛΟ	MODELLO	ΜΟΔΕΛ	BCS3000
Code	Κωδικός	Codice	Κод	030591
Input power	Ισχύς	Potenza di ingresso	Входяща мощност	2200W
Disk diameter	Διάμετρος Δίσκου	Acciaio roTondo	Диаметър на диска	Ø355mm
No Load Speed	Στροφές	Acciaio quadrato	Обороти на празен ход	1500rpm
Cutting	Κοπή	Acciaio rettangolo	Рязане	Ø130mm□95x180mm
Packing	Συσκευασία	Imballaggio	Опаковане	1

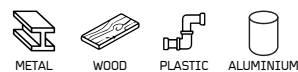

UNIQUE PRODUCT  
ΜΟΝΑΔΙΚΟ ΠΡΟΪΟΝ  
PRODOTTO UNICO  
УНИКАЛЕН ПРОДУКТ

SCAN HERE  
TO SEE IT WORK



- Base metallica stabile per la precisione del taglio
- Include: 1 paio di spazzole in carbonio, 1 pezzo di righello guida
- Non include il disco da taglio
- Стабилна метална основа за точност на рязане
- Включва: 1 чифт карбонови четки, 1 парче направляваща линейка
- Не включва диск за рязане

- Ø355x25.4x2mm 72 T
- For Iron / Wood / Aluminium Ø6mm
- Suitable for BCS3000
- Ø355x25.4x2mm 72 Δ
- Για σίδηρο/ξύλο/αλουμίνιο Ø6mm
- Κατάλληλο για BCS3000

- Ø355x25.4x2mm 72 T
- Per ferro/legno/alluminio Ø6mm
- Adatto per BCS3000
- Ø355x25.4x2mm 72 T
- За желязо / дърво / алуминий Ø6mm
- Подходящ за BCS3000

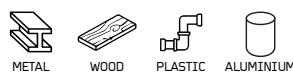

**MULTI PURPOSE CUTTING DISK**  
**ΔΙΣΚΟΣ ΠΟΛΛΑΠΛΩΝ ΧΡΗΣΕΩΝ**  
**DISCO DA TAGLIO MULTIUSO**  
**ΜΝΟΓΟΦΥΗΚΙΟΝΑΛΕΝ ΔΙΣΚ**  
**ΖΑ ΡΥΖΑΝΕ**

MODEL	ΜΟΝΤΕΛΟ	MODELLO	ΜΟΔΕΛ	BCS3500
Code	Κωδικός	Codice	Κод	030607
Packing	Συσκευασία	Imballaggio	Опаковане	5



UNIQUE PRODUCT  
ΜΟΝΑΔΙΚΟ ΠΡΟΪΟΝ  
PRODOTTO UNICO  
УНИКАЛЕН ПРОДУКТ

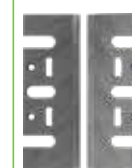

**BLADES**  
**ΜΑΧΑΪΡΙΑ ΠΛΑΝΗΣ**  
**LAME**  
**ΟΣΤΡΙΑΕΤΑ**  
BPL7601  
019753  
82mm

- Unlock Switch
- Διακόπτης Ασφαλείας
- Sbloccare l'interruttore
- Отключване на преклювачателя

**ELECTRIC PLANER**  
**ΠΛΑΝΗ**  
**PIALLA ELETTRICA**  
**ΕΛΕΚΤΡΙЧЕСКО ΡΕΝΔΕ**

MODEL	ΜΟΝΤΕΛΟ	MODELLO	ΜΟΔΕΛ	BPL7500
Code	Κωδικός	Codice	Κод	028215
Voltage	Τάση	Tensione	Напряжение	230V/50Hz
Input power	Ισχύς	Potenza di ingresso	Входяща мощност	1050W
No Load Speed	Στροφές	Velocità a vuoto	Обороти на празен ход	16000rpm
Packing	Συσκευασία	Imballaggio	Опаковане	4
Blade	Μαχαίρι	Coltello	Нож	82mm
Depth	Βάθος	Passione	Страст	0-3mm



- Easy Belt Replacement
- Belt Driver
- Εύκολη αντικατάσταση ταινίας
- Οδηγός ταινίας

- Facile sostituzione della cintura
- Guidatore della cintura
- Лесна смяна на ремъка
- Водач на ремъка



**BELT SANDER**  
**ΤΑΙΝΙΟΛΕΙΑΝΤΗΡΑΣ**  
**LEVIGATRICE A NASTRO**  
**ΛΕΗΤΟΒΑ ШΛΑЙФΜΑШИΝΑ**

MODEL	ΜΟΝΤΕΛΟ	MODELLO	ΜΟΔΕΛ	BBS1850
Code	Κωδικός	Codice	Κод	042310
Input Power	Ισχύς	Potenza di ingresso	Входяща мощност	1200W
Belt Size	Ταχύτητα Ταινίας	Dimensione della cintura	Размер на нолана	100x610mm
Belt Speed	Διάσταση Ταινίας	Velocità della cintura	Скорост на ремъка	305m/min
Packing	Συσκευασία	Imballaggio	Опаковане	4





- Includes Temperature Sensor, Battery and Tester Edge Clip Pair
- Θήκη Μεταφοράς & Σετ Ακροδέκτες
- Περιλαμβάνει Σετ Ακροδεκτών, Αισθητήρα Θερμοκρασίας & Μπαταρία
- Include sensore di temperatura, batteria, coppia di clip per il bordo del tester
- Включва температурен сензор, батерия и тестер Двойка щипки за ръбове



**DIGITAL CURRENT CLAMP METER**  
**ΑΜΠΕΡΟΤΣΙΜΠΙΔΑ ΨΗΦΙΑΚΗ**  
**PINZA AMPEROMETRICA DIGITALE**  
**ЦИФРОВ ИЗМЕРВАТЕЛЕН УРЕД ЗА ТОК**

MODEL	ΜΟΝΤΕΛΟ	MODELLO	ΜΟΔΕΛ	BDC3000
Code	Κωδικός	Codice	Κод	028444
AC Current	Ρεύμα AC	Corrente AC	АС ток	6A/60A/600A/±2%
AC Voltage	Τάση AC	Tensione AC	Напряжение AC	0,1-600 v± 1%
Resistance	Αντίσταση	Resistenza	Съпротивление	0 - 60 MΩ ± 1%
Memory (Measurements)	Μνήμη (Μετρήσεις)	Memoria (Misurazioni)	Памят (Измервания)	6000
Packing	Συσκευασία	Imballaggio	Опаковане	20

- IP54 Protection
- 1/4" thread Connector
- Pocket Size Bag with x4 AA Batteries
- Βαθμός προστασίας IP54
- Λείζερ σταυρού δύο ακτινών οριζόντια-κάθετη
- Κατηγορία λείζερ Class 2
- Υποδοχή στήριξης 1/4"
- Τσαντάκι με 4 μπαταρίες AA
- IP54 Protezione
- 1/4" connettore del filo
- Borsa tascabile con 4 batterie AA
- IP54 Защита
- Резба 1/4" Конектор
- Чанта с джобен размер и x4 батерии AA



**CROSS LASER**  
**ΑΛΦΑΔΙ ΛΕΙΖΕΡ ΣΤΑΥΡΟΥ**  
**CROCE LASER**  
**КРЪΣΤΟCΑΗ ΛΑΖΕΡ**

MODEL	ΜΟΝΤΕΛΟ	MODELLO	ΜΟΔΕΛ	BDM6800	BDM6700
Code	Κωδικός	Codice	Κод	029038	063476
Color	Χρώμα	Colore	Цвят	Green	Red
Working Range	Εμβέλεια	Raggio d'azione	Работен обхват	30m	15m
Accuracy	Ακρίβεια μέτρησης	Precisione	Точност	±3mm/10m	±3mm/10m
Laser Wavelength	Μήκος κύματος λείζερ	Lunghezza d'onda del laser	Дължина на лазерната вълна	520nm	630-670nm
Working Temperature	Θερμοκρασία λειτουργίας	Temperatura di lavoro	Работен Температура	-10~40°C	-10°C~+50°C
Weight	Βάρος	Peso	Тегло	320gr	260g
Packing	Συσκευασία	Imballaggio	Опаковане	20	20

- Bright adjustment
- With energy saving mode
- IP Rating: IP54
- Ρύθμιση φωτεινότητας
- Με λειτουργία εξοικονόμησης ενέργειας
- Διαβάθμιση IP: IP54

- Regolazione della luminosità
- Con modalità di risparmio energetico
- Grado di protezione IP: IP54
- Регулиране на яркостта
- С режим за пестене на енергия
- IP рейтинг: IP54

**3D SELF LEVELING LASER LEVEL 3X360°**  
**ΑΛΦΑΔΙ ΛΕΙΖΕΡ ΑΥΤΟΡΥΘΜΙΖΟΜΕΝΟ 3X360°**  
**LIVELLA LASER AUTOLIVELLANTE 3D 3X360°**  
**3D САΜΟΗΙΒΕΛΙΡΑCΣΟ CΕ ΛΑΖΕΡΗΟ**  
**НИΒΟ 3X360°**

MODEL	ΜΟΝΤΕΛΟ	MODELLO	ΜΟΔΕΛ	BDM6900
Code	Κωδικός	Codice	Κод	062264
Measuring Range	Εύρος μέτρησης	Campo di misura	Обхват на измерване	30m
Dimensions	Διαστάσεις	Dimensioni	Размери	98.5x96x73mm
Operating Time	Χρόνος λειτουργίας	Tempo di funzionamento	Време на работа	5-10 Hours
Laser Class	Κλάση λείζερ	Classe Laser	Клас на лазера	2
Quantity of modules	Ποσότητα	Quantità di moduli	Количество модули	3
Leveling/Compensation Range	Εύρος	Intervallo di livellamento/compensazione	Диапазон на нивелиране/компенсация	4°±1°
Laser Wavelength	Μήκος κύματος λείζερ	Lunghezza d'onda laser	Дължина на лазерната вълна	505-550nm
Leveling Accuracy	Ακρίβεια	Precisione di livellamento	Точност на нивелиране	±3mm/10m
Operation Temperature	Θερμοκρασία λειτουργίας	Temperatura di funzionamento	Работна температура	-25°C - +70°C
Storage Temperature	Θερμοκρασία αποθήκευσης	Temperatura di stoccaggio	Температура на съхранение	-25°C - +70°C
Power Supply	Τροφοδοσία	Alimentazione	Захранване	Type-C socket lithium battery
Weight	Βάρος	Peso	Тегло	340g
Packing	Συσκευασία	Imballaggio	Опаковане	8



**STANDARD TRIPOD**  
**ΤΡΙΠΟΔΟ ΑΛΟΥΜΙΝΙΟΥ**  
**TREPPEDIE STANDARD**  
**CΤΑΝΔΑΡΤΕΝ CΤΑΤΙΒ**

MODEL	ΜΟΝΤΕΛΟ	MODELLO	ΜΟΔΕΛ	BDM1600
Code	Κωδικός	Codice	Κод	062271
Dimensions	Διαστάσεις	Dimensioni	Размери	50-150cm
Reception	Υποδοχή	Ricezione	Рецепция	1/4"
Connector	Αντάπτορας	Adattatore	Конектор	5/8"
Packing	Συσκευασία	Imballaggio	Опаковане	1



**LASER DISTANCE METER**  
**ΜΕΤΡΗΤΗΣ ΑΠΟΣΤΑΣΗΣ ΛΕΙΖΕΡ**  
**DISTANZIOMETRO LASER**

MODEL	ΜΟΝΤΕΛΟ	MODELLO	ΜΟΔΕΛ	BDM6600
Code	Κωδικός	Codice	Κод	062257
Measuring Range	Εύρος μέτρησης	Campo di misura	Обхват на измерване	60m
Dimensions	Διαστάσεις	Dimensioni	Размери	115x50x23mm
Material	Υλικό	Materiale	Ματεριал	ABS & PET
Accuracy	Ακρίβεια	Precisione	Точност	±2mm (±0.079inch)
Measuring Unit	Μονάδα μέτρησης	Unità di misura	Мерна единица	m, in, ft
Power Supply	Τροφοδοσία	Alimentazione	Захранване	2 x 1.5V AAA
Laser Type	Τύπος λέιζερ	Tipo di laser	Тип лазер	Class II, 620-690nm, <1mW
Data Store/ Recall Function	Λειτουργία αποθήκευσης/ ανάκλησης δεδομένων	Funzione di memorizzazione/ richiamo dati	Функция за съхраняване/ извикване на данни	99 set
Weight	Βάρος	Peso	Тегло	82g
Packing	Συσκευασία	Imballaggio	Опаковане	40



- Laser Class II
- Continuous Measuring
- Pethagoras 2/3
- Protective Housing
- Multi Function
- Rechargeable Battery
- 2 Inch Screen
- IP65 Protection
- Κατηγορία λέιζερ Class 2
- Μόνιμη/συνεχής μέτρηση
- Πυθαγόρειο 2/3 σημείων
- USB φόρτιση
- Μπαταρία επαναφορτιζόμενη Ni-Mh
- Οθόνη 2 ίντσες
- Προστατευτικό περιβλήμα
- Βαθμός προστασίας IP 65

- Laser Classe II
- Misurazione continua
- Pitagora 2/3
- Coperchio di protezione
- Multifunzione
- Batteria ricaricabile
- Schermo da 2 pollici
- Protezione IP65
- Лазер клас II
- Непрекъснато измерване
- Питагор 2/3
- Защитен корпус
- Многофункционална функция
- Презареждаща се батерия
- 2-инчов екран
- Защита IP65



**LASER DISTANCE MEASURER**  
**ΜΕΤΡΗΤΗΣ ΑΠΟΣΤΑΣΕΩΝ ΛΕΙΖΕΡ**  
**MISURATORE DI DISTANZA LASER**

MODEL	ΜΟΝΤΕΛΟ	MODELLO	ΜΟΔΕΛ	BDM6500
Code	Κωδικός	Codice	Κод	028154
Working Range	Εμβέλεια	Raggio d'azione	Работен обхват	0.2-60m
Accuracy	Ακρίβεια μέτρησης	Precisione	Точност	±2mm
Units of Measurement	Μονάδες μέτρησης	Unità di misura	Мерни единици	m/inch/ft+in
Packing	Συσκευασία	Imballaggio	Опаковане	1

- Includes Temperature Sensor, Battery and Tester Edge Clip Pair
- Περιλαμβάνει Σετ Ακροδεκτών, Αισθητήρα Θερμοκρασίας & Μπαταρία
- Include il sensore di temperatura, batteria e coppia di morsetti per il tester
- Включва температурен сензор, батерия и тестер Двойка щипки за ръбове

**ΨΗΦΙΑΚΟ ΠΟΛΥΜΕΤΡΟ AC/DC**  
**DIGITAL POLYMER AC/DC**  
**POLIMETRO DIGITALE AC/DC**  
**ЦИФРОВ ПОЛИΜΕΤΡЪР AC/DC**

MODEL	ΜΟΝΤΕΛΟ	MODELLO	ΜΟΔΕΛ	BDC2000
Code	Κωδικός	Codice	Κод	028437
DCV	Αντίσταση	DCV	DCV	60m-600m-6-60-600V ±0.5%
ACV	Χωρητικότητα	ACV	ACV	60m-600m-6-60-600V ±1.0%
Resistance	Συχνότητα	Resistenza	Съпротивление	600-6K-60K-600K-6M-60MΩ ±1.0%
Capacitance	Θερμοκρασία	Capacità	Капацитет	60n-600n-6u-60u-600u-60mf ±5.0%
Frequency	Κύκλος λειτουργίας	Frequenza	Честота	9.99 ~ 9.99 Mhz ±3.0%
Temperature	Περιλαμβάνει	Temperatura	Температура	-20 °C ~ 1000 °C / -4F ~ 1832 F ±2.0%
Duty Cycle	Κύκλος εργασίας	Ciclo di lavoro	Цикъл на работа	0.1% ~ 99.9% ±0.1%
Packing	Συσκευασία	Imballaggio	Опаковане	20



- Battery Level Indicator
- Auto Power Off Indicator
- Diode Control Measurement

- Μέτρηση ελέγχου διόδων
- Ένδειξη λειτουργίας αυτόματης απενεργοποίησης
- Ένδειξη στάθμης μπαταρίας

- Indicatore del livello della batteria
- Indicatore di auto-spegnimento
- Misura di controllo del diodo

- Индикатор за нивото на батерията
- Индикатор за автоматично изключване на захранването
- Измерване на диодния контрол

**DIGITAL POLYMER AC/DC**  
**ΠΟΛΥΜΕΤΡΟ ΨΗΦΙΑΚΟ AC/DC**  
**POLIMETRO DIGITALE AC/DC**

MODEL	ΜΟΝΤΕΛΟ	MODELLO	ΜΟΔΕΛ	BDC1000
Code	Κωδικός	Codice	Κод	028420
Resistance	Αντίσταση	Resistenza	Съпротивление	200-2K-20K-200K-2MΩ ±1.0%
ACV	Τάση AC	ACV	ACV	200-600V ±1.0%
DCA	Ρεύμα DC	DCA	DCA	200u-2m-20m-200m-10A ±1.8%
DCV	DCV	DCV	DCV	200m-2-20-200-600V ±0.5%
Packing	Συσκευασία	Imballaggio	Опаковане	50

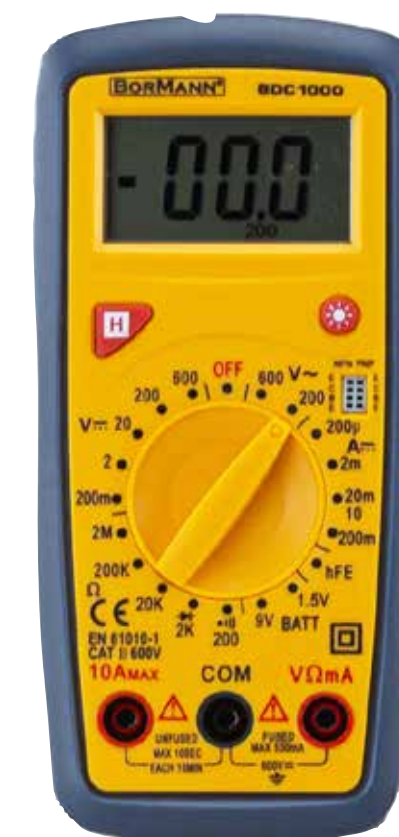





UNIQUE PRODUCT  
ΜΟΝΑΔΙΚΟ ΠΡΟΪΟΝ  
PRODOTTO UNICO  
УНИКАЛЕН ПРОДУКТ

- Use Only For Water Soluble Paints
- Χρήση μόνο για υδατοδιαλυτά χρώματα
- Utilizzare solo per vernici idrosolubili
- Използвайте само за водоразтворими бои

**ELECTRIC AIRLESS PAINT SPRAYER**  
**ΗΛΕΚΤΡΙΚΟ ΠΙΣΤΟΛΙ ΨΕΚΑΣΜΟΥ AIRLESS**  
**SISTEMA A SPRUZZO ELETTRICO SENZA**  
**ΕΛΕΚΤΡΙΚΕΣΚΑ ΒΕΖΒΨΖΔΥΣΗΝΑ**  
**ΠΡΨΚΑΧΚΑ ΧΑ ΒΟΥ**

MODEL	ΜΟΝΤΕΛΟ	MODELLO	ΜΟΔΕΛ	ΒΑΡ7000
Code	Κωδικός	Codice	Κοδ	035947
Input Power	Ισχύς	Potenza di ingresso	Βχοδύαα μωσνύοτ	1010W
Nozzle	Ακροφύσιο	Ugello	Δύοα	415/515
Maximum Volume Flow	Μέγύοτν Ροή	Flusso volumetrico massimo	Μακσυμάλεν οβεν μα ποτονα	1.5lt/min
Spray Hose	Σωλήνασ Ψεκαομού	Tubo spray	Μαρκύοα χα πρψκανε	10m/Ø6.3x12.3
Max Spraying Pressure	Μέγύοτν πίεοη ψεκαομού	Pressione massima di spruzzatura	Μακσυμάλνο ναλύαγανε να πρψκανε	3000psi
Packing	Συοκευαοοία	Imballaggio	Οπακωване	1



- Use Only For Water Soluble Paints
- With Color Loss Minimization Technology.
- Anatomical grip for comfortable multi-hour hold.

- Χρήση ΜΟΝΟ με Υδατοδιαλυτά Χρώματα
- Με Τεχνολογία Ελαχιστοποίησης Απώλειας Χρώματος.
- Ανατομική Λαβή για Άνετο Πολύωρο Κράτημα.

- Utilizzare solo per vernici idrosolubili
- con tecnologia di minimizzazione della perdita di colore.
- Impugnatura anatomica per una presa confortevole per più ore.

- Използвайте само за водоразтворими бои
- С технология за минимизиране на загубата на цвят.
- Анатомичен захват за удобно многочасово задържане.



**ELECTRIC PAINT SPRAYER**  
**ΠΙΣΤΟΛΙ ΒΑΦΗΣ**  
**SISTEMA A SPRUZZO ELETTRICO**  
**ΕΛΕΚΤΡΙΚΕΣΚΑ ΠΡΨΚΑΧΚΑ ΧΑ ΒΟΥ**

MODEL	ΜΟΝΤΕΛΟ	MODELLO	ΜΟΔΕΛ	ΒΡG9200
Code	Κωδικός	Codice	Κοδ	035114
Input Power	Ισχύς	Potenza di ingresso	Βχοδύαα μωσνύοτ	1200W
Container Capacity	Δοχείο	Capacità del contenitore	Καπακίτετ del contenitore	900ml
Maximum Viscosity	Μέγύοτν ιξώδες	Viscosità massima	Μακσυμάλεν νύοσυκίτετ	150 DIN/sec
Consumption	Μέγύοτν κατανάλωοη	Consumo	Κονσυμация	1100ml/min
Nozzle Size	Ορεϊχάλκίνα Μπέκ	Dimensione dell'ugello	Ραζμερ να δύοατα	Ø1.0/2.0/2.5mm
Packing	Συοκευαοοία	Imballaggio	Οπακωване	1

- 2 HSS Knives for Precise Cuts
- 2 HSS Μαχαίρια για Ακριβείς & Φινιρισμένες Κοπές
- 2 lame HSS per tagli precisi
- 2 HSS νοχα χα πρεκίοно ρύαane



**RUNNER-PLANER THICKNESSER**  
**ΠΛΑΝΗ ΞΕΧΟΝΔΡΙΣΜΑΤΟΣ**  
**PIALLA COMBINATA FILO SPESSORE**  
**ΔΕΒΕΛΟСТΡΥΗΝΑ ΜΑΣΗΝΑ**

MODEL	ΜΟΝΤΕΛΟ	MODELLO	ΜΟΔΕΛ	ΒΡΤ1500
Code	Κωδικός	Codice	Κοδ	034407
Input Power	Ισχύς	Potenza di ingresso	Βχοδύαα μωσνύοτ	1500W
Cutter Block Speed	Στροφές	Velocità del blocco di taglio	Σκοροσ να ρενηααύοα βλοκ	9000rpm
Surfacing Planning	Επιφάνεια Πλάνης	Piallatura della superficie	Πλانىρανε να ποώρηνοστα	Table Size:920x263mm Plan Width: 252mm Stock Removal Max: 2.5mm
Thicknessing	Επιφάνεια Ξεχονδρίοτα	Spessoramento	Υδεβελύαane	Table Size:270X303mm Plan Width: 252mm Stock Removal Max: 2mm
Thicknessing Clearance Height	Υψοο Ξεχονδρίοτα	Altezza di spessoramento	Υδεβελύαane Βύοσνύοη να ραζοστυαίνοτο	5-120mm
Feed speed	Ταχύτητα Τροφοδοοία	Velocità di avanzamento	Σκοροσ να ποδαване	4m/min
Weight	Βάροο	Peso	Τεγλο	30kg
Packing	Συοκευαοοία	Imballaggio	Οπακωване	1



- 2 Knives for Precise Cuts
- 2 Μαχαίρια για Ακριβείς & Φινιρισμένες Κοπές
- 2 lame per tagli precisi
- 2 νοχα χα πρεκίοно ρύαane

**RUNNER - PLANER THICKNESSER**  
**ΠΛΑΝΗ ΞΕΧΟΝΔΡΙΣΜΑΤΟΣ**  
**PIALLA A SPESSORE**  
**ΔΕΒΕΛΟСТΡΥΗΝΑ ΜΑΣΗΝΑ**

MODEL	ΜΟΝΤΕΛΟ	MODELLO	ΜΟΔΕΛ	ΒΡΤ2300
Code	Κωδικός	Codice	Κοδ	022916
Input Power	Ισχύς	Potenza di ingresso	Βχοδύαα μωσνύοτ	2000W
Cutter Block Speed	Στροφές	Velocità del blocco di taglio	Σκοροσ να ρενηααύοα βλοκ	8000rpm
Feed speed	Τροφοδοοία	Velocità di avanzamento	Σκοροσ να ποδαване	6m/min
Planning Width	Πλάτοο εργαοία	Larghezza di piallatura	Σηρύνα να πλانىρανε	330mm
Planning Depth	Πάχοο πλانىοτα	Profondità di piallatura	Δύλοβνύοη να πλانىρανε	0-3mm
Planning Height	Υψοο εργαοία	Altezza di piallatura	Πλانىρανε να βύοσνύοη	6-160mm
Working Table Size	Τραπέζι	Dimensione del tavolo di lavoro	Ραζμερ να ραοτνατα μασα	33x29cm
Weight	Βάροο	Peso	Τεγλο	27kg
Packing	Συοκευαοοία	Imballaggio	Οπακωване	1



UNIQUE PRODUCT  
ΜΟΝΑΔΙΚΟ ΠΡΟΪΟΝ  
PRODOTTO UNICO  
УНИКАЛЕН ПРОДУКТ

PORTABLE  
ΦΟΡΗΤΟο  
PORTATILE  
ΠΡΕНОСИΜΟ



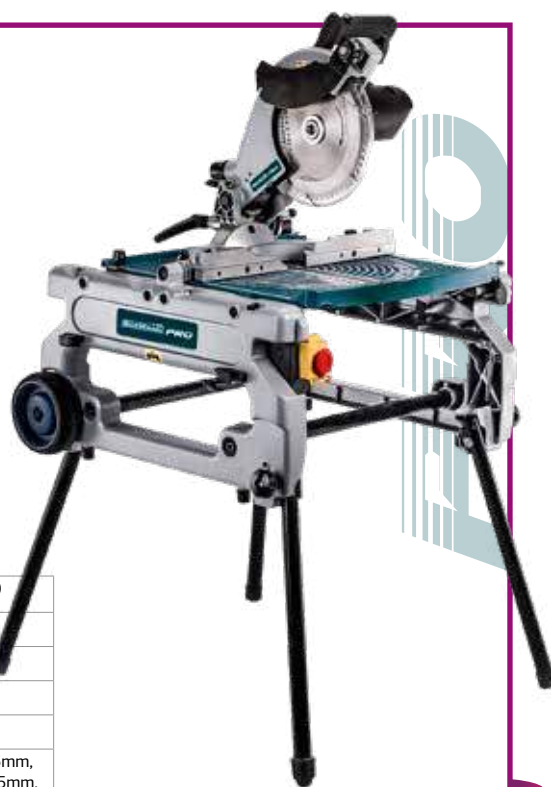

**FLIPOVER SAW  
ΦΑΛΤΣΟΠΡΙΟΝΟ ΛΟΞΗΣ ΚΟΠΗΣ ΚΑΙ ΑΝΑΔΙΠΛΩΣΗΣ  
SEGA COMBINATA (DEL TIPO FLIPOVER)  
ПОВДИГАЩ СЕ ТРИОН**

MODEL	ΜΟΝΤΕΛΟ	MODELLO	ΜΟΔΕΛ	BFS1800
Code	Κωδικός	Codice	Κод	022947
Input Power	Ισχύς	Potenza di ingresso	Входяща мощност	1800W
Blade Size	Διάμετρος Δίσκου	Dimensione della lama	Размер на острието	Ø254mm
No Load Speed	Στροφές	Numero di giri a vuoto	Обороты на празен ход	4200rpm
Max Cutting	Κοπή φαλτσοπριόνου	Taglio massimo	Максимално рязане	0°x90° 65x155mm, 45°x90° 65x105mm, 0°x45° 40x155mm, 45°x45° 40x105mm
Cutting Board	Κοπή τραπέζιου	Tagliere	Дъсκα за рязане	90°-68mm/45°-50mm
Packing	Συσκευασία	Imballaggio	Опаковане	1

UNIQUE PRODUCT  
ΜΟΝΑΔΙΚΟ ΠΡΟΪΟΝ  
PRODOTTO UNICO  
УНИКАЛЕН ПРОДУКТ

- Handle on frame for easy movement
- Pedal switch free your hand for working safely and accurately
- Λαβή για εύκολη μεταφορά
- Διακόπτης λειτουργίας ποδιού με ρύθμιση για εργασία με ασφάλεια και ακρίβεια
- Maniglia sul telaio per un facile movimento
- Interruttore a pedale per liberare la mano per lavorare in modo sicuro e preciso
- Maniglia sul telaio per un facile movimento
- Interruttore a pedale per liberare la mano per lavorare in modo sicuro e preciso



**SCROLL SAW  
ΣΕΓΑ ΕΠΙΤΡΑΠΕΖΙΑ  
SEGA A INTERSIO  
НАСТОЛЕН ПРОБОДЕН ТРИОН**

MODEL	ΜΟΝΤΕΛΟ	MODELLO	ΜΟΔΕΛ	BBS1210
Code	Κωδικός	Codice	Κод	034353
Input Power	Ισχύς	Potenza di ingresso	Входяща мощност	90W
Max. Cutting Width/Depth	Μέγιστη κοπή	Massima larghezza/profondità di taglio	Μακ. Ширина/дълбочина на рязане	Width/406mm, Height/50mm
Cutting Speed	Στροφές	velocità di taglio	Скорост на рязане	jig saw/550-1600rpm, flexible axis/ 1650-4800rpm
Rotary Shaft	Σετ Εξαρτημάτων	Albero rotante	Ротационен вал	103pcs
Table Adjustable	Ρύθμιση γωνίας τραπέζιου	Tavolo regolabile	Ρегулируема маса	0°- 45°
Packing	Συσκευασία	Imballaggio	Опаковане	1

**15 TEETH BLADE SET WITH PIN  
ΛΑΜΕΣ ΣΕΓΑΣ (ΣΕΤ 5ΤΕΜ) 15Τ ΜΕ ΠΕΙΡΟ  
SET DI LAME PER SEGHETTI ALTERNATIVI  
(5 PZ) A 15 DENTI PERNO  
КОМПЛЕКТ НОЖОВЕ С 15 ЗЪБА И ЦИФТ**

Code / Κωδικός / Codice / Код	0343530300
Packing / Συσκευασία / Imballaggio / Опаковане	1

**18 TEETH PINLESS BLADE SET  
ΛΑΜΕΣ ΣΕΓΑΣ (ΣΕΤ 5ΤΕΜ) 18Τ ΧΩΡΙΣ ΠΕΙΡΟ  
SET DI LAME PER SEGHETTI ALTERNATIVI  
(5 PZ) A 18 DENTI SENZA PERNO  
КОМПЛЕКТ НОЖОВЕ БЕЗ ЦИФТ С 18 ЗЪБА**

Code / Κωδικός / Codice / Код	0343530301
Packing / Συσκευασία / Imballaggio / Опаковане	1

- Brushless motor
- Main table and table extensions made of iron
- Brushless κινητήρας
- Κύρια επιφάνεια και επεκτάσεις τραπέζιου από σίδηρο
- Motore senza spazzole
- Tavolo principale e prolunghe del tavolo in ferro.
- Безщетков двигател
- Основната маса и удължителите на масата са изработени от желязо

BRUSHLESS

**TABLE SAW  
ΔΙΣΚΟΠΡΙΟΝΟ ΠΑΓΚΟΥ  
SEGA DA BANCO  
НАСТОЛЕН ТРИОН**

MODEL	ΜΟΝΤΕΛΟ	MODELLO	ΜΟΔΕΛ	BTS1250
Code	Κωδικός	Codice	Κод	044468
Voltage	Τάση	Tensione	Напряжение	230V
Power	Ισχύς	Potenza di ingresso	Входяща мощност	1200W
No load speed	Στροφές	Numero di giri a vuoto	Обороты на празен ход	4800rpm
Disc dimensions	Διαστάσεις δίσκου	Dimensione del disco	Размери на диска	Ø210x30x2.6mm
Table dimensions	Διαστάσεις τραπέζιου	Dimensione del banco	Размери на масата	525x440mm
Extension dimensions	Διαστάσεις επέκτασης	Dimensioni di estensione	Размери на удължителя	525x200mm
Cutting depth 0°	Βάθος κοπής 0°	Profondità di taglio 0°	Дълбочина на рязане 0°	45mm
Cutting depth 45°	Βάθος κοπής 45°	Profondità di taglio 45°	Дълбочина на рязане 45°	27mm
Packing	Συσκευασία	Imballaggio	Опаковане	1

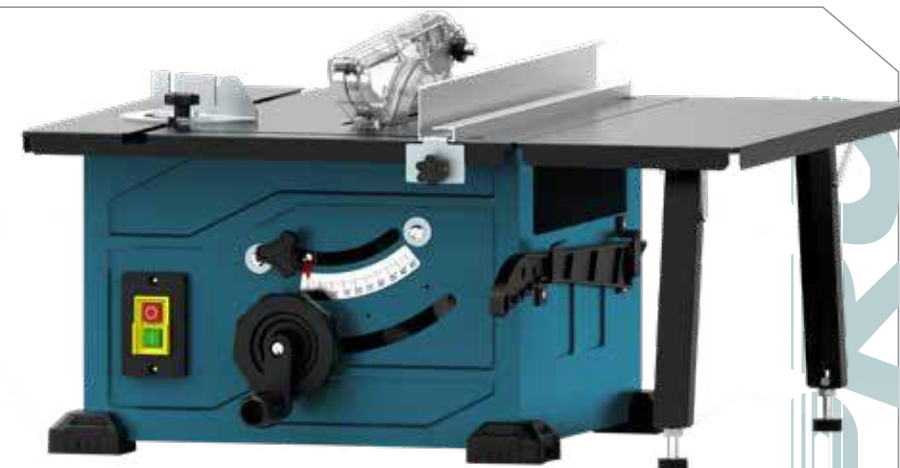

- Cutting depth 0°: 72mm
- Cutting depth 45°: 50mm
- Powerful motor
- Aluminium main surface and table extensions
- Βάθος κοπής 0°: 72mm
- Βάθος κοπής 45°: 50mm
- Ισχυρός κινητήρας
- Κύρια επιφάνεια και επεκτάσεις τραπέζιου από αλουμίνιο

- Profondità di taglio 0°: 72mm
- Profondità di taglio 45°: 50mm
- Motore potente
- Piano principale e prolunghe del tavolo in alluminio
- Дълбочина на рязане 0°: 72 mm
- Дълбочина на рязане 45°: 50mm
- Мощен двигател
- Алюминиева основна повърхност и удължителите на масата

**TABLE SAW  
ΔΙΣΚΟΠΡΙΟΝΟ ΔΑΠΕΔΟΥ  
SEGA DA BANCO  
НАСТОЛЕН ТРИОН**

MODEL	ΜΟΝΤΕΛΟ	MODELLO	ΜΟΔΕΛ	BTS2850
Code	Κωδικός	Codice	Κод	044451
Voltage	Τάση	Tensione	Напряжение	230V
Input Power	Ισχύς	Potenza di ingresso	Входяща мощност	2000W
No load speed	Στροφές	Numero di giri a vuoto	Обороты на празен ход	4800rpm
Disc dimensions	Διαστάσεις δίσκου	Dimensione del disco	Размери на диска	Ø250x30x2.8mm
Table dimensions	Διαστάσεις τραπέζιου	Dimensione del banco	Размери на масата	546x643mm
Extensions Dimensions	Διαστάσεις επέκτασης	Extensions Dimensions	Размери на удължителите	85x643mm
Packing	Συσκευασία	Imballaggio	Опаковане	1





- Copper Wire
- Cast Iron Table
- Table Tilt: 0~45°
- Quick Blade Tension
- Περιέλιξη 100% χαλκός
- Μαντεμένο Τραπεζί
- Κλίση Τραπεζιού: 0~45°
- Γρήγορη Τάνυση Λαμίδας
- Filo di Rame
- Tavolo in Ghisa
- Inclinazione del Tavolo: 0~45°
- Tensione Rapida della Lama
- Медна тел
- Чугунена маса
- Наклон на масата: 0~45°
- Напряжение на бързото острие



**BAND SAW WITH BASE  
ΠΡΙΟΝΟΚΟΡΔΕΛΑ ΞΥΛΟΥ ΜΕ ΒΑΣΗ  
SEGA A NASTRO CON BASE  
ЛЕНТОВ ТРИОН С ОСНОВА**

MODEL	MONTELO	MODELLO	ΜΟΔΕΛ	BBS2600
Code	Κωδικός	Codice	Κод	043102
Power	Ισχύς	Potenza	Захранване	600W
Blade Size	Πριονοκορδέλα	Dimensione della Lama	Размер на острието	1712x9,5x0,35mm
Blade Speed	Ταχύτητα	Velocità della Lama	Скорост на острието	730m/min
Cutting Capacity	Δυνατότητα Κοπής	Capacità di Taglio	Καпацитет на рязане	240mm
Max cutting height	Μέγιστο Ύψος Κοπής	Altezza Massima di Taglio	Μακσимальна височина на рязане	100mm
Dust Port	Θύρα Σκόνης	Porta della Polvere	Отвор за прах	99mm,62mm,47mm
Packing	Συσκευασία	Imballaggio	Οпаковане	1

- Induction motor
- Magnetic Safety Switch (NVR)
- Quick Belt Replacement Mechanism Design
- Easy Belt Tracking Contorl
- Big Cast Alu Bas
- Επαγωγικός Κινητήρας
- Μαγνητικός Διακόπτης Ασφαλείας (NVR)
- Σχεδιασμός Μηχανισμού Γρήγορης Αντικατάστασης Ζώνης
- Βάση Αλουμινίου
- Εύκολος έλεγχος παρακολούθησης ζώνης

- Motore a induzione
- Interruttore magnetico di sicurezza (NVR)
- Meccanismo di sostituzione rapida della cinghia
- Facile tracciamento della cintura Contorl
- Grande base in alluminio fuso
- Индукционен двигател
- Магнитен предпазен превключвател (NVR)
- Дизайн на механизма за бърза смяна на ремъна
- Лесно проследяване на ремъна Contorl
- Голяма отливна от алуминий



**BELT AND DISC SANDER PRO  
ΤΡΙΒΕΙΟ ΠΑΓΚΟΥ ΜΕ ΤΑΙΝΙΑ ΚΑΙ ΔΙΣΚΟ  
LEVIGATRICE A NASTRO E DISCO DA BANCO PER  
LEVIGATURA LEGNO  
ЛЕНТОВА И ДИСКОВА ШΛΑЙФМАШИНА**

MODEL	MONTELO	MODELLO	ΜΟΔΕΛ	BBS1560
Code	Κωδικός	Codice	Κод	043218
Power	Ισχύς	Potenza	Захранване	370W
Sanding Belt	Ταινία Λείανσης	Nastro Abrasivo	Шлифовъчна лента	100 x 915mm
Sanding Disc	Δίσκος Λείανσης	Disco Abrasivo	Шлифовъчен диск	150mm
Packing	Συσκευασία	Imballaggio	Οпаковане	1

- Jaw Hard
- Smooth Finish
- Σκληρυμένα σαγόνια
- Λείο Φινίρισμα
- Ganascia Dura
- Finitura Liscia
- Τвърδα челюст
- Гладък завършек



**SWIVEL BASE IRON VICE,  
JAW HARD, SMOOTH FINISH  
ΜΕΓΓΕΝΗ ΠΕΡΙΣΤΡΕΦΟΜΕΝΗ ΜΕ ΑΜΟΝΙ  
MOLA PER PIALLA PER CALCESTRUZZO  
ЖЕΛΕΖΕΝ ΠΟΡΟΚ С ΒЪРТЯЩА СЕ  
ОСНОВА, ΤΒЪΡΔΑ ЧЕΛΟΥΣΤ, ΓΛΑΔΚΟ  
ΠΟΚΡΙΤΙΕ**

MODEL	MONTELO	MODELLO	ΜΟΔΕΛ	BBV3005	BBV3105	BBV3205	BBV3305
Code	Κωδικός	Codice	Κод	049272	049289	049296	049302
Power	Άνοιγμα	Potenza	Захранване	100mm	125mm	150mm	200mm
Weight	Βάρος	Peso	Τεγλο	7.2Kg	10.8Kg	14.5Kg	16.5Kg
Packing	Συσκευασία	Imballaggio	Οпаковане	1	1	1	1

- Led Light
- Fast locking workpiece
- Safety switch
- Λυχνία Led
- Μέγγενη γρήγορου κλειδώματος
- Διακόπτης ασφαλείας

- Luce a led
- Bloccaggio rapido del pezzo
- Interruttore di sicurezza

- LED светлина
- Бързо заключване на детайла
- Предпазен превключвател



**METAL BAND SAW  
ΠΡΙΟΝΟΚΟΡΔΕΛΑ ΜΕΤΑΛΛΟΥ  
SEGA A NASTRO METALLICO**

MODEL	MONTELO	MODELLO	ΜΟΔΕΛ	BBS4010
Code	Κωδικός	Codice	Κод	053545
Power	Ισχύς	Potenza	Захранване	1200W
Blade speed	Ταχύτητα Κορδέλας	Velocità della lama	Скорост на острието	0,7 - 2,4 m/s
Band saw blade	Μέγεθος Κορδέλας	Dimensione della lama	Лентов трион	M42 1141 x 13 x 0.65mm - 10/14TPI
Cutting Ability	Κοπή	Capacità di taglio	Способност за рязане	0 - 45° (120mm)
Cable Length	Μήκος Καλωδίου	Lunghezza del cavo	Дължина на кабела	2m
Weight	Βάρος	Peso	Τεγλο	15Kg
Packing	Συσκευασία	Imballaggio	Οпаковане	1





BRUSHLESS

- Brushless motor
- Laser • Aluminium base
- Belt drive design for high cutting capacity and low noise
- Dual rails with dual linear ball bearings for smooth Head slides and accurate cutting
- Includes: HEX wrench, Dust bag, Vertical Vise, Lower safety guard, Push hand, Bar clamp

- Κινητήρας χωρίς κάρβουνα
- Λέιζερ • Βάση αλουμινίου
- Σχεδιασμός κίνησης με ψάντα για υψηλή ικανότητα κοπής και χαμηλό θόρυβο
- Διπλές ράγες με διπλή γραμμικά ρουλεμάν για ομαλή ολίσθηση κεφαλής και ακριβή κοπή
- Περιλαμβάνει: Κλειδί HEX, Σακούλα σκόνης, Κάθετη μέγγενη, Κάτω προστατευτικό ασφαλείας, Χειρολαβή ώθησης, Σφιγκτήρα ράβδου

- Motore senza spazzole
- Laser • Base in alluminio
- Design della trasmissione a cinghia per un'alta capacità di taglio e basso rumore
- Doppie rotaie con doppi cuscineti lineari per uno scorrimento fluido della testa e un taglio preciso
- Include: Chiave HEX, Sacchetto per la polvere, Chiave esagonale, Morsa verticale, Protezione di sicurezza inferiore, Maniglia di spinta, Morsetto dell'asta

- Безщетков двигател
- Лазер - Алюминиева основа
- Конструкция с ремъчно задвижване за висок капацитет на рязане и нисък шум
- Двойни релси с двойни линейни сачмени лагери за гладки плъзганя на главата и точно рязане
- Включва: Ключ HEX, прахосмукачка, вертикална скоба, долна предпазна ограда, ръчка за натискане, скоба за шина



**DUAL BEVEL SLIDE MITER SAW  
ΦΑΛΤΣΟΠΡΙΟΝΟ ΡΑΝΤΙΑΛ ΕΠΑΓΩΓΙΚΟ  
TRONCATRICE A DOPPIA SMUSSATURA  
ДВОЙНО СКОСЕН ПЛЪЗГАЩ СЕ ТРИОН**

MODEL	ΜΟΝΤΕΛΟ	MODELLO	ΜΟΔΕΛ	BDX3200
Code	Κωδικός	Codice	Κод	037590
Input Power	Ισχύς	Potenza	Захранване	2000W
Disk Diameter	Διάμετρος Δίσκου	Diametro del Disco	Диаметър на диска	Ø305mm
Cutting Ability	Κοπή	Abilità di Taglio	Способност за рязане	350x108mm/90°
Packing	Συσκευασία	Imballaggio	Опаковане	1

BRUSHLESS

- Brushless motor
- Aluminium base
- Includes: HEX wrench, Dust bag, Vertical Vise, Lower safety guard, Push hand, Bar clamp

- Κινητήρας χωρίς κάρβουνα
- Περιλαμβάνει: Κλειδί HEX, Σακούλα σκόνης,
- Βάση αλουμινίου
- Κάθετη μέγγενη,
- Κάτω προστατευτικό ασφαλείας, Χειρολαβή ώθησης, Σφιγκτήρα ράβδου

- Motore senza spazzole
- Base in alluminio
- Include: Chiave HEX, Sacchetto per la polvere, Chiave esagonale, Morsa verticale, Protezione di sicurezza inferiore, Maniglia di spinta, Morsetto dell'asta

**COMPOUND MITER SAW  
ΦΑΛΤΣΟΠΡΙΟΝΟ 2 ΕΡΓΑΣΙΩΝ ΕΠΑΓΩΓΙΚΟ  
SEGA MITERICA COMPOSTA  
ΚΟΜΒΙΝΗΡΑΗ ΜΙΤΡΙΧΕΝ ΤΡΙΟΗ**

MODEL	ΜΟΝΤΕΛΟ	MODELLO	ΜΟΔΕΛ	BDX3120
Code	Κωδικός	Codice	Κод	037583
Input Power	Ισχύς	Potenza	Захранване	1600W
Disk Diameter	Διάμετρος Δίσκου	Diametro del Disco	Диаметър на диска	Ø305mm
Cutting Ability	Κοπή	Abilità di Taglio	Способност за рязане	170x90mm/90°
Table Dimensions	Τραπέζι	Tavolo Dimensione	Размери на масата	476x326mm
Weight	Βάρος	Attacco	Тегло	26Kg
Packing	Συσκευασία	Imballaggio	Опаковане	1



- Laser • Aluminium base
- Includes: HEX wrench, Dust bag, Vertical Vise, Lower safety guard, Push hand, Bar clamp

- Λέιζερ • Βάση αλουμινίου
- Περιλαμβάνει: Κλειδί HEX, Σακούλα σκόνης, Κάθετη μέγγενη, Κάτω προστατευτικό ασφαλείας, Χειρολαβή ώθησης, Σφιγκτήρα ράβδου

- Laser
- Base in alluminio
- Include: Chiave HEX, Sacchetto per la polvere, Chiave esagonale, Morsa verticale, Protezione di sicurezza inferiore, Maniglia di spinta, Morsetto dell'asta

- Лазер - Алюминиева основа
- Включва: HEX гаечен ключ, прахосмукачка, вертикална скоба, долна предпазна ограда, Ръчка за натискане, Щанцова скоба

**COMPOUND MITER SAW  
ΦΑΛΤΣΟΠΡΙΟΝΟ 2 ΕΡΓΑΣΙΩΝ  
SEGA MITERICA COMPOSTA  
ΚΟΜΒΙΝΗΡΑΗ ΜΙΤΡΙΧΕΝ ΤΡΙΟΗ**

MODEL	ΜΟΝΤΕΛΟ	MODELLO	ΜΟΔΕΛ	BDX3130
Code	Κωδικός	Codice	Κод	037606
Input Power	Ισχύς	Potenza	Захранване	1600W
Disk Diameter	Διάμετρος Δίσκου	Diametro del Disco	Диаметър на диска	Ø305mm
Cutting Ability	Κοπή	Abilità di Taglio	Способност за рязане	140x100mm/90°
Table Dimensions	Τραπέζι	Tavolo Dimensione	Размери на масата	476x326mm
Weight	Βάρος	Attacco	Тегло	20Kg
Packing	Συσκευασία	Imballaggio	Опаковане	1



- With Laser
- Aluminium base
- Accessories: dust bag, wrench, wood clamp, extension bars
- Με Λέιζερ
- Βάση αλουμινίου
- Περιλαμβάνει: Σακούλα σκόνης, Κάθετη μέγγενη, Κάτω προστατευτικό ασφαλείας, Σφιγκτήρα ράβδου

- Con laser
- base di alluminio
- Accessori: sacchetto per la polvere, chiave, pinza per legno, barre di prolunga

- С лазер
- Алюминиева основа
- Аксесоари: торба за прах, гаечен ключ, скоба за дърво, удължители

**DOUBLE BEVEL MITER SAW  
ΦΑΛΤΣΟΠΡΙΟΝΟ ΡΑΝΤΙΑΛ  
TRONCATRICE RADIALE  
ДВОЙНО СКОСЕН ΜΙΤΡΙΧΕΝ ΤΡΙΟΗ**

MODEL	ΜΟΝΤΕΛΟ	MODELLO	ΜΟΔΕΛ	BDX2520
Code	Κωδικός	Codice	Κод	050247
Input Power	Ισχύς	Potenza di ingresso	Входяща мощност	2000W
Voltage	Τάση	Tensione	Напряжение	220V/50Hz
No-load speed	Στροφές	Numero di giri a vuoto	Обороти на празен ход	5000rpm
Disk Diameter	Διάμετρος Δίσκου	Diametro del disco	Диаметър на диска	Ø255x30mm x 24T
Cutting Ability	Κοπή	Capacità di taglio	Способност за рязане	0° / 0°: 315x90,45°/ 0°: 215x90,0°/45°L: 315x40,45°/45°L: 215x40,0°/45°R: 315x38,45°/45°R: 215x38
Weight	Βάρος	Peso	Тегло	17Kg
Packing	Συσκευασία	Imballaggio	Опаковане	1

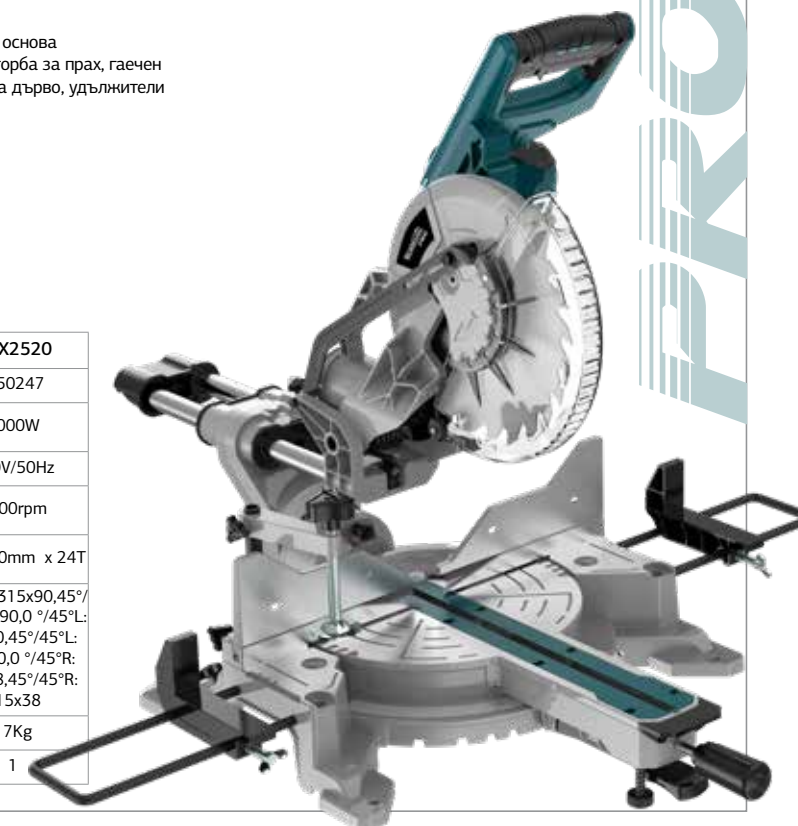



- Auto Inbuilt Twin Light
- Includes Protective Safety Eyeshield
- In-Built Coolant Tray
- With Magnifier

- Επαγωγικό Μοτέρ
- Ενσωματωμένο φως
- Προφυλακτήρες προστασίας διάφανοι

- Luce doppia auto incorporata
- Include una visiera protettiva di sicurezza
- Vassoio refrigerante incorporato
- Con lente d'ingrandimento

- Автоматична вградена двойна светлина
- Включва защитен предпазен щит за очи
- Вградена тава за охлаждаща течност
- С лупа

**BENCH GRINDER  
ΔΙΔΥΜΟΣ ΤΡΟΧΟΣ  
SMERIGLIATRICE DA BANCO  
SENZA SPAZZOLE  
НАСТОЛНА ШΛΑΪΦΜΑШИΝΑ**

MODEL	ΜΟΝΤΕΛΟ	MODELLO	ΜΟΔΕΛ	BDT1526
Code	Κωδικός	Codice	Κод	034360
Input Power	Ιαχύς	Potenza di ingresso	Входяща мощност	370W
Induction Motor	Διαστάσεις Βούρτσας	Motore a induzione	Индукционен двигател	150x25mm
Grinding Wheel	Διαστάσεις Πέτρας/Κόκκος	Mola	Шлифовъчен диск	150x25mm/#60
Packing	Συσκευασία	Imballaggio	Опаковане	1



- Auto Inbuilt Twin Light
- Includes Protective Safety Eyeshield
- In-Built Coolant Tray
- With Magnifier

- Επαγωγικό Μοτέρ
- Ενσωματωμένο φως
- Προφυλακτήρες προστασίας διάφανοι

- Luce doppia auto incorporata
- Include una visiera protettiva di sicurezza
- Vassoio refrigerante incorporato
- Con lente d'ingrandimento

- Автоматична вградена двойна светлина
- Включва защитен предпазен щит за очи
- вградена тава за охлаждаща течност
- С лупа

**BENCH GRINDER/SANDER / ΔΙΔΥΜΟΣ ΤΡΟΧΟΣ/  
ΤΑΙΝΙΟΛΕΙΑΝΤΗΡΑΣ / SMERIGLIATRICE/  
LEVIGATRICE DA BANCO SENZA SPAZZOLE  
ШΛΑΪΦΜΑШИΝΑ/ШΛΑΪΦΜΑШИΝΑ**

MODEL	ΜΟΝΤΕΛΟ	MODELLO	ΜΟΔΕΛ	BDT1535
Code	Κωδικός	Codice	Κод	034391
Input Power	Ιαχύς	Potenza di ingresso	Входяща мощност	370W
Grinding Wheel	Διαστάσεις Πέτρας	Mola	Шлифовъчен диск	150x12.7mm/#36
Belt Size	Διαστάσεις ιμάντα	Dimensione della cintura	Размер на колана	50x686mm/#80
Packing	Συσκευασία	Imballaggio	Опаковане	1



- Auto Inbuilt Twin Light
- Includes Protective Safety Eyeshield
- In-Built Coolant Tray
- With Magnifier

- Επαγωγικό Μοτέρ
- Ενσωματωμένο φως
- Προφυλακτήρες προστασίας διάφανοι

- Luce doppia auto incorporata
- Include una visiera protettiva di sicurezza
- Vassoio refrigerante incorporato
- Con lente d'ingrandimento

- Автоматична вградена двойна светлина
- Включва защитен предпазен щит за очи
- вградена тава за охлаждаща течност
- С лупа

**BENCH GRINDER  
ΔΙΔΥΜΟΣ ΤΡΟΧΟΣ  
SMERIGLIATRICE DA BANCO SENZA  
НАСТОЛНА ШΛΑΪΦΜΑШИΝΑ**

MODEL	ΜΟΝΤΕΛΟ	MODELLO	ΜΟΔΕΛ	BDT2010
Code	Κωδικός	Codice	Κод	034377
Input Power	Ιαχύς	Potenza di ingresso	Входяща мощност	550W
Grinding Wheel	Διαστάσεις	Mola	Шлифовъчен диск	200x25mm/ #36 & #60
Packing	Συσκευασία	Imballaggio	Опаковане	1



- Laser • Start Protection Switch (NVR)
- Work Table Angle Adjustable
- Three-Spoke Feed Handle
- Safety Chuck Guard
- Sturdy Cast Iron Work Table & Base
- Laser • Περιλαμβάνει: Διακόπτη Προστασίας Εκκίνησης (NVR), Λαβή 3 Σπείρων, Προστατευτικό Τσοκ, Ρύθμιση Ακρίβειας Ύψους Τραπεζιού, Τραπεζί & Βάση από Χυτοσίδηρο
- Laser • Interruttore di protezione dell'avviamento (NVR)
- Angolo del tavolo di lavoro regolabile
- maniglia a tre raggi
- Protezione di sicurezza del mandrino
- Robusto tavolo da lavoro e base in ghisa
- Лазер • Защитен превключвател за стартиране (NVR)
- Регулиране на ъгъла на работната маса
- Дръжка за подаване с три спици
- Предпазна защита на патронника
- Здрава работна маса и основа от чугун

**BENCH DRILL  
ΚΟΛΩΝΑΤΟ ΔΡΑΠΑΝΟ  
ME LEIZER  
TRAPANO A COLONNA  
SENZA SPAZZOLE  
ΤΡΕΝΙΡΟΒЪЧНА  
ΠΕΪΚΑ**

MODEL	ΜΟΝΤΕΛΟ	MODELLO	ΜΟΔΕΛ	BKD1355	BKD1655	BKD1850
Code	Κωδικός	Codice	Κод	059363	059370	034964
Input	Τάση	Tensione	Напряжение	230V	550V	550V
Input Power	Ιαχύς	Potenza di ingresso	Входяща мощност	350W	230V	230V
Speeds	Ταχύτητες	Numeri di giri	Скорости	5 550,950,1500,1950,2500 rpm	5 510,800,1300,1800,2430 rpm	450-2580rpm
Chuck Size	Τσοκ	Dimensione del mandrino	Размер на патронника	1.5 - 13mm	16mm	3 - 16mm
Spindle Travel	Διαδρομή Τσοκ	Corsa del mandrino	Ход на шпиндела	50mm	50mm	80mm
Swing	Απόσταση Κώνου - Κολώνας	Oscillazione	Завъртане	200mm	250mm	300mm
Column Dia	Διάμετρος Κολώνας	Diametro della colonna	Диаметър на колоната	Ø46mm	Ø48mm	Ø65mm
Table Tilt	Εύρος Ρύθμισης Κλίσης Τραπεζιού	Inclinazione del tavolo	Наклон на масата	0-45° Left or Right	0-45° Left or Right	0-45° Left or Right
Table Size	Διαστάσεις Τραπεζιού Εργασίας	Dimensione della tabella	Размер на масата	165x165mm	194x165mm	240x240mm with extension
Base Size	Διαστάσεις Βάσης	Dimensione della base	Размер на основата	276x178mm	341x208mm	410x250mm
Max. Drill Capacity	Μέγιστη Διάμετρος Διάτρησης	Capacità massima del trapano	Макс. Напацитет на сверделото	Ø13mm	Ø16mm	Ø16mm
Machine Height	Ύψος	Altezza della macchina	Височина на машината	580mm	730mm	950mm
Packing	Συσκευασία	Imballaggio	Опаковане	1	1	1





NEW

- Coupling: Japan type
- Compatible with BTC5111 (not included)
- Σύνδεσμος: Ιαπωνικού τύπου
- Συμβατό με το BTC5111 (δεν περιλαμβάνεται)
- Accoppiamento: tipo Giappone
- Compatibile con BTC5111 (non incluso)
- Връзка: японски тип
- Съвместим с BTC5111 (не е включен в комплекта)



**CONCRETE VIBRATOR PETROL ENGINE**  
**ΔΟΝΗΤΗΣ ΜΠΕΤΟΥ ΒΕΝΖΙΝΟΚΙΝΗΤΟΣ**  
**VIBRATORE PER CEMENTO MOTORE A**  
**BENZINA**  
**ВИБРАТОР ЗА БΕΤОН С БЕНЗИНОВ**  
**ДВИГАТЕЛ**

MODEL	ΜΟΝΤΕΛΟ	MODELLO	ΜΟΔΕΛ	BTC5110
Code	Κωδικός	Codice	Κод	065371
Power Engine	Ιπποδύναμη Κινητήρα	Motore di potenza	Μощност на двигателя	6,5HP (4,1 kW)
Engine	Κυβισμός Κινητήρα	Motore	Обем на двигателя	196cc
Rotation speed	Ταχύτητα περιστροφής	Velocità di rotazione	Скорост на въртене	3600 rpm
Vibrating Poker Diameter	Διάμετρος συνδέσμου	Diametro del vibratore	Диаметър на конектора	45mm
Weight	Βάρος	Peso	Тегло	26 Kg
Packing	Συσκευασία	Imballaggio	Опаковане	1



NEW

- Coupling : Japan type
- Σύνδεσμος: Ιαπωνικού τύπου
- Accoppiamento: tipo Giappone
- Връзка: японски тип

**VIBRATOR POKER**  
**ΜΑΡΚΟΥΤΣΙ ΔΟΝΗΤΗ ΕΔΑΦΟΥΣ**  
**VIBRATORE POKER**  
**ВИБРАТОР ЗА ΠΟΧΒΑ**

MODEL	ΜΟΝΤΕΛΟ	MODELLO	ΜΟΔΕΛ	BTC5111
Code	Κωδικός	Codice	Κод	065388
Length	Μήκος	Length	Дължина	6m
Diameter coupling	Διάμετρος συνδέσμου	Diametro accoppiamento	Диаметър на конектора	45mm
Weight	Βάρος	Peso	Тегло	18 Kg
Packing	Συσκευασία	Imballaggio	Опаковане	1

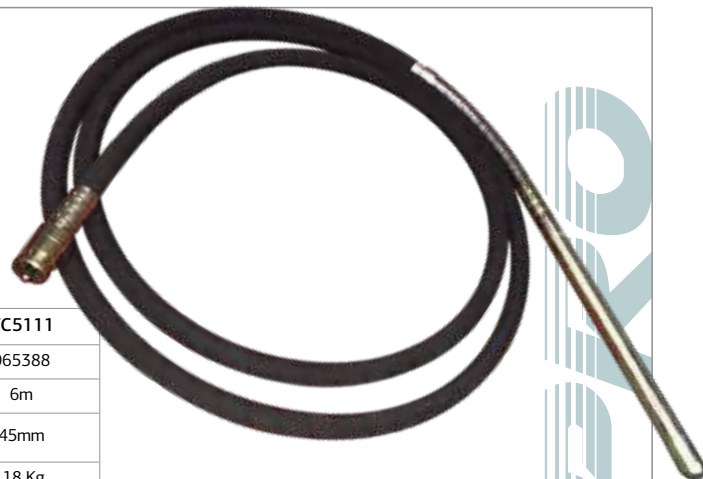

**SURFACE FINISHING SCREED PETROL ENGINE**  
**ΔΟΝΗΤΙΚΟΣ ΠΗΧΗΣ ΒΕΝΖΙΝΟΚΙΝΗΤΟΣ**  
**ΔΙΧΡΟΝΟΣ**  
**MASSETTO PER LA FINITURA DI SUPERFICI CON**  
**MOTORE A BENZINA**  
**ЗАΜΑΖΚΑ ЗА ПОВЪРХНОСТНА ОБΡΑΒΟΤΚΑ**  
**С ΒΕΝΖΙΝΟΒ ΔΒΙΓΑΤΕΛ**

MODEL	ΜΟΝΤΕΛΟ	MODELLO	ΜΟΔΕΛ	BTC5120
Code	Κωδικός	Codice	Κод	065418
Power Engine	Ιπποδύναμη Κινητήρα	Potenza motore	Μощност на двигателя	1,2HP (0,87 kW)
Engine	Κυβισμός Κινητήρα	Cilindrata del motore	Обем на двигателя	37,7cc
Rotation speed	Ταχύτητα δόνησης	Velocità di vibrazione	Скорост на вибрация	6500 rpm
blade	λεπίδα	lama	οστρiе	1,88m
Weight	Βάρος	Peso	Тегло	30 Kg
Packing	Συσκευασία	Imballaggio	Опаковане	1



- Material: Aluminium
- Υλικό: Αλουμiνiο
- Materiale: alluminio
- Материал: Алюминий

**BLADE ALUMINIUM**  
**ΔΟΝΗΤΙΚΟΣ ΠΗΧΗΣ ΑΛΟΥΜΙΝΙΟΥ**  
**VIBRATORE A SPESSORE IN ALLUMINIO**  
**ΑΛΟΥΜΙΝΙΕΒ ΒΙΒΡΑΤΟΡ ЗА**  
**ΔΕΒΕΛΙΝΑ**

MODEL	ΜΟΝΤΕΛΟ	MODELLO	ΜΟΔΕΛ	BTC5121	BTC5122
Code	Κωδικός	Codice	Κод	065425	065432
Dimensions	Διαστάσεις	Dimensioni	Размери	1,88m	3,66m
Weight	Βάρος	Peso	Тегло	5 Kg	5 Kg
Packing	Συσκευασία	Imballaggio	Опаковане	1	1



NEW



NEW

- Depth Adjustment: Handle Rotation
- Includes disc
- Ρύθμιση βάθους: Περιστροφή λαβή
- Περιλαμβάνει δίσκο
- Regolazione della profondità: Rotazione dell'impugnatura
- Include disco
- Регулиране на дълбочината: Въртяща се дръжка
- Включва диск



**CONCRETE CUTTER PETROL ENGINE**  
**ΚΟΦΤΗΣ ΜΠΕΤΟΥ ΒΕΝΖΙΝΟΚΙΝΗΤΟΣ**  
**TAGLIERINA PER CEMENTO MOTORE A BENZINA**  
**ΦΡΕΖΑ ЗА БЕТОН ΒΕΝΖΙΝΟΒ ΔВИΓΑΤΕЛ**

MODEL	ΜΟΝΤΕΛΟ	MODELLO	ΜΟΔΕЛ	BTC5115
Code	Κωδικός	Codice	Код	065395
Engine	Κυβισμός Κινητήρα	Motore	Обем на двигателя	196cc
Power Engine	Ιπποδύναμη Κινητήρα	Motore di potenza	Μощност на двигателя	6,5HP (4,1 kW)
Cutting blade	Δίσκος κοπής	Lama da taglio	Режещ диск	Ø350mm
Max Cutting Depth	Μέγιστο βάθος κοπής	Profondità massima di taglio	Μαξимална дълбочина на рязане	9 cm
Water Tank Capacity	Χωρητικότητα δεξαμενής νερού	Capacità serbatoio acqua	Напацитет на резервоара за вода	12 L
Weight	Βάρος	Peso	Тегло	76 Kg
Packing	Συσκευασία	Imballaggio	Опаковане	1



NEW

**CONCRETE SAW BLADE**  
**ΔΙΣΚΟΣ ΚΟΠΗΣ ΜΠΕΤΟΥ**  
**DISCO DA TAGLIO PER CEMENTO**  
**ДИСК ЗА РЕЖЕНЕ НА БЕТОН**

MODEL	ΜΟΝΤΕΛΟ	MODELLO	ΜΟΔΕЛ	BTC5116
Code	Κωδικός	Codice	Код	065401
Diameter	Διάμετρος	Diametro	Диаметър	Ø350mm
Size of Cutter Head	Διαστάσεις κεφαλής κοπής	Dimensioni della testa di taglio	Размери на режещата глава	40x3,2x12mm
Packing	Συσκευασία	Imballaggio	Опаковане	1



- Foldable handle, trolley wheel, rubber mat
- Πτυσσόμενη λαβή, κιτ τροχών, σιλικονούχο πέλαμα
- Maniglia pieghevole, ruota trolley, tappetino in gomma
- Сгъваема дръжка, комплект колела, силиконово крaчe



**PLATE COMPACTOR PETROL ENGINE**  
**ΣΥΜΠΙΕΣΤΗΣ ΕΔΑΦΟΥΣ ΒΕΝΖΙΝΟΚΙΝΗΤΟΣ**  
**COMPRESSORE DEL TERRENO MOTORE A BENZINA**  
**ΒΕΝΖΙΝΟΒ ΔВИΓΑΤΕЛ НАЗЕН**  
**КОМΠΡΕСОР**

MODEL	ΜΟΝΤΕΛΟ	MODELLO	ΜΟΔΕЛ	BTC5105
Code	Κωδικός	Codice	Код	065364
Power Engine	Ιπποδύναμη Κινητήρα	Motore di potenza	Μощност на двигателя	6,5HP (4,1 kW)
Engine	Κυβισμός Κινητήρα	Motore	Обем на двигателя	196cc
Impact depth	Βάθος Συμπιέσης	Profondità d'impatto	Дълбочина на компресия	20cm
Impact Force	Δύναμη κρούσης	Forza d'urto	Сила на удара	10.5 kN
Frequency (ipm)	Κρούσεις (ipm)	Frequenza (ipm)	Удари (ipm)	5600 vpm
Vibration Frequency	Συχνότητα δόνησης	Frequenza di vibrazione	Честота на вибрация	93 Hz
Size of plate	Διαστάσεις πέλατος	Dimensioni della piastra	Размери на подметната	50x36cm
Weight	Βάρος	Peso	Тегло	62 Kg
Packing	Συσκευασία	Imballaggio	Опаковане	1

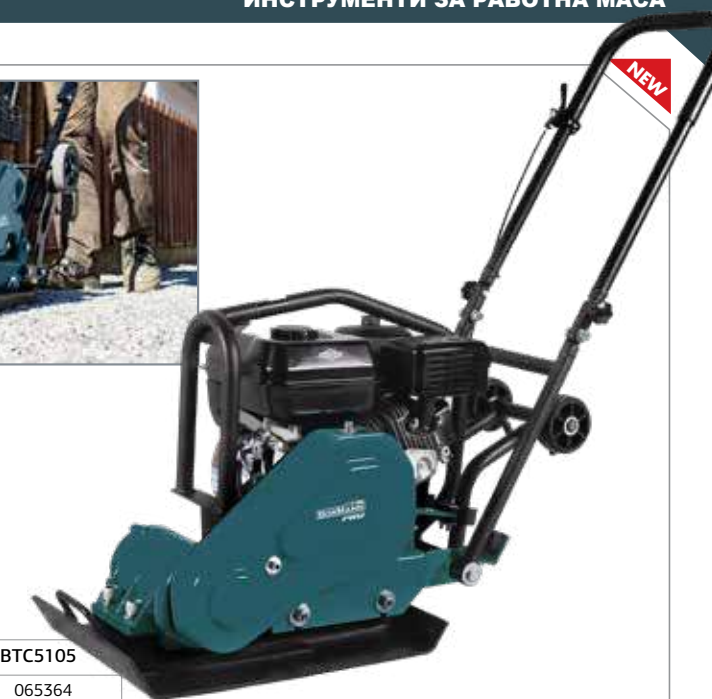

**TAMPING RAMMER PETROL ENGINE**  
**ΣΥΜΠΙΕΣΤΗΣ ΕΔΑΦΟΥΣ ΚΑΤΑΚΟΡΥΦΟΣ**  
**ΒΕΝΖΙΝΟΚΙΝΗΤΟΣ**  
**RAMMER TAMPONANTE MOTORE A BENZINA**  
**ΓΟΡΗ ΠΟЧВЕН КОМΠΡΕСОР**  
**ΒΕΝΖΙΝΟΒ ΔВИΓΑΤΕЛΒΕΝΖΙΝΟΒ**

- Includes: Foot handle and trolley wheel
- Περιλαμβάνει κιτ τροχών
- Include: Impugnatura del piede e ruota del carrello
- Включва: Дръжка за крака и колело на количката

MODEL	ΜΟΝΤΕΛΟ	MODELLO	ΜΟΔΕЛ	BTC5100
Code	Κωδικός	Codice	Код	065357
Power Engine	Ιπποδύναμη Κινητήρα	Motore di potenza	Μощност на двигателя	6,5HP (4,1 kW)
Engine	Κυβισμός Κινητήρα	Motore	Двигател	196cc
Impact depth	Βάθος Συμπιέσης	Profondità d'impatto	Дълбочина на удара	30cm
Impact Force	Δύναμη κρούσης	Forza d'urto	Сила на удара	10 kN
Frequency (ipm)	Κρούσεις (ipm)	Frequenza (ipm)	Честота (ipm)	450-650 vpm
Vibration Frequency	Συχνότητα δόνησης	Frequenza di vibrazione	Честота на вибрация	10,7 Hz
Jumping Stroke	Ύψος δόνησης	Corsa di salto	Дължина на скачане	6,5cm
Size of Foot	Διαστάσεις πέλατος	Dimensioni del piede	Дължина на скачане	34,5x28,5 cm
Weight	Βάρος	Peso	Тегло	76 Kg
Packing	Συσκευασία	Imballaggio	Опаковане	1





NEW

ADJUSTABLE  
ΡΥΘΜΙΖΟΜΕΝΟΣ  
REGOLABILE  
РЕГУЛИРУЕМ



ΛΕΙΤΟΥΡΓΕΙ ΚΑΙ ΜΕ  
ΠΟΤΗΡΟΚΟΡΩΝΑ  
ΓΡΑΝΙΤΗ



UNIQUE PRODUCT  
ΜΟΝΑΔΙΚΟ ΠΡΟΪΟΝ  
PRODOTTO UNICO  
УНИКАЛЕН ПРОДУКТ



**WET POLISHER GRINDER**  
**ΛΕΙΑΝΤΗΡΑΣ (ΣΤΙΛΒΩΤΗΡΑΣ) ΔΟΜΙΚΩΝ ΥΛΙΚΩΝ ΝΕΡΟΥ**  
**SMERIGLIATRICE LUCIDATRICE A BAGNO**  
**МОКРА ПОЛИРАЩА МАШИНА**

MODEL	ΜΟΝΤΕΛΟ	MODELLO	ΜΟΔΕΛ	BTC6350
Code	Κωδικός	Codice	Κод	070023
Voltage	Τάση/Συχνότητα	Voltaggio/Fre- quenza	Тенденция	230V/50Hz
Input power	Ισχύς	Energia	Мощност	1300W
Diameter	Διάμετρος τροχού	Diametro	Диаметър	Ø 125mm
No load speed	Στροφές	Giri	Завои	1300-4300rpm
Packing	Συσκευασία	Imballaggio	Опаковане	-

- Variable speed control-6 positions
- Ergonomic designed handle
- Dust Exhaust
- 6 Θέσεις Ταχύτητας
- Εργονομική Λαβή
- Υποδοχή Σκούπας
- Controllo della velocità variabile a 6 posizioni
- Impugnatura ergonomica
- Scarico della polvere
- Промениливо управление на скоростта - 6 позиции
- Дръжка с ергономичен дизайн
- Изпускане на прах



UNIQUE PRODUCT  
ΜΟΝΑΔΙΚΟ ΠΡΟΪΟΝ  
PRODOTTO UNICO  
УНИКАЛЕН ПРОДУКТ

**ELECTRIC CEMENT REMOVE MACHINE**  
**ΛΕΙΑΝΤΗΡΑΣ ΔΟΜΙΚΩΝ ΥΛΙΚΩΝ**  
**MOLA PER PIALLA PER CALCESTRUZZO**  
**ΕΛΕΚΤΡΙЧЕСКА МАШИНА ЗА**  
**ΟΤΣΤΡΑΝЯВΑΝΕ НА ЦΙΜΕΝΤ**

MODEL	ΜΟΝΤΕΛΟ	MODELLO	ΜΟΔΕΛ	BCG1500
Code	Κωδικός	Codice	Κод	019169
Power	Ισχύς	Potenza	Захранване	1500W
Disk Diameter	Διάμετρος Δίσκου	Diametro del Disco	Диаметър на диска	Ø140mm
No Load Speed	Στροφές	Numero di giri a vuoto	Обороти на празен ход	2500-4500rpm
Weight	Βάρος	Peso	Тегло	9Kg
Packing	Συσκευασία	Imballaggio	Опаковане	1



- Includes disc
- External diameter dust collection 42mm
- Self-suction
- Overload protection
- Constant Power
- With pre-start

- Περιλαμβάνει δίσκο
- Εξωτερική διάμετρος συλλογής σκόνης 42mm
- Αυτοαναρρόφηση
- Προστασία υπερφόρτωσης
- Με προεκκίνηση

- Include il disco
- Diametro esterno di raccolta della polvere 42mm
- Autoaspirante
- Protezione da sovraccarico
- Potenza costante
- Con pre-avvio

- Включва диск
- Външен диаметър на прахоуловителя 42 mm
- Самозасмукване
- Защита от претоварване
- Постоянна мощност
- С предварително стартиране



**SCOURING MACHINE**  
**ΛΕΙΑΝΤΗΡΑΣ ΜΠΕΤΟΥ/ ΔΟΜΙΚΩΝ ΥΛΙΚΩΝ**  
**LEVIGATRICE ELETTRICA**  
**ОСНОВА НА МАШИНА ЗА ΜΙΕΝΕ**

MODEL	ΜΟΝΤΕΛΟ	MODELLO	ΜΟΔΕΛ	BCG1600
Code	Κωδικός	Codice	Κод	028543
Power	Ισχύς	Potenza	Захранване	1900W
No Load Speed	Στροφές	Numero di giri a vuoto	Обороти на празен ход	0-3000rpm
Diameter	Διάμετρος	Diametro	Диаметър	Ø180mm
Packing	Συσκευασία	Imballaggio	Опаковане	1



UNIQUE PRODUCT  
ΜΟΝΑΔΙΚΟ ΠΡΟΪΟΝ  
PRODOTTO UNICO  
УНИКАЛЕН ПРОДУКТ

- For BCG1600
- Για BCG1600
- Per BCG1600



UNIQUE PRODUCT  
ΜΟΝΑΔΙΚΟ ΠΡΟΪΟΝ  
PRODOTTO UNICO  
УНИКАЛЕН ПРОДУКТ

**SCOURING MACHINE BASE**  
**ΚΑΡΟΤΣΙ ΔΑΠΕΔΟΥ ΓΙΑ ΛΕΙΑΝΤΗΡΑ**  
**ΜΠΕΤΟΥ/ΔΟΜΙΚΩΝ ΥΛΙΚΩΝ**  
**BASE DI SMERIGLIATRICE**  
**ОСНОВА НА МАШИНА ЗА ΜΙΕΝΕ**

MODEL	ΜΟΝΤΕΛΟ	MODELLO	ΜΟΔΕΛ	BCG1601
Code	Κωδικός	Codice	Κод	030560
Packing	Συσκευασία	Imballaggio	Опаковане	1

- Suitable for BCG1400 & BCG1500
- Κατάλληλο για BCG1400 & BCG1500
- Addato per BCG1400 & BCG1500
- Подходящ за BCG1400 & BCG1500



**DIAMOND CUP/**  
**ΔΙΣΚΟΣ ΛΕΙΑΝΣΗΣ ΔΟΜΙΚΩΝ ΥΛΙΚΩΝ**  
**CORPA DI DIAMANTE**  
**ΔΙΑΜΑΝΤΕΝΑ ЧАША**

MODEL	ΜΟΝΤΕΛΟ	MODELLO	ΜΟΔΕΛ	BCG120
Code	Κωδικός	Codice	Κод	025290
Disk Diameter	Διάμετρος Δίσκου	Diametro del disco	Диаметър на диска	Ø125mm
Packing	Συσκευασία	Imballaggio	Опаковане	15

- Suitable for BCG2000 & BCG1600
- Κατάλληλο για BCG2000 & BCG1600
- Addato per BCG2000 & BCG1600
- Подходящ за BCG2000 & BCG1600



**DOUBLE ROW GRINDING**  
**ΔΙΣΚΟΣ ΛΕΙΑΝΣΗΣ ΔΟΜΙΚΩΝ ΥΛΙΚΩΝ**  
**MASINAZIONE A DOPPIA FILA**  
**ΔΒУРЕΔОВО СΜΙΛΑΝΕ**

MODEL	ΜΟΝΤΕΛΟ	MODELLO	ΜΟΔΕΛ	BCG190
Code	Κωδικός	Codice	Κод	025672
Disk Diameter	Διάμετρος Δίσκου	Diametro del disco	Диаметър на диска	Ø180mm
Packing	Συσκευασία	Imballaggio	Опаковане	20



- Wet Cutting For Fast and Easy Drilling
- With Fast and Easy Base Installation
- Does not Include Diamond Drill Bit
- Υγρός Κοπή για Γρήγορη και Αποβλημάτιστη Διάτρηση
- Γρήγορη και Εύκολη Εγκατάσταση Βάσης
- Δεν Περιλαμβάνεται η Κορώνα
- Taglio a umido per una foratura facile e veloce
- Con installazione rapida e semplice della base
- Non include la punta diamantata
- Мокро рязане за бързо и лесно пробиване
- С бърз и лесен монтаж на основата
- Не включва диамантено сверло



PRO

**DIAMOND CORE DRILL WITH BASE**  
**ΚΑΡΟΤΙΕΡΑ ΜΕ ΒΑΣΗ**  
**CAROTATRICE DIAMANTATA CON BASE**  
**ΔΙΑΜΑΝΤΕΝΟ ЯДΚΟΒΟ СΒΡΕΔΛΟ С ОСНОВА**

MODEL	ΜΟΝΤΕΛΟ	MODELLO	ΜΟΔΕΛ	BDD1500
Code	Κωδικός	Codice	Κод	065241
Voltage	Τάση	Tensione	Напряжение	230 / 50Hz
Input power	Ισχύς	Potenza di ingresso	Входяща мощност	2300W
No Load Speed	Στροφές	Velocità a vuoto	Обороты на празен ход	890rpm
Max drilling diameter	Μέγ. διάμετρος διάτρησης	Diametro massimo di foratura	Макс. Диаметр на пробиване	Ø152mm
Packing	Συσκευασία	Imballaggio	Опаковане	1

**ANCHOR BOLT**  
**ΣΕΤ ΣΤΗΡΙΞΗΣ ΚΑΡΟΤΙΕΡΑΣ**  
**BULLONE D'ANCORAGGIO**  
**ΑΗΚΕΡΗН ΒΟΛΤΟΒΕ**

MODEL	ΜΟΝΤΕΛΟ	MODELLO	ΜΟΔΕΛ	BDD1501	BDD2501
Code	Κωδικός	Codice	Κод	065258	065265
Dimensions	Διαστάσεις	Dimensioni	Размери	M14	M12
Packing	Συσκευασία	Imballaggio	Опаковане	-	30



- Suitable for Concrete/ Stone / Building Materials
- Hole Core Drill Bit is not included
- Κατάλληλη για Μπετό/ Πέτρα/ Δομικά υλικά
- Δεν περιλαμβάνεται η Διαμαντοκορώνα

- Adatto per calcestruzzo/pietra materiali di costruzione
- Punta del trapano non inclusa
- Подходящ за бетон/ камък / строителни материали
- Не е включено сверло за пробиване на дупки

**BURNISHING MACHINE**  
**ΚΑΡΟΤΙΕΡΑ ΜΕ ΒΑΣΗ ΥΓΡΑΣ ΚΟΠΗΣ**  
**CAROTATRICE A TAGLIO LIQ**  
**ΜΑШИΝΑ ЗА ЛЪСΚΑΝΕ**

MODEL	ΜΟΝΤΕΛΟ	MODELLO	ΜΟΔΕΛ	BDD2500
Code	Κωδικός	Codice	Κод	028413
Input Power	Τάση	Potenza di ingresso	Входяща мощност	4250W
No Load Speed	Στροφές	Numero di giri a vuoto	Обороты на празен ход	580/860rpm
Drill Capacity	Ικανότητα διάτρησης	Capacità di perforazione	Капацитет на бормашината	Ø255mm
Diameter	Μέγιστη διάμετρος	Diametro	Диаметър	Ø255mm
Packing	Συσκευασία	Imballaggio	Опаковане	1



PRO

- 2 functions: plaster coating and finishing
- 2 λειτουργιών: στρώσιμο και τελείωμα σοβά - αντικαθιστά τον πάχη και το τριβίδι
- 2 funzioni: rivestimento e finitura dell'intonaco
- 2 функции: нанесение на мазилна и довършителни работи

- Includes plastic pad and foam pad
- Περιλαμβάνει πλαστικό πέλμα για ομοιόμορφο στρώσιμο του σοβά και σπόγγο για φινιρισμό του σοβά
- Include tampone in plastica e spugna abrasiva
- Включва пластмасова подложка и гъба за шлайфане



UNIQUE PRODUCT  
ΜΟΝΑΔΙΚΟ ΠΡΟΪΟΝ  
PRODOTTO UNICO  
УНИКАЛЕН ПРОДУКТ

**CEMENT/PLASTER SMOOTHING MACHINE**  
**ΛΕΙΑΝΤΗΡΑΣ ΣΟΒΑ**  
**GESSO MACINATO**  
**ШЛИФОВАНЕ ΜΑΖΙΛΚΑ**

MODEL	ΜΟΝΤΕΛΟ	MODELLO	ΜΟΔΕΛ	BCG1390
Code	Κωδικός	Codice	Κод	071204
Power	Ισχύς	Energia	Μощност	710W/50Hz
Adjustable speed	Ρυθμιζόμενες στροφές	Giri regolabili	Ρεγυλιруеми завои	60-110rpm
Pad diameter	Διάμετρος πέλματος	Diametro del battistrada	Диаметър на протентора	390mm
Weight	Βάρος	Peso	Тегло	4kg
Packing	Συσκευασία	Imballaggio	Опаковане	-



**WALL CHASER**  
**ΦΡΕΖΑ ΤΟΙΧΟΥ**  
**TAGLIATRICE DI MATTO**  
**ΜΑШИΝΑ ЗА РЯЗАНΕ НА ΤУХΛΗ**

MODEL	ΜΟΝΤΕΛΟ	MODELLO	ΜΟΔΕΛ	BGC1700
Code	Κωδικός	Codice	Κод	037835
Input Power	Ισχύς	Potenza di ingresso	Входяща мощност	1700W
Diameter	Διάμετρος Δίσκου	Diametro	Диаметър	Ø125mm
Rpm	Στροφές	Numero di giri	Обороты на празен ход	10500rpm
Cutting Depth	Βάθος Κοπής	Profondità di taglio	Дълбочина на рязане	25mm
Working Width	Πλάτος Κοπής	Larghezza di lavoro	Работна ширина	20-30mm
Packing	Συσκευασία	Imballaggio	Опаковане	4



UNIQUE PRODUCT  
ΜΟΝΑΔΙΚΟ ΠΡΟΪΟΝ  
PRODOTTO UNICO  
УНИКАЛЕН ПРОДУКТ



- Ventilated
- With 6 point fabric straps
- Ratchet adjustment
- Chin strap

- Αεριζόμενο
- Υφασμάτινοι ιμάντες 6 θέσεων
- Ρύθμιση καστάνιας
- Υποσίγλωνο

- Ventilato
- Cinghie in tessuto 6 posizioni
- Regolazione del cricchetto
- Sub-angolo

- Вентилян
- С 6-точкови текстилни ремъци
- Регулиране с тресчотка
- Каишка за брадичката



**CONCRETE MIXER**  
**ΜΠΕΤΟΝΙΕΡΑ ΗΛΕΚΤΡΙΚΗ**  
**BETONIERA ELETTRICA**  
**ΕΛΕΚΤΡΙЧЕСКИ ΜΙΚΣΕΡ ΖΑ ΒΕΤΟΝ**

MODEL	ΜΟΝΤΕΛΟ	MODELLO	ΜΟΔΕΛ	BMX1810	BMX2010
Code	Κωδικός	Codice	Κод	053491	061342
Power	Ισχύς	Potenza di ingresso	Входяща мощност	800W	800W
Drum Capacity	Χωρητικότητα Κάδου	Capacità di contenitore	Καпацитет на барабана	180Lt	200Lt
Drum Diameter	Διάμετρος Κάδου	Diametro del contenitore	Диаметър на барабана	Ø630mm	Ø630mm
Drum Mouth Diameter	Διάμετρος Στομίου Κάδου	Diametro dell'imboccatura del contenitore	Диаметър на устието на барабана	Ø390mm	Ø390mm
Thermal Protection	Θερμική Προστασία	Protezione termica	Термична защита	130°	130°
Protection Level	Βαθμός Στεγανότητας	Livello di protezione	Ниво на защита	Ip44	Ip44
Weight	Βάρος	Peso	Тегло	68Kg	70Kg
Packing	Συσκευασία	Imballaggio	Опакование	1	1



- Emergency Stop Switch
- Thermal Prevention
- Waterproof IP54

- Βαθμός Προστασίας IP54
- Θερμικός Διακόπτης
- Διακόπτης Ασφαλείας

- Interruttore di arresto di emergenza
- Prevenzione termica
- Impermeabile IP54

- Превключвател за аварийно спиране
- Термична превенция
- Водостойчивост IP54

**ELECTRIC HOIST**  
**ΗΛΕΚΤΡΙΚΟ ΠΑΛΑΓΚΟ**  
**PARANCO ELETTRICO**  
**ΕΛΕΚΤΡΙЧЕСКИ ΠΟΔΕΜΝИК**

MODEL	ΜΟΝΤΕΛΟ	MODELLO	ΜΟΔΕΛ	BPA5118	BPA1118
Code	Κωδικός	Codice	Κод	036210	036227
Power	Ισχύς	Potenza di ingresso	Входяща мощност	1020W	1600W
Rated Input	Τάση	Tensione nominale	Номинален вход	230V	230V
Maximum Lifting Capacity	Μέγ.Βάρος Ανύψωσης	Capacità massima di sollevamento	Μακσимально повдигане Καпацитет	500kg	1000kg
Max Lift height	Μέγ.Υψος Ανύψωσης	Altezza massima di sollevamento	Μακσимальна височина на повдигане	Single Hook 18m Double Hook 9m	Single Hook 18m Double Hook 9m
Packing	Συσκευασία	Imballaggio	Опакование	1	1



**HOIST FRAME**  
**ΒΡΑΧΙΟΝΑΣ ΠΑΛΑΓΚΟΥ**  
**TELAIO PER PARANCO**  
**ΡΑΜΚΑ ΗΑ ΠΟΔΕΜΝИКА**  
BPP1010  
036234  
1000kg/75cm

**NEW**

**COLUMN OF HOIST FRAME ON THE WALL**  
**ΒΑΣΗ ΕΠΙΤΟΙΧΙΑ ΓΙΑ ΒΡΑΧΙΟΝΑ ΠΑΛΑΓΚΟΥ**  
**BASE A PARETE PER BRACCIO CUSCINO**  
**ОСНОВА ЗА СΤΕΝΑ ЗА ΡЪКА**  
**ВЪЗГΛΑВΝИЦΑ**  
BPA1005  
069652  
1000kg

**NEW**

**LARGE TILES TRANSFER SYSTEM**  
**ΣΥΣΤΗΜΑ ΜΕΤΑΦΟΡΑΣ ΜΕΓΑΛΩΝ ΠΛΑΚΙΔΙΩΝ**  
**SISTEMA DI TRASPORTO DI PIASTRELLE DI GRANDI DIMENSIONI**  
**ТΡΑΝСПОРТНА СИСТЕΜΑ ΗΑ ΓΟΛЯΜИ ΠΛΟЧКИ**

- Suitable for 3200x1600mm porcelain slab
- With pressure gage
- Includes 6 vacuum suction cups with brass handle
- Κατάλληλο για πλακίδια εως 3200x1600mm
- Διαθέτει μανόμετρο
- Περιλαμβάνει 6 βεντούζες κενού με ορειχάλκινη λαβή
- Adatto per piastrelle fino a 3200x1600mm
- Dispone di manometro
- Include 6 ventose con manico in ottone
- Подходящ за плочки до 3200x1600mm
- Има манометър
- Включва 6 вакуумни чаши с месингова дръжнка

MODEL	ΜΟΝΤΕΛΟ	MODELLO	ΜΟΔΕΛ	BTC6500
Code	Κωδικός	Codice	Κод	066255
Vertical suction	Ικανότητα Συγκράτησης	Abilità di moderone	Способност за задържане	200kg
Packing	Συσκευασία	Imballaggio	Опакование	1

**NEW**

UNIQUE PRODUCT  
ΜΟΝΑΔΙΚΟ ΠΡΟΪΟΝ  
PRODOTTO UNICO  
УНИКАЛЕН ПРОДУКТ



NEW

SCAN HERE  
 TO SEE IT WORK



Height: 1830 - 4570cm

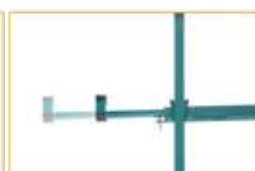

Width: 122-285cm

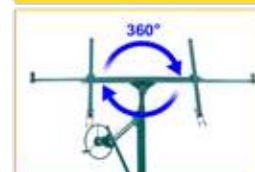

360° Rotation



60° Tilting



UNIQUE PRODUCT  
 ΜΟΝΑΔΙΚΟ ΠΡΟΪΟΝ  
 PRODOTTO UNICO  
 УНИКАЛЕН ПРОДУКТ

SCAN HERE  
 TO SEE IT WORK



**DRYWALL LIFTER**  
**ΠΑΓΚΟΣ ΑΝΥΨΩΣΗΣ ΓΥΦΟΣΑΝΙΔΑΣ**  
**BANCO DI SOLLEVAMENTO PER CARTONGESSO**  
**ЛАВИЦА ЗА ВДИΓАНЕ НА ГИПСΟΚΑΡΤΟΝ**

MODEL	ΜΟΝΤΕΛΟ	MODELLO	ΜΟΔΕΛ	BTC6100
Code	Κωδικός	Codice	Κод	055068
Weight	Βάρος	Peso	Τεγλο	38kg
Max. Lifting Height	Μέγιστο Ύψος Ανύψωσης	Altezza massima di sollevamento	Μαξимална височина на повдигане	4.57m
Maximum load	Μέγιστο φορτίο	Carico massimo	Μαξимално натоварване	68kg
Minimum Lifting Height	Ελάχιστο Ύψος Ανύψωσης	Altezza minima di sollevamento	Μинимална височина на повдигане	1.83mm
Packing	Συσκευασία	Imballaggio	Οпаковане	-

**ONE PERSON ASSEMBLE**

Allows one person to work alone in a breeze



NEW



Height: 1400 - 3350cm

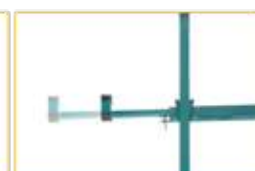

Width: 122-285cm

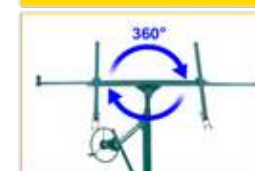

360° Rotation



60° Tilting

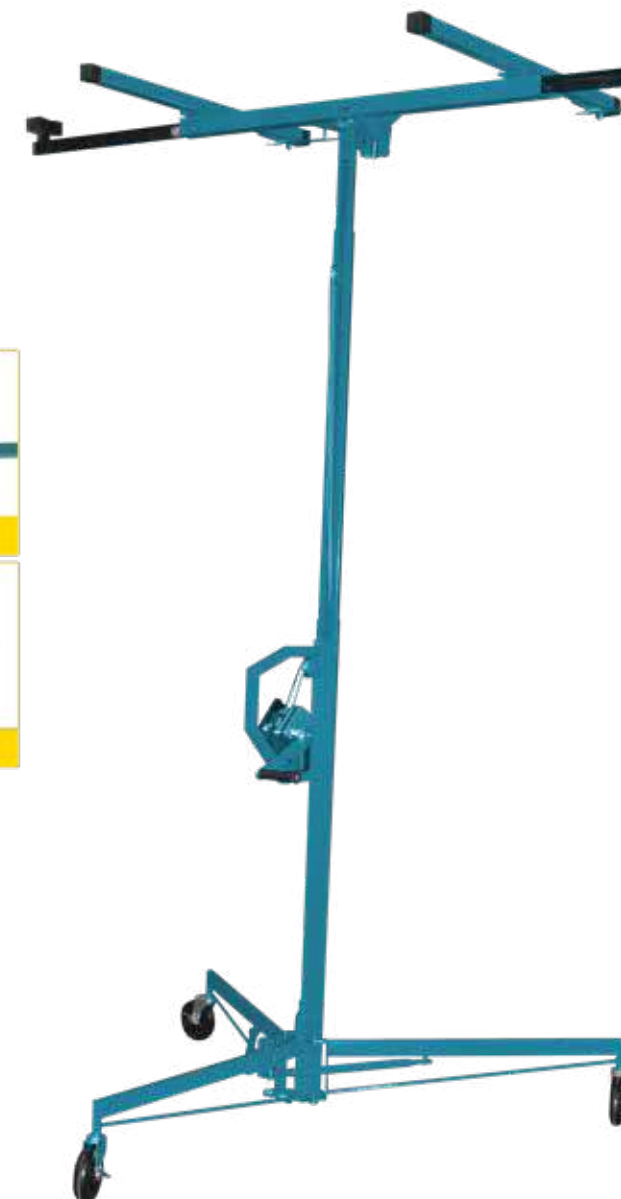

- Double winch
- Διπλό συρματόσχοινο
- Fune doppia
- Двойно телено въже

**DRYWALL LIFTER**  
**ΠΑΓΚΟΣ ΑΝΥΨΩΣΗΣ ΓΥΦΟΣΑΝΙΔΑΣ**  
**BANCO SOLLEVATORE IN CARTONGESSO**  
**ΠΕΥΚΑ ΠΟΒΔΙΓΑЦА СЕ ОТ ГИПСΟΚΑΡΤΟΝ**

MODEL	ΜΟΝΤΕΛΟ	MODELLO	ΜΟΔΕΛ	BTC6200
Code	Κωδικός	Codice	Κод	069430
Max height	Μέγιστο ύψος	Altezza massima	Μαξимална височина	3,35m
Min height	Ελάχιστο ύψος	Altezza minima	Μинимална височина	1,40m
Max load	Μέγιστο φορτίο	Carico massimo	Μαξимално натоварване	68Kg
Weight g/n	Βάρος μ/κ	Peso	Τεγλο	42/38Kg
Loading height	Ύψος φόρτωσης	Altezza di carico	Височина на натоварване	0,92m
Packing	Συσκευασία	Imballaggio	Οпаковане	-

UNIQUE PRODUCT  
 ΜΟΝΑΔΙΚΟ ΠΡΟΪΟΝ  
 PRODOTTO UNICO  
 УНИКАЛЕН ПРОДУКТ



NEW

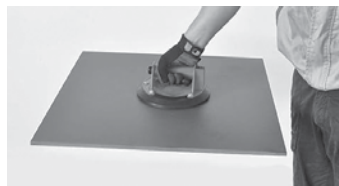

- Digital display pressure
- 1pc Battery, 1pc Charger
- Ψηφιακή οθόνη ένδειξης πίεσης
- Περιλαμβάνει μπαταρία και φορτιστή
- Display digitale della pressione
- Include batteria e caricabatterie
- Цифров дисплей за налягане
- Включва батерия и зарядно устройство

**TILE CORDLESS SUCTION CUP**  
**ΒΕΝΤΟΥΖΑ ΠΛΑΚΙΔΙΩΝ ΜΠΑΤΑΡΙΑΣ**  
**VENTOSA A BATTERIA**  
**ΒΕΝΔΥΖΑ ЗА БАΤЕРИЯ**

MODEL	ΜΟΝΤΕΛΟ	MODELLO	ΜΟΔΕΛ	BTC2050
Code	Κωδικός	Codice	Κод	066231
Input power	Ισχύς	Energia	Μощност	3.7V / 2400mAh
Diameter	Διάμετρος	Diametro	Диаметър	205mm
Carry weight (vertical)	Βάρος αντοχής (κατακόρυφο)	Peso di resistenza (verticale)	Тегло за издръжливост (вертикално)	150kg
Working hours	Ώρες λειτουργίας	Ore lavorative	Работни часове	2-3h
Packing	Συσκευασία	Imballaggio	Опаковане	10



UNIQUE PRODUCT  
ΜΟΝΑΔΙΚΟ ΠΡΟΪΟΝ  
PRODOTTO UNICO  
УНИКАЛЕН ПРОДУКТ

NEW



**TILE VIBRATOR**  
**ΒΕΝΤΟΥΖΑ - ΔΟΝΗΤΗΣ ΠΛΑΚΙΔΙΩΝ**  
**VIBRATORE PER PIASTRELLE**  
**ΒΕΝΔΥΖΑ - ВИБРАТОР ЗА**

MODEL	ΜΟΝΤΕΛΟ	MODELLO	ΜΟΔΕΛ	BCD3200
Code	Κωδικός	Codice	Κод	056393
Power	Τάση	Potenza	Захранване	21V
Suction cup diameter	Διάμετρος Βεντούζα	Diametro della ventosa	Диаметър на вендузата	Ø128mm
Max tile length	Μέγιστο μήκος πλακιδίου	Lunghezza massima della piastrella	Μακσимальна дължина на плочката	128cm
Vibration frequency	Συχνότητα δόνησης	Frequenza di vibrazione	Честота на вибрациите	28000r/min
Adsorption capacity	Ικανότητα Προσρόφησης	Capacità di assorbimento	Καпацитет на адсорбция	128kg
Batteries	Μπαταρίες	Batterie	Батерии	2 x1,5AH
Weight	Βάρος	Peso	Тегло	1.6kg
Packing	Συσκευασία	Imballaggio	Опаковане	10

UNIQUE PRODUCT  
ΜΟΝΑΔΙΚΟ ΠΡΟΪΟΝ  
PRODOTTO UNICO  
УНИКАЛЕН ПРОДУКТ

- Includes : extensions side table, wheels & water pump

- Περιλαμβάνει : Πλαινό τραπέζι προεκτασης, Αναδιπλούμενη βάση με ρόδες μεταφοράς & αντλία νερού

- Include: tavolo laterale di estensione, ruote e pompa dell'acqua

- Включва : странична маса за удължаване, колела и водна помпа

**ELECTRIC TILE SAW WITH STAND**  
**ΚΟΦΤΗΣ ΠΛΑΚΙΔΙΩΝ ΥΓΡΑΣ ΚΟΠΗΣ**  
**SEGA ELETTRICA PER PIASTRELLE CON SUPPORTO**  
**ΕΛΕΚΤΡΙЧЕСКИ МАШИНА ЗА ПЛОЧКИ**  
**ΣΤΑЦИΟΝΑΡΗ**

MODEL	ΜΟΝΤΕΛΟ	MODELLO	ΜΟΔΕΛ	BTC3300
Code	Κωδικός	Codice	Κод	065449
Voltage	Τάση	Tensione	Напряжение	230V/50hz
Input power	Ισχύς	Potenza di ingresso	Входяща мощност	1200W
Dimensions	Διαστάσεις	Dimensioni	Размери	Ø230x25.4x2,4mm
No-load speed	Στροφές	Velocità a vuoto	Обороти на празен ход	2900rpm
Max Cutting	Μεγ. Κοπή	Taglio massimo	Μακσимально рязане	920 mm
Table cutting depth	Βάθος κοπής	Profondità di taglio del tavolo	Дълбочина на рязане на масата	90°/45°: 45/42mm
Extension Table	Πλαινό τραπέζι	Tavolo di estensione	Удължителна маса	640x175mm
Weight	Βάρος	Peso	Тегло	45Kg
Packing	Συσκευασία	Imballaggio	Опаковане	1



- Includes: Foldable base with wheels & water pump.

- Περιλαμβάνει : Αναδιπλούμενη βάση με ρόδες μεταφοράς & αντλία νερού.

- Include: Base pieghevole con ruote e pompa dell'acqua.

- Включва: Сгъваема основа с колела и водна помпа.

**ELECTRIC MASONRY SAW WITH STAND**  
**ΚΟΦΤΗΣ ΔΟΜΙΚΩΝ ΥΛΙΚΩΝ ΥΓΡΑΣ ΚΟΠΗΣ**  
**TAGLIERINA PER MATERIALI STRUTTURALI A TAGLIO UMIDO**  
**ΕΛΕΚΤΡΙЧЕСКИ ТРИОН ЗА ЗИΔΑРИЯ**  
**ΣΤΑЦИΟΝΑΡΗ**

MODEL	ΜΟΝΤΕΛΟ	MODELLO	ΜΟΔΕΛ	BTC3500
Code	Κωδικός	Codice	Κод	022299
Voltage	Τάση	Tensione	Напряжение	230V/50hz
Input power	Ισχύς	Potenza di ingresso	Входяща мощност	2000W
No-load speed	Στροφές	Velocità a vuoto	Обороти на празен ход	2800rpm
Max Cutting	Μεγ. Κοπή	Taglio massimo	Μακσимально рязане	800 mm
Table cutting depth	Βάθος κοπής	Profondità di taglio del tavolo	Дълбочина на рязане на масата	90°/45°: 90/65mm
Sliding table	Κυλιόμενο Τραπέζι	Tavolo scorrevole	Плъзгаща се маса	530x430mm
Dimensions	Διαστάσεις	Dimensioni	Размери	Ø350x25.4mm
Weight	Βάρος	Peso	Тегло	74Kg
Packing	Συσκευασία	Imballaggio	Опаковане	1





- Aluminum base
- Cutting Height Adjustment With Bearings
- Includes a Cutting Washer
- Left and Right Support with Folding Arms

- Βάση Αλουμινίου
- Ρύθμιση Ύψους Κοπής Με Ρουλεμάν
- Στήριξη Αριστερά και Δεξιά με τους Πτυσσόμενους Βραχίονες
- Περιλαμβάνει Μια Ροδέλα Κοπής

- Base in alluminio
- Regolazione dell'altezza di taglio con cuscinetti
- Include come rondella di taglio
- Supporto destro e sinistro con bracci pieghevoli

- Алюминиева основа
- Регулиране на височината на рязане с лагери
- Включва шайба за рязане
- Лява и дясна опора със сгъваеми рамена



**TILE CUTTER**  
**ΚΟΦΤΗΣ ΠΛΑΚΙΔΙΩΝ**  
**TAGLIATRICE PER PIASTRELLE**  
**РЕЗАЧКА ЗА ПЛОЧКИ**

MODEL	ΜΟΝΤΕΛΟ	MODELLO	ΜΟΔΕΛ	BTC2000
Code	Κωδικός	Codice	Κод	021940
Cutting Ability	Κοπή	Capacità di taglio	Καпацитет	(0°-45°) 630/445mm*
Weight	Βάρος	Peso	Τεγλο	9.5kg
Packing	Συσκευασία	Imballaggio	Οпаковане	1

MODEL	ΜΟΝΤΕΛΟ	MODELLO	ΜΟΔΕΛ	BTC2200
Code	Κωδικός	Codice	Κод	021957
Cutting Ability	Κοπή (00-450) mm	Capacità di taglio	Καпацитет	750/525mm
Weight	Βάρος	Peso	Τεγλο	10.5kg
Packing	Συσκευασία	Imballaggio	Οпаковане	1

MODEL	ΜΟΝΤΕΛΟ	MODELLO	ΜΟΔΕΛ	BTC2500
Code	Κωδικός	Codice	Κод	021964
Cutting Ability	Κοπή (00-450) mm	Capacità di taglio	Καпацитет	950 / 670mm
Packing	Συσκευασία	Imballaggio	Οпаковане	1

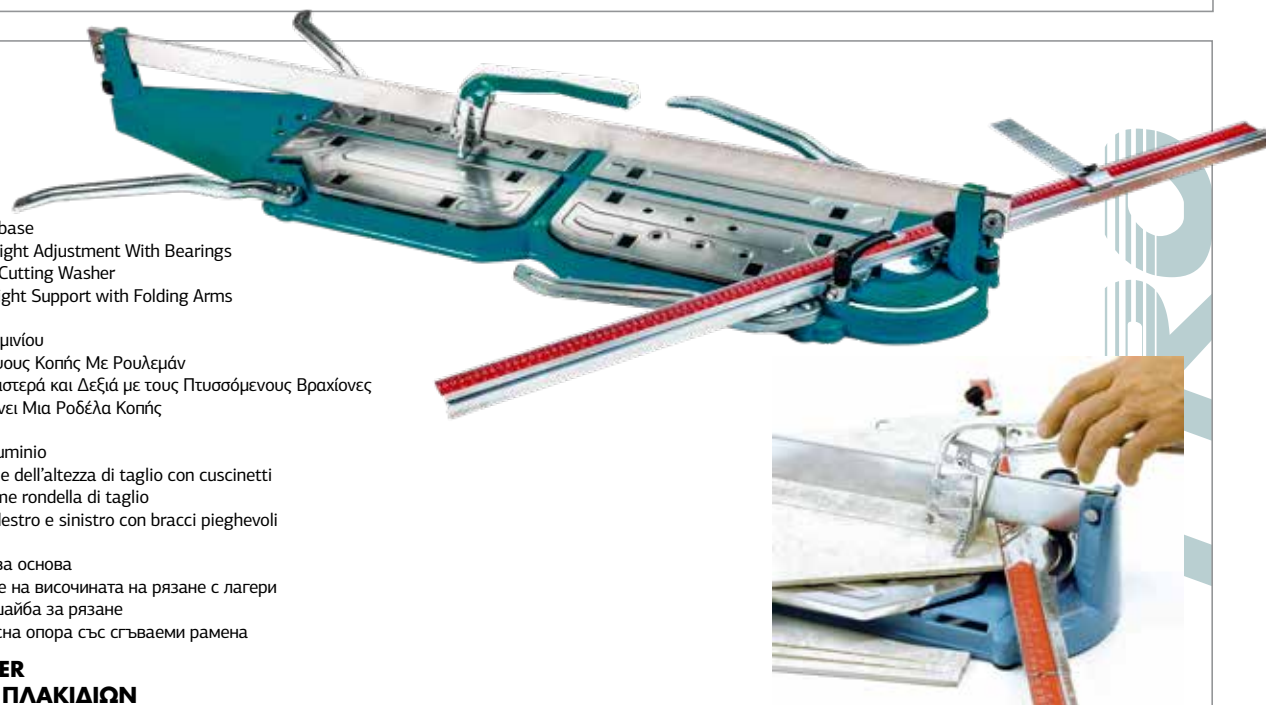

- Aluminum base
- Cutting Height Adjustment With Bearings
- Includes a Cutting Washer
- Left and Right Support with Folding Arms

- Βάση Αλουμινίου
- Ρύθμιση Ύψους Κοπής Με Ρουλεμάν
- Στήριξη Αριστερά και Δεξιά με τους Πτυσσόμενους Βραχίονες
- Περιλαμβάνει Μια Ροδέλα Κοπής

- Base in alluminio
- Regolazione dell'altezza di taglio con cuscinetti
- Include come rondella di taglio
- Supporto destro e sinistro con bracci pieghevoli

- Алюминиева основа
- Регулиране на височината на рязане с лагери
- Включва шайба за рязане
- Лява и дясна опора със сгъваеми рамена

**TILE CUTTER**  
**ΚΟΦΤΗΣ ΠΛΑΚΙΔΙΩΝ XL**  
**TAGLIATRICE PER PIASTRELLE XL**  
**РЕЗАЧКА ЗА ПЛОЧКИ XL**

MODEL	ΜΟΝΤΕΛΟ	MODELLO	ΜΟΔΕΛ	BTC3000
Code	Κωδικός	Codice	Κод	021971
Cutting Ability	Κοπή (00-450) mm	Capacità di taglio	Καпацитет	1290/900mm
Weight	Βάρος	Peso	Τεγλο	20.2kg
Packing	Συσκευασία	Imballaggio	Οпаковане	1

MODEL	ΜΟΝΤΕΛΟ	MODELLO	ΜΟΔΕΛ	BTC3250
Code	Κωδικός	Codice	Κод	021988
Cutting Ability	Καпότηта κοπή	Capacità di taglio	Καпацитет	(0°-45°) 1520/1020mm*
Weight	Βάρος	Peso	Τεγλο	22kg
Packing	Συσκευασία	Imballaggio	Οпаковане	1

- Includes 1pc Water Supplier, 1pc Socket Spanner, 1pc Open Spanner

- Include 1 pz fornitore di acqua, 1 pz chiave a bussola, 1pc chiave aperta

- Περιέχει Κλειδί αλλαγής δίσκου και κит υγρής κοπής

- Включва 1 бр. доставчик на вода, 1 бр. ключ с гнездо, 1 бр. ключ с отворен край



**MARBLE CUTTER**  
**ΚΟΦΤΗΣ ΠΛΑΚΙΔΙΩΝ**  
**TAGLIATRICE DI MARMO**  
**РЕЗАЧКА ЗА ПЛОЧКИ**

MODEL	ΜΟΝΤΕΛΟ	MODELLO	ΜΟΔΕΛ	BTC5010
Code	Κωδικός	Codice	Κод	034872
Power	Ισχύς	Potenza di ingresso	Входяща мощност	1400W
No Load Speed	Στροφές	Numero di giri a vuoto	Обороти на празен ход	13800rpm
Blade	Διάμετρος Δίσκου	Lama	Лама	Ø110mm
Maximum Cutting Capacity	Μέγιστο Βάθος Κοπής	Capacità massima di taglio	Καпацитет	32mm
Packing	Συσκευασία	Imballaggio	Οпаковане	4

- Aluminum Rails
- Ράγες Αλουμινίου
- Binari in alluminio
- Алюминиеви шини



**TILE CUTTER XL**  
**ΚΟΦΤΗΣ ΠΛΑΚΙΔΙΩΝ XL**  
**TAGLIARIPIASTRELLE XL**  
**РЕЗАЧКА ЗА ПЛОЧКИ XL**

MODEL	ΜΟΝΤΕΛΟ	MODELLO	ΜΟΔΕΛ	BTC4550
Code	Κωδικός	Codice	Κод	051305
Tiller Length	Μέγεθος κόφτη	Lunghezza dell' taglierina	Дължина	3.3m
Weight	Βάρος	Peso	Τεγλο	9Kg
Packing	Συσκευασία	Imballaggio	Οпаковане	1



- Suitable For BTC5000/5010
- Συμβατό με BTC5000, BTC5010
- Addato per BTC5000/5010
- Подходящ за BTC5000/5010

**DIAMOND CUTTING DISC DRY TYPE**  
**ΔΙΣΚΟΣ ΞΗΡΗΣ/ΥΓΡΗΣ ΚΟΠΗΣ**  
**DISCO DA TAGLIO DIAMANTATO TIPO ASCIUTTO**  
**ΔΙΑΜΑΝΤΕΝ ΔΙΣΚ ΖΑ ΡΥΖΑΝΕ**

MODEL	ΜΟΝΤΕΛΟ	MODELLO	ΜΟΔΕΛ	BTC5050
Code	Κωδικός	Codice	Κод	043065
Dimensions	Διάμετρος Δίσκου	Dimensione	Диаметър	Ø110x20mm
Packing	Συσκευασία	Imballaggio	Οпаковане	100

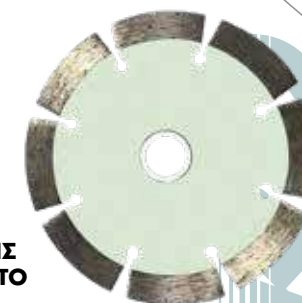

- Suitable For / Συμβατό με / Addato per / Подходящ за BTC2000,2200, 2500,3000 & 3250

**CUTTING WHEEL**  
**ΡΟΔΕΛΑ ΚΟΦΤΗ ΠΛΑΚΙΔΙΩΝ**  
**RUOTA DA TAGLIO**  
**ΚΟΛΕΛΟ ΖΑ ΡΥΖΑΝΕ ΡΥΖΑΝΕ**

MODEL	ΜΟΝΤΕΛΟ	MODELLO	ΜΟΔΕΛ	BTC202	BTC203
Code	Κωδικός	Codice	Κод	025320	051312
Dimensions	Διάσταση	Dimensione	Размер	Ø16xØ4x3mm	Suitable for BTC4550
Packing	Συσκευασία	Imballaggio	Οпаковане	100	250





Includes:

- 1 pc hot cutter body
  - 1 pc straight blade 5cm
  - 1 pc straight blade 10cm
  - 1 pc F-Type hot wire
  - 5 pcs hot wire
  - 1 pc charger
  - 1 pc support frame
  - 1 pc brush
- Περιλαμβάνει:
- 1 τεμ σώμα κόφτη
  - 1 τεμ λάμα 5cm
  - 1 τεμ λάμα 10cm
  - 1 τεμ θερμαινόμενο σύρμα τύπου F
  - 5 τεμ ανταλλακτικά θερμαινόμενα σύρματα
  - 1 τεμ φορτιστής
  - 1 τεμ βάση στήριξης
  - 1 τεμ βούρτσα

Include:

- 1 corpo taglierina
  - 1 pezzo di lama 5 cm
  - 1 lama da 10 cm
  - 1 cavo riscaldato tipo F
  - 5 pezzi di filo riscaldato
  - 1 caricatore per PC
  - N.1 base di appoggio
  - 1 pennello
- Включва:
- 1 бр тяло за гореща резачка
  - 1 бр право острие 5см
  - 1 бр право острие 10см
  - 1 бр F-тип гореща жица
  - 5 бр
  - Зарядно устройство 1 бр
  - 1 бр носеща рамка
  - 1 бр четка

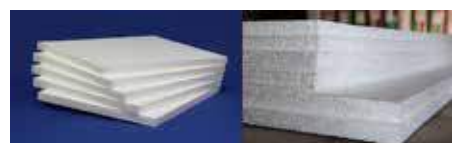

UNIQUE PRODUCT  
ΜΟΝΑΔΙΚΟ ΠΡΟΪΟΝ  
PRODOTTO UNICO  
УНИКАЛЕН ПРОДУКТ

**WIRE FOAM CUTTING TOOL BATTERY**  
**ΚΟΦΤΗΣ ΠΟΛΥΣΤΕΡΙΝΗΣ ΜΠΑΤΑΡΙΑΣ**  
**TAGLIERINA A BATTERIA IN POLIESTERE**  
**ΠΟΛΙΕΣΤΕΡΗ ΒΑΤΕΡΙΑΝΑ ΡΕΖΑЧКА**

MODEL	ΜΟΝΤΕΛΟ	MODELLO	ΜΟΔΕΛ	BTC6005
Code	Κωδικός	Codice	Κод	070313
Battery capacity	Χωρητικότητα μπαταρίας	Capacità della batteria	Καпацитет на батерията	Li-ion 2,2Ah
Charger	Φορτιστής	Caricabatterie	зарядно устройство	9,5V ,0,5A
Cutting length of hot wire	Μήκος κοπής θερμαινόμενου σύρματος	Lunghezza di taglio del filo riscaldato	Дължина на рязане на гореща тел	10cm
Recharging time	Χρόνος επαναφόρτισης	Tempo di ricarica	Време за презареждане	5 h
Weight	Βάρος	Peso	Тегло	0,6 Kg
Packing	Συσκευασία	Imballaggio	Опаковане	36



UNIQUE PRODUCT  
ΜΟΝΑΔΙΚΟ ΠΡΟΪΟΝ  
PRODOTTO UNICO  
УНИКАЛЕН ПРОДУКТ

- Suitable for BTC6005
- Κατάλληλο για BTC6005
- Adatto per BTC6005
- Подходящ за BTC6005

**HOT WIRE F- TYPE**  
**ΣΥΡΜΑ ΑΝΤΑΛΛΑΚΤΙΚΟ ΤΥΠΟΥ F**  
**FILO DI RICAMBIO TIPO F**  
**РЕЗЕРВЕН ПРОВОД ТИΠ F**

MODEL	ΜΟΝΤΕΛΟ	MODELLO	ΜΟΔΕΛ	BTC6019
Code	Κωδικός	Codice	Κод	070412
Dimensions	Διαστάσεις	Dimensioni	Размери	12cm x 12cm
Cutting width	Πλάτος κοπής	Larghezza di taglio	Ширина на носене	10cm
Net weight	Βάρος	Peso	Тегло	45gr
Packing	Συσκευασία	Imballaggio	Опаковане	-

- Suitable for BTC6005, BTC6019
- Κατάλληλο για BTC6005, BTC6019
- Adatto per BTC6005, BTC6019
- Подходящ за BTC6005, BTC6019



UNIQUE PRODUCT  
ΜΟΝΑΔΙΚΟ ΠΡΟΪΟΝ  
PRODOTTO UNICO  
УНИКАЛЕН ПРОДУКТ

**HOT WIRE**  
**ΤΑΓΛΙΕΡΙΝΑ ΚΟΦΤΗΣ ΠΟΛΥΣΤΕΡΙΝΗΣ**  
**TAGLIERINA PER POLISTIROLO DI RICAMBIO**  
**РЕЗАЧ ЗА ПОЛИСТИРОЛ ЗА ΤΕΛΑ**

MODEL	ΜΟΝΤΕΛΟ	MODELLO	ΜΟΔΕΛ	BTC6020
Code	Κωδικός	Codice	Κод	070429
Length	Μήκος	Lunghezza	Дължина	10cm
Packing	Συσκευασία	Imballaggio	Опаковане	-

- Material: Steel & Aluminium
- Cut seamless
- Operation: quick, no noise & no dust
- No sharp edge
- Long handle for more power
- Compact design

- Υλικό κατασκευής: χάλυβας και αλουμίνιο
- Κοπή: συνεχόμενη
- Λειτουργία: γρήγορη, αθόρυβη και χωρίς σκόνη
- Μη αιχμηρή επιφάνεια κοπής
- Μακριά λαβή για ενίσχυση στη δύναμη κοπής
- Συμπαγής σχεδιασμός

- Materiale: acciaio e alluminio
- Taglio senza soluzione di continuità
- Funzionamento: veloce, senza rumore e senza polvere
- Nessun bordo tagliente
- Manico lungo per una maggiore potenza
- Design compatto

- Материал: стомана и алуминий
- Изрежете безшевно
- Работа: бърза, без шум и без прах
- Без остър ръб
- Дълга дръжка за повече мощност
- Компактен дизайн



**LAMINATE CUTTER**  
**ΚΟΦΤΗΣ LAMINATE**  
**TAGLIERINA PER LAMINATO**  
**ΦΡΕΖΑ ЗА ЛАМИНАТ**

MODEL	ΜΟΝΤΕΛΟ	MODELLO	ΜΟΔΕΛ	BTC5500
Code	Κωδικός	Codice	Κод	070306
Cut width	Πλάτος κοπής	Larghezza del taglio	Ширина на рязане	330mm
Cut thickness	Πάχος κοπής	Tagliare lo spessore	Дебелина на рязане	15mm
Angle cut	Γωνιά κοπής	Taglio ad angolo	Ъгλοво изрязване	45-90°
Packing	Συσκευασία	Imballaggio	Опаковане	1

UNIQUE PRODUCT  
ΜΟΝΑΔΙΚΟ ΠΡΟΪΟΝ  
PRODOTTO UNICO  
УНИКАЛЕН ПРОДУКТ

SCAN HERE  
TO SEE IT WORK



**WIRE FOAM CUTTING MACHINE**  
**ΚΟΦΤΗΣ ΠΟΛΥΣΤΕΡΙΝΗΣ**  
**MACCHINA PER IL TAGLIO DELLA**  
**SCHIUMA DI FILO**

MODEL	ΜΟΝΤΕΛΟ	MODELLO	ΜΟΔΕΛ	BTC6000
Code	Κωδικός	Codice	Κод	054559
Voltage	Τάση	Tensione	Напряжение	230 V
Input power	Ισχύς	Potenza di ingresso	Входяща мощност	200W
Max cutting length	Μέγιστο μήκος κοπής	Lunghezza massima di taglio	Μαξимална дължина на рязане	1370mm
Max cutting height	Μέγιστο ύψος κοπής	Altezza massima di taglio	Височина	300mm
Working dimensions	Διαστάσεις εργασίας	Dimensioni di lavoro	Размери	1650x270mm
Cutting angle	Γωνιά κοπής	Angolo di taglio	Ъгъл на рязане	0-90°
Packing	Συσκευασία	Imballaggio	Опаковане	1

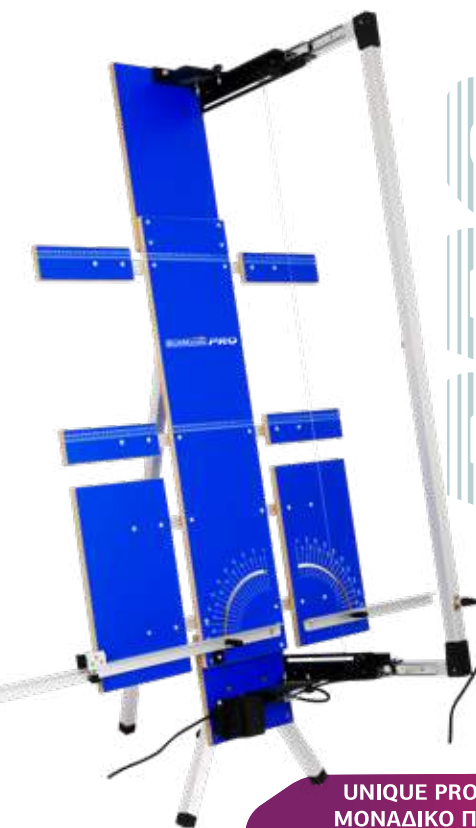

UNIQUE PRODUCT  
ΜΟΝΑΔΙΚΟ ΠΡΟΪΟΝ  
PRODOTTO UNICO  
УНИКАЛЕН ПРОДУКТ



NEW

- Cooling mode: Air-Cooling
- Temperature Protection: Thermostat

- Includes:
- 1 pcs straight blade 15cm
  - 1 pcs straight blade 25cm
  - 1 pcs auxiliary long board
  - 1 pcs spanner
  - 1 pcs brush
  - 1 pcs plastic toolbox

- Μέθοδος ψύξης: αερόψυκτος
- Προστασία υπερθέρμανσης: θερμοστάτης
- Περιλαμβάνει:
- 1 τεμ λάμα 15cm
  - 1 τεμ λάμα 25cm
  - 1 τεμ βάση στήριξης
  - 1 τεμ κλειδί
  - 1 τεμ βούρτσα
  - 1 τεμ πλαστική βαλίτσα

- Metodo di raffreddamento: raffreddato ad aria
- Protezione dal surriscaldamento: termostato

- Include:
- 1 lama da 15 cm
  - 1 lama da 25 cm
  - N.1 base di appoggio
  - 1 chiavetta
  - 1 pennello
  - 1 valigia di plastica

- Метод на охлаждане: въздушно охлаждане
- Защита от прегреване: термостат

- Включва:
- 1 бр острие 15cm
  - 1 бр острие 25cm
  - 1 бр опорна основа
  - 1 бр ключ
  - 1 бр четка
  - 1 бр пластмасов куфар

UNIQUE PRODUCT  
ΜΟΝΑΔΙΚΟ ΠΡΟΪΟΝ  
PRODOTTO UNICO  
УНИКАЛЕН ПРОДУКТ



**HOT KNIFE FOAM CUTTER 250W**  
**ΚΟΦΤΗΣ ΠΟΛΥΣΤΕΡΙΝΗΣ 250W**  
**TAGLIERINA POLIESTERE 250W**  
**ФРЕЗА ЗА ПОЛИЕСТЕР 250W**

MODEL	ΜΟΝΤΕΛΟ	MODELLO	ΜΟΔΕΛ	BTC6010
Code	Κωδικός	Codice	Κод	070320
Input Voltage	Τάση εισόδου	Tensione di ingresso	Входен волтаж	240V
Power	Ισχύς	Energia	Μощност	250W
Max cut	Μέγιστη κοπή	Taglio massimo	Μακximално рязане	25cm
Weight	Βάρος	Peso	Τεγλο	1,6 Kg
Packing	Συσκευασία	Imballaggio	Οпаковане	10

NEW

- Suitable for BTC6010
- Κατάλληλο για BTC6010
- Adatto per BTC6010
- Подходящ за BTC6010



UNIQUE PRODUCT  
ΜΟΝΑΔΙΚΟ ΠΡΟΪΟΝ  
PRODOTTO UNICO  
УНИКАЛЕН ПРОДУКТ

**GROOVING SLOT FOR FOAM CUTTER**  
**ΟΔΗΓΟΣ (ΚΟΦΤΗ ΠΟΛΥΣΤΕΡΙΝΗΣ)**  
**SCANALATURA PER TAGLIERINA SCHIUMA**  
**СЛОТ ЗА ЖЛЕБОВЕНЕ ЗА ФРЕЗА ЗА ПЯНА**

MODEL	ΜΟΝΤΕΛΟ	MODELLO	ΜΟΔΕΛ	BTC6011
Code	Κωδικός	Codice	Κод	070337
Dimensions	Διαστάσεις	Dimensioni	Размери	7,8cm x 4,3cm x 5,1cm
Net weight	Βάρος	Peso	Τεγλο	91,4gr
Packing	Συσκευασία	Imballaggio	Οпаковане	-

NEW

- Suitable for BTC6010
- Κατάλληλο για BTC6010
- Adatto per BTC6010
- Подходящ за BTC6010



UNIQUE PRODUCT  
ΜΟΝΑΔΙΚΟ ΠΡΟΪΟΝ  
PRODOTTO UNICO  
УНИКАЛЕН ПРОДУКТ

**GROOVING SLOT FOR FOAM CUTTER**  
**ΟΔΗΓΟΣ (ΚΟΦΤΗ ΠΟΛΥΣΤΕΡΙΝΗΣ)**  
**SCANALATURA PER TAGLIERINA SCHIUMA**  
**СЛОТ ЗА ЖЛЕБОВЕНЕ ЗА ФРЕЗА ЗА ПЯНА**

MODEL	ΜΟΝΤΕΛΟ	MODELLO	ΜΟΔΕΛ	BTC6012
Code	Κωδικός	Codice	Κод	070344
Dimensions	Διαστάσεις	Dimensioni	Размери	13,9cm x 18cm x 5,9cm
Net weight	Βάρος	Peso	Τεγλο	291,4gr
Packing	Συσκευασία	Imballaggio	Οпаковане	-

NEW

- Suitable for BTC6010
- Κατάλληλο για BTC6010
- Adatto per BTC6010
- Подходящ за BTC6010

- With ruler
- Με χάρακα
- Con un righello
- С линейка



UNIQUE PRODUCT  
ΜΟΝΑΔΙΚΟ ΠΡΟΪΟΝ  
PRODOTTO UNICO  
УНИКАЛЕН ПРОДУКТ

**GROOVING SLOT FOR FOAM CUTTER ANGLE CUTTING**  
**ΟΔΗΓΟΣ (ΚΟΦΤΗ ΠΟΛΥΣΤΕΡΙΝΗΣ) ΓΩΝΙΑΚΗΣ ΚΟΠΗΣ**  
**GUIDA (TAGLIERINA POLIESTERE) TAGLIO ANGOLARE**  
**ВОДАЧ (ПОЛИЕСТЕРНА ФРЕЗА) ЪГЛОВО РЯЗАНЕ**

MODEL	ΜΟΝΤΕΛΟ	MODELLO	ΜΟΔΕΛ	BTC6013
Code	Κωδικός	Codice	Κод	070351
Dimensions	Διαστάσεις	Dimensioni	Размери	11,2cm x 31cm x 10,4cm
Net weight	Βάρος	Peso	Τεγλο	264,4gr
Packing	Συσκευασία	Imballaggio	Οпаковане	-

NEW

- Suitable for BTC6010
- Κατάλληλο για BTC6010
- Adatto per BTC6010
- Подходящ за BTC6010



UNIQUE PRODUCT  
ΜΟΝΑΔΙΚΟ ΠΡΟΪΟΝ  
PRODOTTO UNICO  
УНИКАЛЕН ПРОДУКТ

**BLADE FOR FOAM CUTTER**  
**ΛΑΜΑ ΑΝΤΑΛΛΑΚΤΙΚΗ ΚΟΦΤΗ ΠΟΛΥΣΤΕΡΙΝΗΣ**  
**LAMA DI RICAMBIO TAGLIERINA IN POLIESTERE**  
**ПОЛИЕСТЕРНО РЕЖЕЩО НОЖЕ ЗА СМЯНА**

MODEL	ΜΟΝΤΕΛΟ	MODELLO	ΜΟΔΕΛ	BTC6014	BTC6015
Code	Κωδικός	Codice	Κод	070368	070375
Length	Μήκος	Lunghezza	Дължина	15cm	25cm
Net weight	Βάρος	Peso	Τεγλο	10,2gr	24,2gr
Packing	Συσκευασία	Imballaggio	Οпаковане	-	-

NEW

- Suitable for BTC6010
- Κατάλληλο για BTC6010
- Adatto per BTC6010
- Подходящ за BTC6010



UNIQUE PRODUCT  
ΜΟΝΑΔΙΚΟ ΠΡΟΪΟΝ  
PRODOTTO UNICO  
УНИКАЛЕН ПРОДУКТ

**BLADE FOR FOAM CUTTER**  
**ΛΑΜΑ ΑΝΤΑΛΛΑΚΤΙΚΗ ΚΟΦΤΗ ΠΟΛΥΣΤΕΡΙΝΗΣ**  
**LAMA DI RICAMBIO TAGLIERINA IN POLIESTERE**  
**ПОЛИЕСТЕРНО РЕЖЕЩО НОЖЕ ЗА СМЯНА**

MODEL	ΜΟΝΤΕΛΟ	MODELLO	ΜΟΔΕΛ	BTC6017	BTC6018
Code	Κωδικός	Codice	Κод	070399	070405
Length	Μήκος	Lunghezza	Дължина	5cm	10cm
Net weight	Βάρος	Peso	Τεγλο	32gr	32gr
Packing	Συσκευασία	Imballaggio	Οпаковане	-	-

NEW

- Suitable for BTC6010
- Κατάλληλο για BTC6010
- Adatto per BTC6010
- Подходящ за BTC6010



UNIQUE PRODUCT  
ΜΟΝΑΔΙΚΟ ΠΡΟΪΟΝ  
PRODOTTO UNICO  
УНИКАЛЕН ПРОДУКТ

**AUXILIARY LONG BOARD FOR FOAM CUTTER**  
**ΒΑΣΗ ΣΤΗΡΙΞΗΣ ΚΟΦΤΗ ΠΟΛΥΣΤΕΡΙΝΗΣ**  
**BASE SUPPORTO TAGLIERINA IN POLIESTERE**  
**ПОЛИЕСТЕРНА ΟΣΗΒΑ ЗА ΟΠΟΡΑ НА ФРЕЗА**

MODEL	ΜΟΝΤΕΛΟ	MODELLO	ΜΟΔΕΛ	BTC6016
Code	Κωδικός	Codice	Κод	070382
Dimensions	Διαστάσεις	Dimensioni	Размери	4cm x 10,1cm
Net weight	Βάρος	Peso	Τεγλο	67,8gr
Packing	Συσκευασία	Imballaggio	Οпаковане	-



NEW

- For wall
- Για τοίχο
- Per muro
- За стена



**CEMENT WALL SPRAYER**  
**ΕΚΤΟΞΕΥΤΗΣ ΣΟΒΑ ΑΕΡΟΣ**  
**LANCIATORE IN INTONACO AD ARIA**  
**МАШИНА ЗА ВЪЗДУШНА МАЗИЛКА**

MODEL	ΜΟΝΤΕΛΟ	MODELLO	ΜΟΔΕΛ	BTC5200
Code	Κωδικός	Codice	Κод	070061
Nozzle size	Διάμετρος Τρύπας	Dimensione dell'ugello	Размер на дюзата	18 mm
Capacity of cup	Χωρητικότητα Δοχείου	Capacità della tazza	Вместимость на чашата	4000 ml
Optimal working pressure	Πίεση Λειτουργίας	Pressione di esercizio ottimale	Оптимально работно налягане	4-8bar / 60-115psi
Air inlet	Παροχή Αέρα	Presa d'aria	Вход за въздух	8-14 cfm
Weight	Βάρος	Peso	Тегло	1.95kg
Packing	Συσκευασία	Imballaggio	Опаковане	-

UNIQUE PRODUCT  
ΜΟΝΑΔΙΚΟ ΠΡΟΪΟΝ  
PRODOTTO UNICO  
УНИКАЛЕН ПРОДУКТ



NEW

- For ceiling
- Για ταβάνι
- Per soffitto
- За таван



**CEMENT CEILING SPRAYER**  
**ΕΚΤΟΞΕΥΤΗΣ ΣΟΒΑ ΑΕΡΟΣ**  
**SPRUZZATORE A SOFFITTO DI CEMENTO**  
**ЦИМЕНΤΟΒΑ ΠΡЪСКАЧКА ЗА ТАΒΑНИ**

MODEL	ΜΟΝΤΕΛΟ	MODELLO	ΜΟΔΕΛ	BTC5210
Code	Κωδικός	Codice	Κод	070078
Nozzle size	Διάμετρος Τρύπας	Dimensione dell'ugello	Размер на дюзата	18 mm
Capacity of cup	Χωρητικότητα Δοχείου	Capacità della tazza	Вместимость на чашата	4500 ml
Optimal working pressure	Πίεση Λειτουργίας	Pressione di esercizio ottimale	Оптимально работно налягане	4-8bar / 60-115psi
Air inlet	Παροχή Αέρα	Presa d'aria	Вход за въздух	8-14 cfm
Weight	Βάρος	Peso	Тегло	2.1kg
Packing	Συσκευασία	Imballaggio	Опаковане	-

UNIQUE PRODUCT  
ΜΟΝΑΔΙΚΟ ΠΡΟΪΟΝ  
PRODOTTO UNICO  
УНИКАЛЕН ПРОДУКТ



- Spray Gun with Adjustable Nozzle
- Πιστόλι Ψεκασμού Με Ρυθμιζόμενο Ακροφύσιο
- Pistola a spruzzo con ugello regolabile
- Пистолет за пръскане с регулируема дюза

**HIGH PRESSURE WASHER**  
**ΠΛΥΣΤΙΚΟ ΥΨΗΛΗΣ ΠΙΕΣΗΣ**  
**IDROPULTRICE**  
**МИЯЛНА МАШИНА ПОД ВИСОКО НАЛЯГАНЕ**

MODEL	ΜΟΝΤΕΛΟ	MODELLO	ΜΟΔΕΛ	BPW1720
Code	Κωδικός	Codice	Κод	069645
Power	Ισχύς	Potenza	Захранване	1400W
Working pressure	Πίεση λειτουργίας	Pressione di lavoro	Работно налягане	70bar (Max 105Bar)
Flow/ Max Flow	Ροή/ Μεγ. Ροή	Flusso/ Flusso massimo	Дебит/макс. дебит	330Lt/h / 408Lt/h
High Pressure Hose	Σωλήνας υψηλής πίεσης	Tubo ad alta pressione	Тръба за високо налягане	3m
Cable	Καλώδιο	Cavo	Καβελ	5m
Packing	Συσκευασία	Imballaggio	Опаковане	-



- Includes: 1x Patio cleaner, 1x quick connect spray gun, 1x 5m high pressure hose, 1x 5m cable with VDE plug, 1x 435ML outside soap bottle, Autostop function and self-priming function, • 1x transparent water inlet filter
- Περιλαμβάνονται: •1x Βούρτσα πατώματος, 1x πιστόλι ψεκασμού ταχείας σύνδεσης, 1x5m σωλήνας υψηλής πίεσης, Καλώδιο 1x 5m με βύσμα VDE, 1x 435ML εξωτερικό μπουκάλι σαπουνιού, Λειτουργία αυτόματης διακοπής λειτουργίας και λειτουργία αυτόματης αναρρόφησης, 1x διαφανές φίλτρο εισαγωγής νερού
- Include: 1x pulitore per patio, 1x pistola ad attacco rapido, 1x tubo flessibile ad alta pressione da 5m, 1x cavo da 5m con spina VDE, 1x flacone di sapone esterno da 435ML, funzione Autostop e funzione autoadescante, - 1x filtro trasparente di ingresso acqua
- Включва: 1x почистващ препарат за тераси, 1x пистолет за бързо свързване, 1x 5m маркуч за високо налягане, 1x 5m кабел с VDE щепсел, 1x 435ML външна бутилка за сапун, функция Autostop и функция за самозасмукване, - 1x прозрачен филтър за вход на вода

**HIGH PRESSURE WASHER**  
**ΠΛΥΣΤΙΚΟ ΥΨΗΛΗΣ ΠΙΕΣΗΣ**  
**IDROPULTRICE**  
**МИЯЛНА МАШИНА ПОД ВИСОКО НАЛЯГАНЕ**

MODEL	ΜΟΝΤΕΛΟ	MODELLO	ΜΟΔΕΛ	BPW2620
Code	Κωδικός	Codice	Κод	069638
Motor	Ισχύς	Motore	Μотор	2000W/230V/50HZ
Working pressure	Πίεση λειτουργίας	Pressione di lavoro	Работно налягане	150bar
Flow/ Max Flow	Ροή/ Μεγ. Ροή	Flusso/ Flusso massimo	Дебит/макс. дебит	330Lt/h /450Lt/h
Packing	Συσκευασία	Imballaggio	Опаковане	-





NEW

- Telescopic Handle & Wheels • Foam Sprayer • Automatic Start-Stop • Vacuum Cleaner • Blow Function • Heka Filter, Triangle Brush, Flat Nozzle, Furniture Brush
- Τηλεσκοπική λαβή και ρόδες • Δοχείο Σαπουνιού • Αυτόματο Start-Stop
- Λειτουργία φουσίματος • Ηερα Φίλτρο, Τρίγωνη Βούρτσα, Ευθύ ακροφύσιο, Βούρτσα επίπλων
- Manico telescopico e ruote • Spruzzatore di schiuma • Avvio e arresto automatico • Pulitore a vapore • Pulitore a vapore • Funzione di soffiaggio
- Телескопична дръжка и колела • Разпръскач за пяна • Автоматично стартиране и спиране • Почистваща машина с вакуум • Почистващ препарат с прахосмукачка • Функция за издуване



**HIGH PRESSURE WASHER AND VACCUUM CLEANER**  
**ΠΛΥΣΤΙΚΟ ΥΨΗΛΗΣ ΠΙΕΣΗΣ ΚΑΙ ΣΚΟΥΠΑ**  
**ΥΓΡΩΝ/ ΣΤΕΡΕΩΝ**  
**IDROPULTRICE E ASPIRATORE AD ALTA PRESSIONE**  
**ΜΑШИΝΑ ЗА ΜΙΕΝΕ ПОД ВИСОКО**  
**НАЛЯГАНЕ И ΠΡΑΧΟΣΜΥΚΑЧКА**

WASHER + VACCUUM  
ΠΛΥΣΤΙΚΟ + ΣΚΟΥΠΑ  
LAVATRICE+ASPIRAPOLVERE  
ΠΕΡΑΛНЯ + ΠΡΑΧΟΣΜΥΚΑЧКА

2 IN 1

UNIQUE PRODUCT  
ΜΟΝΑΔΙΚΟ ΠΡΟΪΟΝ  
PRODOTTO UNICO  
УНИКАЛЕН ПРОДУКТ



MODEL	ΜΟΝΤΕΛΟ	MODELLO	ΜΟΔΕΛ	BPW3130
Code	Κωδικός	Codice	Κод	070498
WASHER/ ΠΛΥΣΤΙΚΟ/ IDROPULTRICE/ ΠΡΟΜΙΒΝΑ				
Motor	Ισχύς	Motore	Μотор	1500W/230V/50Hz
Working pressure	Πίεση λειτουργίας	Pressione di lavoro	Работно налягане	130bar
Flow/ Max Flow	Ροή/ Μεγ. Ροή	Flusso/ Flusso massimo	Дебит/макс. дебит	288Lt/h /312Lt/h
VACCUUM CLEANER/ ΣΚΟΥΠΑ / PULITORE DEL VACCIO / ПОЧИСТВАЩ ΠΡΕΠΑΡΑТ ЗА ΒΑКСΙΝИ ΠΡΟΜΙΒΝΑ				
Motor	Ισχύς	Motore	Μотор	800W/230V/50Hz
Suction Power	Ισχύς Αναρρόφησης	Potenza di aspirazione	Смукателна мощност	16kPa
Air Volume	Όγκος αέρα	Volume d'aria	Обем на въздуха	1.4m³/min
Dust Caster Capacity	Χωρητικότητα κάδου	Capacità di trasporto della polvere	Ναпацитет на прахосмукачката	2lt
Packing	Συσκευασία	Imballaggio	Οпаковане	-



ΠΙΣΤΟΛΙ ΜΕ ΚΑΝΗ  
ΠΑ BPW3130

BPW3133  
071006

5M HIGH PRESSURE HOSE  
ΛΑΣΤΙΧΟ 5M  
5M DI TUBO AD ALTA  
PRESSIONE  
5 Μ ΜΑΡΚΥЧ ЗА ВИСОКО  
НАЛЯГАНЕ  
BPW3132  
070993

HEPA WASHABLE FILTER  
ΦΙΛΤΡΟ ΗΕΡΑ ΠΛΕΝΟΜΕΝΟ  
FILTRO LAVABILE HEPA  
ΦΙΛΤΡ Σ С ВЪЗМОЖНОСТ ЗА  
ИЗΜΙΒΑΝΕ НА ХЕΡΑ ЗА

BPW3131  
070986

SPRAY NOZZLE  
ΜΠΕΚ ΚΑΡΦΙ-ΒΕΝΤΑΛΙΑ  
UGELLO A SPRUZZO  
ΔЮЗА ЗА ΠΡЪСΚΑΝΕ

BPW3134  
071013

TURBO NOZZLE  
ΜΠΕΚ ΤURBO  
UGELLO TURBO  
ΤΥΡΒΟΝΑΚΡΑΙΝΗ

BPW3135  
071020

NEW

- Includes: 1x 5m inlet hose, 1x quick connect spray gun with 5 settings, 1x water inlet filter, 1x quick connector 1/2", 1x Extension gun lance, 1x Battery 4.0Ah, 1x Battery charger 2A
- Περιλαμβάνονται: 1x Σωλήνας νερού 5m, 1x κεφαλή ταχείας σύνδεσης με 5 ρυθμίσεις, 1x Φίλτρο εισόδου νερού, 1x Ταχυσύνδεσμος 1/2", 1x Προέκταση κάνης, 1x Μπαταρία 4.0Ah, 1x Φορτιστής 2A
- Include: 1x tubo d'ingresso da 5 m, 1x pistola ad attacco rapido con 5 impostazioni, 1x filtro di ingresso acqua, 1x raccordo rapido 1/2", 1x lancia per pistola di prolunga, 1x batteria 4.0Ah, 1x caricabatteria 2A
- Включва: 1x 5 м входен маркуч, 1x пистолет за бързо свързване с 5 настройки, 1x филтър за входяща вода, 1x бърз конектор 1/2", 1x удължител за пистолет, 1x батерия 4.0Ah, 1x зарядно устройство 2A

UNIQUE PRODUCT  
ΜΟΝΑΔΙΚΟ ΠΡΟΪΟΝ  
PRODOTTO UNICO  
УНИКАЛЕН ПРОДУКТ



**CORDLESS WASHER**  
**ΠΛΥΣΤΙΚΟ ΜΠΑΤΑΡΙΑΣ**  
**LAVATRICE A BATTERIA**  
**ΑΚΥΜΑΛΑΤΟΡΗ ΠΕΡΑΛНЯ**

MODEL	ΜΟΝΤΕΛΟ	MODELLO	ΜΟΔΕΛ	BPW1100
Code	Κωδικός	Codice	Κод	070481
Motor	Ισχύς	Motore	Μотор	250W/DC/18V
Working pressure	Πίεση λειτουργίας	Pressione di lavoro	Работно налягане	18bar/ Max pressure: 25bar
Flow/ Max Flow	Ροή/ Μεγ. Ροή	Flusso/ Flusso massimo	Дебит/макс. дебит	180lt/h / 210lt/h
Running time	Διάρκεια λειτουργίας	Tempo di esecuzione	Време на работа	25min
Weight	Βάρος	Peso	Τεγλο	1.7kg
Packing	Συσκευασία	Imballaggio	Οпаковане	-



PRESSURE WASHER LANCE  
ΚΑΝΗ  
IDROPULTRICE LANCIA  
ΜΑШИΝΑ ПОД НАЛЯГАНЕ  
LANCIE  
BPW1101  
071174

PRESSURE WASHER ADJUSTABLE  
INJECTOR  
ΜΠΕΚ ΡΥΘΜΙΖΟΜΕΝΟ  
INIEETTORE REGOLABILE PER  
IDROPULTRICE  
РЕГУЛИРУЕМ ИНЖЕКТОР  
ЗА ΜΙЯЛНА ΜΑШИΝΑ ПОД  
НАЛЯГАНЕ  
BPW1103  
071181

BATTERY 20V, 4.0AH  
ΜΠΑΤΑΡΙΑ 20V, 4.0AH  
BATTERIA 20V, 4.0AH  
БАΤΕΡΙΑ 20V, 4.0AH  
BPW1104  
070832

CHARGER 20V, 0.4A  
ΦΟΡΤΙΣΤΗΣ 20V, 0.4A  
CARICATORE 20V, 0.4A  
ЗАРЯДНО УСТРОЙСТВО 20  
V, 0.4A  
BPW1105  
070849



- 5m Hose Reel • 5m Cable with VDE Plug
- Water Inlet Screw • Built-on Detergent Tank
- Autostop & Self-priming Function
- Transparent Water Inlet Filter

- 5m Σωλήνας σε Ανέμη
- 5m Καλώδιο • Επαγωγικό Μοτέρ
- Περιλαμβάνει 1 Κεφαλή Turbo, 1 Πιστόλι Ψεκαστήρα με Ρυθμιζόμενη Κεφαλή Ψεκασμού, 1 Ρακόρ Εισόδου, • Σύστημα Auto-Stop & Αυτόματης Αναρρόφησης • Ενσωματωμένο δοχείο απορ/κού • Διαφανές Φίλτρο Νερού

INDUCTION MOTOR  
MOTORE A INDUZI  
ΕΠΑΓΩΓΙΚΟ ΜΟΤΕΡ  
ΙΝΔΥΚΤΙΟ-ΝΕΗ ΜΟΤΟΡ

**HIGH PRESSURE CLEANER  
ΠΛΥΣΤΙΚΟ ΥΨΗΛΗΣ ΠΙΕΣΗΣ  
IDROPULTRICI AD ALTA PRESSIONE  
ВОДОСТРУЙКА С ВИСОКО НАЛЯГАНЕ**

MODEL	MONTELO	MODELLO	ΜΟΔΕΛ	BPW4300
Code	Κωδικός	Codice	Κод	037408
Input Power	Ισχύς	Potenza di ingresso	Входяща мощност	1800W
Max Pressure	Μέγιστη πίεση	Pressione massima	Μακσимально налягане	135Bar
Max Flow	Μέγιστη παροχή	Flusso massimo	Μακσимально Отдаване	432L/h
Flow	Ροή	Flusso	Отдаване	360L/h
Packing	Συσκευασία	Imballaggio	Οпаковане	1

- Avvolgitubo 5m
- Cavo con presa VDE
- Vite di ingresso dell' acqua
- Serbatoio detergente incorporato
- Autostop e funzione di autodescamento (autoprime) • Filtro d'ingresso dell'acqua trasparente

- Макара за маркуч 5м
- Кабел с VDE гнездо
- Винт за вход на вода
- Вграден резервоар за перилен препарат
- Функция за автостоп и автодекалация (автопрайм) • Прозрачен входящ филтър за вода



- Quick Turbo Nozzle • Quick Connect Spray Gun with Adjustable Spray Nozzle • Rotary Brush
- Basic Patio Cleaner • 5m Hose Reel
- 5m Cable with VDE Plug • Water Inlet Screw
- Built-in Detergent Tank
- Autostop & Self-priming Function
- Transparent Water Inlet Filter

- 5m Σωλήνας σε Ανέμη
- 5m Καλώδιο
- Επαγωγικό Μοτέρ
- Περιλαμβάνει 1 Κεφαλή Turbo, 1 Πιστόλι Ψεκαστήρα με Ρυθμιζόμενη Κεφαλή Ψεκασμού, 1 Ρακόρ Εισόδου, • Σύστημα Auto-Stop & Αυτόματης Αναρρόφησης • Ενσωματωμένο δοχείο απορ/κού • Διαφανές Φίλτρο Νερού

INDUCTION MOTOR  
MOTORE A INDUZI  
ΕΠΑΓΩΓΙΚΟ ΜΟΤΕΡ  
ΙΝΔΥΚΤΙΟ-ΝΕΗ ΜΟΤΟΡ

**HIGH PRESSURE CLEANER  
ΠΛΥΣΤΙΚΟ ΥΨΗΛΗΣ ΠΙΕΣΗΣ  
IDROPULTRICI AD ALTA PRESSIONE  
ВОДОСТРУЙКА С ВИСОКО НАЛЯГАНЕ**

MODEL	MONTELO	MODELLO	ΜΟΔΕΛ	BPW4500
Code	Κωδικός	Codice	Κод	037415
Input Power	Ισχύς	Potenza di ingresso	Входяща мощност	2100W
Max Pressure	Μέγιστη πίεση	Pressione massima	Μακσимально налягане	165Bar
Max Flow	Μέγιστη παροχή	Flusso massimo	Μακσимально Отдаване	432L/h
Flow	Ροή	Flusso	Отдаване	360L/h
Packing	Συσκευασία	Imballaggio	Οпаковане	1

- Avvolgitubo 5m
- Cavo con presa VDE
- Vite di ingresso dell' acqua
- Serbatoio detergente incorporato
- Autostop e funzione di autodescamento (autoprime) • Filtro d'ingresso dell'acqua trasparente



- Suitable For BPW5000
- ΓΙΑ BPW5000
- Adatto per BPW5000
- за BPW5000



**NOZZLE  
ΜΠΕΚ ΡΥΘΜΙΖΟΜΕΝΟ 6 ΘΕΣΕΩΝ  
UGELLO  
ΗΑΚΡΑΪΗΝΙΚ TURBO**

MODEL	MONTELO	MODELLO	ΜΟΔΕΛ	BPW5004
Code	Κωδικός	Codice	Κод	033936
Packing	Συσκευασία	Imballaggio	Οпаковане	20

- ГΙΑ BPW5000
- Suitable For BPW5000
- Adatto per BPW5000
- за BPW5000



**BIG INLET WATER FILTER  
ΦΙΛΤΡΟ ΝΕΡΟΥ GRANDE FILTRO PER  
L' ACQUA IN ENTRA  
ГОЛЯМ ФИЛТЪР ЗА ВОДА**

MODEL	MONTELO	MODELLO	ΜΟΔΕΛ	BPW5006
Code	Κωδικός	Codice	Κод	033950
Packing	Συσκευασία	Imballaggio	Οпаковане	45

**FOAM PRODUCER FOR HIGH  
PRESSURE WASHING MACHINE  
ΑΦΡΟΠΟΙΗΤΗΣ ΠΛΥΣΤΙΚΟΥ  
ΠΡΟΔΥΤΤΟΡΕ DI SCHIUMA PER LAV-  
ATRICE AD ALTA PRESSIONE  
ΠΡΟΙΖΒΟΔΙΤΕΛ ΗΑ ΠЯНА ΖΑ  
ΜΙЯЛНА ΜΑШΙΝΑ ΠΟΔ ВИСОΚΟ  
ΗΑΛЯΓΑΝΕ**



MODEL	MONTELO	MODELLO	ΜΟΔΕΛ	BPW1001	BPW5007
Code	Κωδικός	Codice	Κод	063490	063483
Capacity	Χωρητικότητα	Capacità	Напацитет	760ml	760ml
Suitable for	Κατάλληλο για	Adatto per	Подходящ за	BPW2210/ BPW4300/ BPW4500/ BPW2200/ BPW2600/ BPW3200/ BWP2610/ BPW3210	BPW5500
Packing	Συσκευασία	Imballaggio	Οпаковане	10	10

- Suitable For BPW5000
- ΓΙΑ BPW5000
- Adatto per BPW5000
- за BPW5000



**BIG TURBO NOZZLE  
ΚΕΦΑΛΗ TURBO  
GRANDE UGELLO TURBO  
TURBO ΗΑΚΡΑΪΗΝΙΚ**

MODEL	MONTELO	MODELLO	ΜΟΔΕΛ	BPW5005
Code	Κωδικός	Codice	Κод	033943
Packing	Συσκευασία	Imballaggio	Οпаковане	30

- Suitable For BPW5000
- ГΙΑ BPW5000
- Adatto per BPW5000
- за BPW5000



**SNAKE HOSE  
ΣΩΛΗΝΑΣ ΑΠΟΦΡΑΞΗΣ  
TUBO FLESSIBILE  
ΓЪΒΚΑΒΑ ΤΡЪБА**

MODEL	MONTELO	MODELLO	ΜΟΔΕΛ	BPW5003
Code	Κωδικός	Codice	Κод	033929
Length	Μήκος	Lunghezza	Дължина	5m
Packing	Συσκευασία	Imballaggio	Οпаковане	9

**PIPE CLEANING SET  
ΣΩΛΗΝΑΣ ΑΠΟΦΡΑΞΗΣ  
SONDA STURATUBI  
ΚΟΜΠΛΕΚΤ ΖΑ ΠΟЧИСТВАНЕ ΗΑ ΤΡЪБИ**



MODEL	MONTELO	MODELLO	ΜΟΔΕΛ	BPW1002
Code	Κωδικός	Codice	Κод	063506
Length	Μήκος	Lunghezza	Дължина	7m
Suitable for	Κατάλληλο για	Adatto per	Подходящ за	BPW2210/ BPW4300/ BPW4500/ BPW2200/ BPW2600/ BPW3200/ BWP2610/ BPW3210
Packing	Συσκευασία	Imballaggio	Οпаковане	20



- 5m Hose Reel
- Built-On Detergent Tank
- Metal Spray Gun with 5 Quick Nozzles (0°, 15°, 25°, 40°, Soap)
- Copper Pump Head

- Αντλία με Μπρούτζινη Κεφαλή
- Περιλαμβάνει Πιστόλι, Προέκταση Πιστολιού, 5 Ακροφύσια, Δοχείο Σαπουνιού

- 5m Avvolgitore tubo flessibile
- Serbatoio del detersivo incorporato
- Pistola a spruzzo in metallo con 5 ugelli rapidi (0°, 15°, 25°, 40°, Sapone)
- Testa della pompa in rame

- Макара за маркуч 5 м
- Вграден резервоар за детергент
- Метален пистолет за пръскане с 5 бързи дюзи (0°, 15°, 25°, 40°, сапун)
- Медна глава на помпата



**GASOLINE HIGH PRESSURE CLEANER  
ΠΛΥΣΤΙΚΟ ΒΕΝΖΙΝΟΚΙΝΗΤΟ  
IDROPULTRICE A BENZINA  
AD ALTA PRESSIONE  
ВОДОСТРУЙКА С ВИСОКО НАЛЯГАНЕ  
НА БЕНЗИН**

MODEL	ΜΟΝΤΕΛΟ	MODELLO	ΜΟΔΕΛ	BPW5300
Code	Κωδικός	Codice	Κод	031826
Engine	Κινητήρας	Motore	Μотор	4-stroke 208cc
Power	Ισχύς	Potenza	Захранване	6.5Hp
Max Flow	Μέγιστη Παροχή	Flusso massima	Μακσимально Отдаване	558L/h
Max Pressure	Μέγιστη Πίεση	Pressione massima	Μακσимально налягане	250Bar
Hose Length	Μήκος Λάστιχου	Lunghezza del tubo	Дължина на маркуча	5m
Packing	Συσκευασία	Imballaggio	Οпаковане	1

- Built-in detergent container
- Metal Spray gun with 5 quick nozzles
- Bronze Head

- Ενσωματωμένο Δοχείο Απορρυπαντικού
- Μεταλλικός Αυλός Με 5 Ακροφύσια
- Μπρούτζινη Κεφαλή

- Contenitore del detersivo incorporato
- Pistola a spruzzo in metallo con 5 ugelli rapidi
- Testa di bronzo

- Вграден контейнер за перилен препарат
- Метален пистолет с 5 бързи дюзи
- Бронзова глава



**HIGH PRESSURE WASHER  
ΠΛΥΣΤΙΚΟ ΒΕΝΖΙΝΟΚΙΝΗΤΟ  
IDROPULTRICE AD ALTA  
PRESSIONE  
ВОДОСТРУЙКА С ВИСОКО  
НАЛЯГАНЕ**

MODEL	ΜΟΝΤΕΛΟ	MODELLO	ΜΟΔΕΛ	BPW5500
Code	Κωδικός	Codice	Κод	049845
Engine Type	Κινητήρας	Motore	Μотор	OHV Τετράχρονος 272cc
Power	Ισχύς	Potenza	Захранване	8Hp
Max.Flow	Μέγιστη Παροχή	Flusso massimo	Μακσимально Отдаване	750L/h
Max Pressure	Μέγιστη Πίεση	Pressione massima	Μακσимально налягане	250Bar
Hose Length	Μήκος Λάστιχου	Lunghezza del tubo flessibile	Дължина на маркуча	5m
Weight	Βάρος	Peso	Тегло	44Kg
Packing	Συσκευασία	Imballaggio	Οпаковане	1

- Quick Connect Spray Gun with Adjustable Spray Nozzle • 5m Hose Reel
- 5m Cable with VDE Plug • Soap Bottle
- Autostop & Self-priming Function
- Water Inlet Screw

- Επαγωγικό Μοτέρ
- Περιλαμβάνει ανέμη
- Auto-Stop σύστημα
- Ενσωματωμένο δοχείο απορ/κού
- 4 μπεκ

- Pistola a spruzzo ad attacco rapido con ugello regolabile
- 5m Avvolgitore
- Cavo da 5m con presa VDE
- Bottiglia di sapone
- Autostop e funzione di autodescamento
- Filtro d'ingresso per acqua trasparente

- Πιστοлет за бързо свързване с регулируема дюза
- 5m Winder
- 5m кабел с VDE гнездо
- Бутилка сапун
- Функция за автостоп и автодескалация
- Входящ филтър за прозрачна вода

INDUCTION MOTOR  
ΕΠΑΓΩΓΙΚΟ ΜΟΤΕΡ

MOTORE A INDUZI  
ΙΝΔΥΚΤΙΟ-ΝΕΝ ΜΟΤΟΡ



**HIGH PRESSURE WASHER  
ΠΛΥΣΤΙΚΟ ΥΨΗΛΗΣ ΠΙΕΣΗΣ  
IDROPULTRICE AD ALTA PRESSIONE  
ВОДОСТРУЙКА С ВИСОКО НАЛЯГАНЕ**

MODEL	ΜΟΝΤΕΛΟ	MODELLO	ΜΟΔΕΛ	BPW5000
Code	Κωδικός	Codice	Κод	019107
Input Power	Ισχύς	Potenza di ingresso	Входяща мощност	3200W
Working Pressure	Πίεση Λειτουργίας	Pressione di lavoro	Основно налягане	150bar
Max Pressure	Μέγιστη Πίεση	Pressione massima	Μακσимально налягане	225bar
Max Flow	Μέγιστη Παροχή	Flusso massimo	Μακσимально Отдаване	540L/h
Flow	Ροή	Flusso	Flusso	360L/h
Packing	Συσκευασία	Imballaggio	Οпаковане	1



- Built-in detergent container
- Metal Spray gun with 5 quick nozzles
- Bronze Head

- Ενσωματωμένο Δοχείο Απορρυπαντικού
- Μεταλλικός Αυλός Με 5 Ακροφύσια
- Μπρούτζινη Κεφαλή

- Contenitore del detersivo incorporato
- Pistola a spruzzo in metallo con 5 ugelli rapidi
- Testa di bronzo

- Вграден контейнер за перилен препарат
- Метален пистолет с 5 бързи дюзи
- Бронзова глава

- Power Tool Socket up to 2000W
- HEPA Filter
- Includes: Metal Tube, 1.5m Soft Hose, Crevice Nozzle, Sponge Filter, Long Square Brush, Dust Bag

- Πρίζα Συγχρονισμού για Εργαλεία 2000W
- Φίλτρο HEPA
- Λειτουργία Φυστήρα
- Περιέχει: Μεταλλικό Σωλήνα, 1.5m Μαλακό Σωλήνα, Ρύγχος, Μεγάλη Τετράγωνη Βούρτσα, Σπογγώδες Φίλτρο, Σακούλα Σκόνης

- Presa per utensili elettrici fino a 2000W
- HEPA Filtro
- Include: Tubo di metallo, 1.5m tubo morbido, Bocchetta per fessure, Filtro a spugna, Spazzola quadrata lunga, Sacchetto di polvere

- Гнездо за синхронизиране за инструменти 2000W
- HEPA филтър
- Функция на вентилатора
- Съдържа: метална тръба, 1,5 м мена тръба, муцуна, голяма квадратна четка, гъбест филтър, торбичка за прах

**WET & DRY VACUUM CLEANER  
ΣΚΟΥΠΙΑ ΥΓΡΩΝ & ΣΤΕΡΕΩΝ  
ASPIRAPOLVERE A UMIDO E A SECCO  
ΠΡΑΧΟΣΜΥΚΑΧΚΙ ΖΑ ΜΟΚΡΟ И  
СУХО**

MODEL	ΜΟΝΤΕΛΟ	MODELLO	ΜΟΔΕΛ	BVC3410
Code	Κωδικός	Codice	Κод	036272
Input Power	Ισχύς	Potenza di ingresso	Входяща мощност	1400W
Vacuum	Ισχύς Αναρρόφησης	Vuoto	Всмукателна мощност	18Kpa
Tank Capacity	Χωρητικότητα Κάδου	Capacità del serbatoio	Καпацитет	30lt
Cord Length	Μήκος Καλωδίου	Lunghezza del cavo	Дължина на маркуча	4.5m
Hose	Διάμετρος Σωλήνα	Tubo flessibile	Диаметър на маркуча	Ø32mm
Noise	Θόρυβος	Rumore	Ниво на шума	80db
Packing	Συσκευασία	Imballaggio	Οпаковане	1



DUST BAG (1PC), 30LT (CONNECTION 61MM)  
ΣΑΚΟΥΛΑ ΣΚΟΝΗΣ (1 ΤΕΜ), 30LT (ΣΤΟΜΙΟ 61 MM)  
SACCHETTO RACCOGLI-POLVERE (1 PZ), 30LT (CONNESSIONE 61MM)  
ΤΟΡΒΙΧΚΑ ΖΑ ΠΡΑΧ (1 ΒΡ.), 30LT (ΣΒЪРЗВАНЕ 61 MM)  
BVC3411



- HEPA filter
- Includes Wet & Dry floor nozzle 1pc, Plastic tube 2pcs, Soft hose 1.5m 1pc, Foam filter, Crevice nozzle 1pc, Dust bag 1pc
- With draining pie

- Filtro HEPA
- Include bocchetta per pavimenti a umido e a secco 1 pz, tubo in plastica 2 pz, tubo morbido da 1,5 m 1 pz, filtro in schiuma, bocchetta per interstizi 1 pz, sacchetto per la polvere 1 pz
- Con tubo di drenaggio

- Φίλτρο HEPA
- Περιλαμβάνει πέλμα δαπέδου υγρών/στερεών 1τεμ, Πλαστικό σωλήνα 2τεμ, Ευκαμπτο σωλήνα 1.5m 1τεμ, Φίλτρο αφρούγαρι, Εξάρτημα γωνιών 1τεμ, Σακούλα σκονής 1τεμ
- Με σωλήνα αποστράγγισης

- HEPA филтър
- Включва монра и суха подова дюза 1бр, пластмасов марнуч 2бр, 1,5м мек марнуч 1бр, филтър от пяна, дюза за междина 1бр, торбичка за прах 1бр
- С дренажна тръба

**WET & DRY VACUUM CLEANER**  
**ΣΚΟΥΠΑ ΥΓΡΩΝ-ΣΤΕΡΕΩΝ**  
**ASPIRAPOLVERE A UMIDO E A SECCO**  
**ΠΡΑΧΟΣΜΥΚΑΧΚΙ ЗА МОКРО И**

MODEL	ΜΟΝΤΕΛΟ	MODELLO	ΜΟΔΕΛ	BVC7510
Code	Κωδικός	Codice	Κод	049821
Power	Ισχύς	Potenza	Захранване	3000W (3x1000W)
Vacuum	Αναρρόφηση	Aspirazione	Всмукателна мощност	20Kpa
Bucket Capacity	Χωρητικότητα Κάδου	Capacità della benna	Καпацитет	80Lt
Bucket Material	Υλικό Κάδου	Materiale della benna	Ματεριал	SS
Hose DIA	Διάμετρος Σωλήνα	Diametro del tubo flessibile	Диаметър на марнуча	Ø40mm
Noise level	Επίπεδο Θορύβου	Livello di rumore	Ниво на шума	82db
Cord length	Μήκος Καλωδίου	Lunghezza del cavo	Дължина на марнуча	5m
Packing	Συσκευασία	Imballaggio	Οпаковане	1



- Power Tool Socket up to 2000W
- Air tool socket
- HEPA filter
- Suitable for Wall Sanders
- Includes Accessories
- Combined with Drywall Sander
- Πρίζα ηλεκτρικών εργαλείων μέχρι 2000W
- Πρίζα εργαλείων Αέρος
- Φίλτρο HEPA
- Κατάλληλη για τριβεία τοίχου και φανοποιίας
- Αναρρόφηση υγρών / στερεών
- Περιλαμβάνει εξαρτήματα

- Presa per utensili elettrici fino a 2000W
- Presa per utensili pneumatici
- Filtro HEPA
- Adatto per levigatrici a muro
- Include accessori
- Контактi за електроинструменти до 2000 W
- Гнездо за пневматичен инструмент
- HEPA филтър
- Подходящ за стени шлайфове
- Включва аксесоари

**UNIQUE PRODUCT**  
**ΜΟΝΑΔΙΚΟ ΠΡΟΪΟΝ**  
**PRODOTTO UNICO**  
**УНИКАЛЕН ПРОДУКТ**



- BLOW FUNCTION
- TRIPLE FILTERING
- COMBINED WITH PLASTERBOARD SANDER
- ΛΕΙΤΟΥΡΓΙΑ ΦΥ-ΣΗΜΑΤΟΣ
- ΤΡΙΠΛΟ ΦΙΛΤΡΑ-ΡΙΣΜΑ
- ΣΥΝΔΥΑΖΕΤΑΙ ΜΕ ΤΡΙΒΕΙΟ ΓΥΦΟΣΑΝΙΔΑΣ
- FUNZIONE SOFFIAGGIO
- TRIPLO FILTRAGGIO
- SI ABBINA ALLA LEVIGATRICE PER CARTONGESSO
- ФУНКЦИЯ ИЗДУХВАНΕ
- ΤΡΟΙΗΟ ΦΙΛΤΡΙΡΑΝΕ
- ΚΟΜΒΙΝΙΡΑ СΕ С ШЛАЙФМАШИНА ЗА ГИПСΟΚΑΡΤΟΝ



**MULTI FUNCTIONAL VACUUM**  
**ΣΚΟΥΠΑ ΠΟΛΛΑΠΛΩΝ ΕΡΓΑΣΙΩΝ**  
**MULTIFUNZIONALE VUOTO**

MODEL	ΜΟΝΤΕΛΟ	MODELLO	ΜΟΔΕΛ	BVC6000
Code	Κωδικός	Codice	Κод	030867
Input Power	Ισχύς	Potenza di ingresso	Входяща мощност	1600W
Tank Capacity	Χωρητικότητα Κάδου	Capacità del serbatoio	Καпацитет на резервоара	30lt
Packing	Συσκευασία	Imballaggio	Οпаковане	1

**WHITE CLOTH BAG, 1PC (CONNECTION 52MM)**  
**ΣΑΚΟΥΛΑ ΣΚΟΝΗΣ 1 ΤΕΜ, 30LT (ΣΤΟΜΙΟ 52MM)**  
**BORSA BIANCA, 1PC (CONNESSIONE 52MM)**  
**БЯЛА ПЛАТНЕНА ТΟΡΒΙΧΚΑ, 1 БР (СВЪРЗВАНЕ 52 MM)**  
BVC6001



- Digital Screen
- Includes accessories
- Hot Start, Arc Force, Anti Stick
- Ψηφιακή Οθόνη
- Περιλαμβάνει εξαρτήματα
- Με τεχνολογία Hot Start, Arc Force, Anti Stick

- Schermo Digitale
- Include accessori
- Hot Start, Arc Force, Anti Stick
- Цифров дисплей
- Включва аксесоари
- C Hot Start, Arc Force, Anti Stick технология

**MINI INVERTER WELDER**  
**ΗΛΕΚΤΡΟΚΟΛΛΗΣΗ ΜΙΝΙ**  
**SALDATRICE INVERTER VENTILATA ΜΙΝΙ**  
**ΕΛΕΚΤΡΟΖΑΒΑΡΥΑΝΕ ΜΙΝΙ**

MODEL	ΜΟΝΤΕΛΟ	MODELLO	ΜΟΔΕΛ	BIW2010
Code	Κωδικός	Codice	Κод	060437
Output	Απόδοση	Uscita	производительность	200A/60%
Rated Input	Τάση	Ingresso Nominale	Тенденция	230V
Maximum Welding Rod	Μέγιστο Ηλεκτρόδιο	Saldatura Massima Rod	Максимален електрод	4mm
Weight	Βάρος	Peso	Тегло	3.1kg
Packing	Συσκευασία	Imballaggio	Οпаковане	1



- IP21S
- Includes Clamp-Body Cable
- Περιλαμβάνει καλώδιο τσιμπίδα-σώμα

- IP21S
- Include cavo con morsetto e corpo
- IP21S
- Включва кабел за захващане на тялото

**PLASMA CUTTING INVERTER**  
**PLASMA ΚΟΠΗΣ INVERTER**  
**PER IL TAGLIO AL PLASMA**  
**ИΝΒΕΡΤΟΡНО ПЛАЗΜΕΝΟ ΡΥΖΑΝΕ**

MODEL	ΜΟΝΤΕΛΟ	MODELLO	ΜΟΔΕΛ	BIW4020
Code	Κωδικός	Codice	Κод	022282
Rated Duty	Απόδοση	Servizio nominale	Номинална производителност	60%
Rated Input	Ρεύμα	Amperaggio	Актуален обхват	10-40A
Applied Welding Rod	Πάχος κοπής	Bacchetta di saldatura applicata	Приложен Заваръчен прът	1-12mm
Power Factor	Συντελεστής ισχύος	Fattore di potenza	Дебелина на рязане	0,73
Packing	Συσκευασία	Imballaggio	Οпаковане	1



- Ρυθμιζόμενος πάχος εργασίας, 3 διαφορετικές ρυθμίσεις (οριζόντια, διπλωμένο και -30 μοίρες)
- Εξοπλισμένο με δύο τροχούς
- Χρήση: τραπέζι συγκόλλησης, τραπέζι μηχανής, τραπέζι συνεργείου

- Adjustable workbench, 3 different settings (horizontal, folded and -30 degrees)
- Equipped with two wheels
- Use: welding table, machine table, workshop table

- Spessore del banco di lavoro: 2 mm
- Banco di lavoro regolabile, 3 diverse impostazioni (orizzontale, piegato e -30 gradi)
- Dotato di due ruote
- Utilizzo: tavolo da saldatura, tavolo da macchina, tavolo da officina

- Регулируема работна маса, 3 различни настройки (хоризонтална, сгъната и -30 градуса)
- Оборудвана с две колела
- Употреба: маса за заваряване, маса за машини, маса за работилница

**WELDING TABLE PORTABLE**  
**ΤΡΑΠΕΖΙ ΣΥΓΚΟΛΛΗΣΗΣ ΦΟΡΤΟ**  
**TAVOLO DI SALDATURA PORTATILE**  
**ΠΡΕΝΟΣΙΜΑ ΜΑΣΑ ЗА ЗАΒΑΡΥΑΝΕ**

MODEL	ΜΟΝΤΕΛΟ	MODELLO	ΜΟΔΕΛ	BWR4100
Code	Κωδικός	Codice	Codice	063513
Weight	Βάρος	Peso	Peso	18.5kg
Material	Υλικό	Materiale	Ματεριал	Steel / Χάλυβας
Product size	Μέγεθος προϊόντος	Dimensioni del prodotto:	Размер на продукта	78x73x(77,6-92,5)cm
Folding size	Μέγεθος αναδίπλωσης	Dimensioni pieghevoli	Размер при сгъване	106x78x19,5 cm
Workbench size	Μέγεθος πάγκου εργασίας	Dimensioni del banco di lavoro	Размер на работната маса	760 x 500 mm
Workbench thickness	Πάχος πάγκου εργασίας	Spessore del banco di lavoro	Дебелина на работната маса	2 mm



**UNIQUE PRODUCT**  
**ΜΟΝΑΔΙΚΟ ΠΡΟΪΟΝ**  
**PRODOTTO UNICO**  
**УНИКАЛЕН ПРОДУКТ**



- Functions: MIG/MAG, NO GAS MIG, MMA AND LIFT TIG
- Degree of protection IP21S
- Digital display
- Includes accessories

- Funzioni: MIG/MAG, NO GAS MIG, MMA E LIFT TIG
- Grado di protezione IP21S
- Display digitale
- Include accessori

- Λειτουργίες: MIG/MAG, NO GAS MIG, MMA και LIFT TIG
- Προστασία IP21S
- Ψηφιακή οθόνη
- Περιλαμβάνει αξεσουάρ

- Функции: MIG/MAG, NO GAS MIG, MMA и TIG LIFT
- Степен на защита IP21S
- Цифров дисплей
- Включва аксесоари



**WELDING MACHINE MIG/MMA  
ΗΛΕΚΤΡΟΚΟΛΛΗΣΗ MIG/MMA  
SALDATRICE MIG/MMA  
ЗАВАРЪЧНА МАШИНА MIG/MMA**

MODEL	ΜΟΝΤΕΛΟ	MODELLO	ΜΟΔΕΛ	BIW1310
Code	Κωδικός	Codice	Κод	061991
Voltage Input	Τάση εισόδου	Ingresso di tensione	Входно напрежение	230V/50Hz
Rated input capacity	Ονομαστική ικανότητα εισόδου	Tensione nominale	Напряжение	7KVA
Rated duty cycle	Κύκλος εργασιών	Corrente nominale	Номинален работен цикъл	60%
MIG current range	Ρύθμιση MIG	Gamma di corrente MIG	Текущ диапазон MIG	40-200A
MMA current range	Ρύθμιση MMA	Gamma di corrente MMA	Текущ диапазон MMA	20-200A
TIG current range	Ρύθμιση TIG	Gamma di corrente TIG	Текущ диапазон TIG	15-200A
Gas wire size (weight)	Μέγεθος σύρματος (βάρος)	Dimensione del filo del gas (peso)	Размер на газовия проводник (Тегло)	0.6/1.0MM(1-5Kg)
FLUX wire size	Μέγεθος σύρματος FLUX	Dimensione del filo FLUX	Размер на проводника FLUX	0.8/1.0MM
Weight	Βάρος	Peso	Тегло	13,5kg
Packing	Συσκευασία	Imballaggio	Опаковане	1

- Functions: Anti-Stick, Arc Force, Hot Start and TIG
- Digital display • Includes accessories
- TIG function with suitable accessory (not included)

- Λειτουργίες: Anti-Stick, Arc Force, Hot Start και TIG
- Ψηφιακή οθόνη • Περιλαμβάνει αξεσουάρ
- Λειτουργία TIG με χρήση κατάλληλης τσιμπιδας (δεν περιλαμβάνεται)

- Funzioni: Anti-Stick, Arc Force, Hot Start a TIG
- Display digitale • Include accessori
- Operazione TIG utilizzando l'apposita pinza (non inclusa)

- Функции: Anti-Stick, Arc Force, Hot Start a TIG
- Дигитален дисплей • Включете аксесоар
- TIG работа с подходящи клещи (не са включени)



**WELDING MACHINE MMA  
ΗΛΕΚΤΡΟΚΟΛΛΗΣΗ MMA  
SALDATRICE MMA  
ЗАВАРЪЧНА МАШИНА MMA**

MODEL	ΜΟΝΤΕΛΟ	MODELLO	ΜΟΔΕΛ	BIW1760	BIW2220	BIW2250
Code	Κωδικός	Codice	Κод	061960	061977	061984
Voltage Input	Τάση εισόδου	Ingresso di tensione	Входно напрежение	230V/50Hz	230V/50Hz	230V/50Hz
Rated input capacity	Ονομαστική ικανότητα εισόδου	Tensione nominale	Номинално напрежение	5,5KVA	6KVA	7KVA
Rated duty cycle	Κύκλος εργασιών	Corrente nominale	Номинален работен цикъл	60%	60%	60%
Current Range	Ρεύμα	Gamma di corrente	Текущ диапазон	160A	200A	250A
Weight	Βάρος	Peso	Тегло	4,6kg	4,7kg	4,7kg
Packing	Συσκευασία	Imballaggio	Опаковане	1	1	1

**WELDING HELMET / ΜΑΣΚΑ ΗΛΕΚΤΡΟΣΥΓΚΟΛΛΗΣΗΣ  
CASCO DA SALDATORE / ЗАВАРЪЧНА ΚΑΣΚΑ**

MODEL	ΜΟΝΤΕΛΟ	MODELLO	ΜΟΔΕΛ	BIW2040
Code	Κωδικός	Codice	Κод	063636
Cartridge size	Διαστάσεις φίλτρου	Dimensioni della cartuccia	Размери	110x90x9mm
Viewing area	Διαστάσεις τζαμιού	Area di visualizzazione	Размери на стъклото	93x43mm
Arc sensor	Αισθητήρας arc	Sensore d'arco	Дъгови сензори	2
Power supply	Πηγή ρεύματος	Alimentazione	Захранване	Solar cells and lithium battery/ Ηλιακά κύτταρα και μπαταρία λιθίου/ Celle solari e batteria al litio
Power On/Off	Ενεργοποίηση/ Απενεργοποίηση	Accensione e spegnimento	вкл./изкл.	Auto
Replace Battery	Αντικατάσταση μπαταρίας	Sostituzione della batteria	Смяна на батерията	Yes/ Na/ Si
UV/IR protection	Προστασία UV/IR	Protezione UV/IR	Закрила UV/IR	DIN16
Shade	Σκίαση	Ombra	Оттенък	DIN4/9-13
Shade control	Έλεγχος σκίασης	Controllo dell'ombra	Κонтрол на оттенъка	Exterial/ Εξωτερικός/ Esterno
Variable Sensitivity control	Έλεγχος ευαισθησίας	Controllo della sensibilità variabile	Κонтрол на чувствителността	By infinitely dial knob/ Με διακόπτη/ Per manopola a quadrante infinito
Dark to light by infinitely dial knob	Χρόνος από σκίαση σε ανοιχτό ρυθμίσιμη μέσω διακόπτη	Da scuro a chiaro con manopola a selezione continua	Τъмно към светло чрез безкрайно набиране на копчето	0.1-1S
Switching time	Χρόνος από ανοιχτό σε σκίαση	Tempo di commutazione	Време за превключване	<1/25000s
Grinding function	Λειτουργία λείανση	Funzione di macinazione	Функция за шлайфане	Yes/ Na/ Si
ADF self-check	Αυτοέλεγχος ADF	Autocontrollo ADF	Самопроверка ADF	Yes/ Na/ Si
Low amperage TIG	Χαμηλή ένταση TIG	TIG a basso amperaggio	Нисък ампераж TIG	>5A
Low volume alarm	Προειδοποίηση χαμηλής έντασης	Allarme di basso volume	Аларма за ниска сила на звука	Yes/ Na/ Si
Packing	Συσκευασία	Imballaggio	Опаковане	20



**WELDING HELMET / ΜΑΣΚΑ ΗΛΕΚΤΡΟΣΥΓΚΟΛΛΗΣΗΣ  
CASCO DA SALDATORE / ЗАВАРЪЧНА ΚΑΣΚΑ**

MODEL	ΜΟΝΤΕΛΟ	MODELLO	ΜΟΔΕΛ	BIW2050
Code	Κωδικός	Codice	Κод	063643
Cartridge size	Διαστάσεις φίλτρου	Dimensioni della cartuccia	Размери	114x133x10mm
Viewing area	Διαστάσεις τζαμιού	Area di visualizzazione	Размери на стъклото	103x90mm
Arc sensor	Αισθητήρας arc	Sensore d'arco	Дъгови сензори	4
Power supply	Πηγή ρεύματος	Alimentazione	Захранване	Solar cells and lithium battery/ Ηλιακά κύτταρα και μπαταρία λιθίου/ Celle solari e batteria al litio
Power On/Off	Ενεργοποίηση/ Απενεργοποίηση	Accensione e spegnimento	вкл./изкл.	Auto
Replace Battery	Αντικατάσταση μπαταρίας	Sostituzione della batteria	Смяна на батерията	Yes/ Na/ Si
UV/IR protection	Προστασία UV/IR	Protezione UV/IR	Закрила UV/IR	DIN16
Shade	Σκίαση	Ombra	Оттенък	DIN4/5-8/9-13
Shade control	Έλεγχος σκίασης	Controllo dell'ombra	Κонтрол на оттенъка	Exterial/ Εξωτερικός/ Esterno
Variable Sensitivity control	Έλεγχος ευαισθησίας	Controllo della sensibilità variabile	Κонтрол на чувствителността	By infinitely dial knob/ Με διακόπτη/ Per manopola a quadrante infinito
Dark to light by infinitely dial knob	Χρόνος από σκίαση σε ανοιχτό ρυθμίσιμη μέσω διακόπτη	Da scuro a chiaro con manopola a selezione continua	Τъмно към светло чрез безкрайно набиране на копчето	0.1-1S
Switching time	Χρόνος από ανοιχτό σε σκίαση	Tempo di commutazione	Време за превключване	<1/25000s
Grinding function	Λειτουργία λείανση	Funzione di macinazione	Функция за шлайфане	Yes/ Na/ Si
ADF self-check	Αυτοέλεγχος ADF	Autocontrollo ADF	Самопроверка ADF	Yes/ Na/ Si
Low amperage TIG	Χαμηλή ένταση TIG	TIG a basso amperaggio	Нисък ампераж TIG	>5A
Low volume alarm	Προειδοποίηση χαμηλής έντασης	Allarme di basso volume	Аларма за ниска сила на звука	Yes/ Na/ Si
Packing	Συσκευασία	Imballaggio	Опаковане	20





- Sensitivity Adjustment • Welding and Grinding Operations • Automatic On/Off Function
- Powered by Solar Cell and Li-Ion Battery • Low Battery Indication

- Χρήση για Συγκόλληση & Λείανση • Χρήση για Συγκόλληση & Λείανση
- Ρύθμιση Ευαισθησίας • Αυτόματη Λειτουργία On/Off • Πληγή Ενέργειας: Ηλιακή Κυψέλη και Μπαταρία Λιθίου
- Ειδοποίηση Χαμηλής Στάθμης (Μπαταρίας)

**WELDING HELMET / ΗΛΕΚΤΡΟΝΙΚΗ ΜΑΣΚΑ  
MASCERA PER SALDA / ΖΑΒΑΡΨΧΗ ΚΑΣΚΑ**

MODEL	ΜΟΝΤΕΛΟ	MODELLO	ΜΟΔΕΛ	BIW2020
Code	Κωδικός	Codice	Κωδ	037323
Arc Sensors	Φωτοκύτταρα	Sensori ad arco	Дъгови сензори	4
Viewing Area	Οπτικό Πεδίο	Area di visualizzazione	Размери на стъклото	98x62mm
Switch Time (Light to Dark)	Χρόνος Σκίασης	Tempo di commutazione (da chiaro a scuro)	Тъмно към светло чрез безкрайно набиране на копчето	1/30000s
Light State	Σκίαση Αναμονής	Stato chiaro	Светлинно състояние	DIN 4
Dark State	Σκίαση Λειτουργίας	Stato scuro	Тъмно състояние	DIN 9-13
UV/IR Protection	Προστασία UV/IR	Protezione UV/IR	ЗащитаUV/IR	DIN16
Packing	Συσκευασία	Imballaggio	Опаковане	16

**PROTECTIVE PLASTIC MASK SET BIW2020  
ΠΡΟΣΤΑΤΕΥΤΙΚΟ ΠΛΑΣΤΙΚΟ ΣΕΤ ΜΑΣΚΑΣ  
BIW2020 / MASCERA PROTETTIVA IN PLASTICA  
SET BIW2020 / ΖΑΧΗΤΗΝΑ ΠΛΑΣΤΜΑCΑ ΖΑ  
ΜΑΣΚΑ ΚΟΜΠΛΕΚΤ BIW2020**

MODEL	ΜΟΝΤΕΛΟ	MODELLO	ΜΟΔΕΛ	BIW2021
Code	Κωδικός	Codice	Κωδ	045304
Packing	Συσκευασία	Imballaggio	Οпаковане	25

- Regolazione della sensibilità • Operazioni di saldatura e rettifica • Funzione automatica ON/OFF • Alimentato de cella solare e batteria Li-Ion
- Indicazione di batteria scarica

- Регулиране на чувствителността • Заваръчни и шлифовъчни операции
- Автоматична функция ON/OFF • Захранва се от соларна клетка и литиево-йонна батерия
- Индикация за ниско ниво на батерията



- Compatible with BIW2020
- Συμβατό με BIW2030
- Compatibile with BIW2030
- Съвместим с BIW2030



- Sensitivity Adjustment • Welding and Grinding Operations • Automatic On/Off Function • Powered by Solar Cell and Li-Ion Battery
- Low Battery Indication UV/IR Protection

- Χρήση για Συγκόλληση & Λείανση • Ρύθμιση Ευαισθησίας • Αυτόματη Λειτουργία On/Off • Πληγή Ενέργειας: Ηλιακή Κυψέλη και Μπαταρία Λιθίου
- Ειδοποίηση Χαμηλής Στάθμης (Μπαταρίας)

**WELDING HELMET / ΗΛΕΚΤΡΟΝΙΚΗ ΜΑΣΚΑ  
MASCERA PER SALDA / ΖΑΒΑΡΨΧΗ ΚΑΣΚΑ**

MODEL	ΜΟΝΤΕΛΟ	MODELLO	ΜΟΔΕΛ	BIW2030
Code	Κωδικός	Codice	Κωδ	037330
Arc Sensors	Φωτοκύτταρα	Sensori ad arco	Дъгови сензори	4
Viewing Area	Οπτικό Πεδίο	Area di visualizzazione	Размери на стъклото	98x88mm
Switch Time (Light to Dark)	Χρόνος Σκίασης	Tempo di commutazione (da chiaro a scuro)	Тъмно към светло чрез безкрайно набиране на копчето	1/30000s
Light State	Σκίαση Αναμονής	Stato chiaro	Светлинно състояние	DIN 4
Dark State	Σκίαση Λειτουργίας	Stato scuro	Тъмно състояние	DIN 9-13
UV/IR Protection	Προστασία UV/IR	Protezione UV/IR	ЗащитаUV/IR	DIN16
Packing	Συσκευασία	Imballaggio	Опаковане	16

**PROTECTIVE PLASTIC MASK SET BIW2030  
ΠΡΟΣΤΑΤΕΥΤΙΚΟ ΠΛΑΣΤΙΚΟ ΣΕΤ ΜΑΣΚΑΣ BIW2030  
MASCERA PROTETTIVA IN PLASTICA SET BIW2030  
ΖΑΧΗΤΗΝΑ ΠΛΑΣΤΜΑCΑ ΖΑ ΜΑΣΚΑ ΚΟΜΠΛΕΚΤ  
BIW2030**

MODEL	ΜΟΝΤΕΛΟ	MODELLO	ΜΟΔΕΛ	BIW2031
Code	Κωδικός	Codice	Κωδ	045311
Packing	Συσκευασία	Imballaggio	Οпаковане	25

- Compatible with BIW2030
- Συμβατό με BIW2030
- Compatibile with BIW2030
- Съвместим с BIW2030



- Alternator check function
- Independent STD/GEL/AGM
- Battery Type Selection
- Digital display

- Λειτουργία Ελέγχου Δυναμό (CCA) & Αυτόματη
- Κατάλληλο για Μπαταρίες Μολύβδου 12/24V (WET/MF/CA/EFB/GEL/AGM)
- Ψηφιακή Οθόνη
- Λειτουργία Ανάκτησης μόνο για 12V
- Αναλυτικές Ενδείξεις σε περίπτωση Λάθους

- Funzione di controllo dell' alternatore
- Indipendente STD/GEL/AGM
- Selezione del tipo di batteria
- Display digitale

- Функция за управление на алтернатора
- Независим STD/GEL/AGM
- Избор на тип батерия
- Цифров дисплей



**BATTERY CHARGER-CAR BOOSTER  
ΦΟΡΤΙΣΤΗΣ-ΣΥΝΤΗΡΗΤΗΣ-ΕΚΚΙΝΗΤΗΣ ΜΠΑΤΑΡΙΩΝ  
CARICABATTERIA-BOOSTER AUTO  
ΖΑΡΥΔΗ ΟΥΣΤΡΟΪΣΤΒΑ-ΑΥΤΟΜΟΒΙΛΗΝ ΟΥΣΤΡΟΪΣΤΒΑ**

MODEL	ΜΟΝΤΕΛΟ	MODELLO	ΜΟΔΕΛ	BBC2030
Code	Κωδικός	Codice	Κωδ	037262
Input	Τάση Εισόδου	Ingresso	Входно напрежение	220V AC, 50/60Hz, 5/10/20A , 1500W MAX
Output	Τάση Εξόδου	Uscita	Исходно напрежение	12/24VDC, 5/10/20A ,100A (1V)
Battery Capacity	Χωρητικότητα Μπαταριών	Capacità della batteria	Капацитет на батерията	350Ah
Lowest Chargeable Voltage	Ελάχιστη Τάση Φόρτισης	Tensione minima di carica	Минимално напрежение на зареждане	3V
Charger Type	Τύποι Φόρτισης	Tipo di caricabatterie	Вид зареждане	8 Steps & Full-Automatic Charging Cycle 8 θέσεις & Αυτόματη 8 scale & ciclo di ricarica automatico completo
Protection	Προστασία Συσκευής	Protezione	Защита	IP20
Packing	Συσκευασία	Imballaggio	Οпаковане	2

- Alternator check function CCA check function Automatically detect 12V/24V battery or selected by manual within starting
- 10s LCD display • Dedicated Repair Mode only for 12V
- Detailed error codes to remind the abnormal process-es charger

- Λειτουργία Ελέγχου Δυναμό (CCA) & Αυτόματη
- Κατάλληλο για Μπαταρίες Μολύβδου 12/24V (WET/MF/CA/EFB/GEL/AGM) • 10s Οθόνη LCD • Λειτουργία Ανάκτησης μόνο για 12V • Αναλυτικές Ενδείξεις σε περίπτωση Λάθους

**BATTERY CHARGER - CAR BOOSTER  
ΦΟΡΤΙΣΤΗΣ - ΣΥΝΤΗΡΗΤΗΣ  
CARICABATTERIA - BOOSTER AUTO  
ΕΚΚΙΝΗΤΗΣ ΜΠΑΤΑΡΙΩΝ**

MODEL	ΜΟΝΤΕΛΟ	MODELLO	ΜΟΔΕΛ	BBC2015
Code	Κωδικός	Codice	Κωδ	037255
Input	Τάση Εισόδου	Ingresso	Входно напрежение	220V AC, 50/60Hz, 2.5A , 700W MAX
Output	Τάση Εξόδου	Uscita	Исходно напрежение	12VDC, 5/10/15/25A, 24VDC, 3.5/7.5/12A, 12VDC, 40A, 300s (Boost)
Battery Capacity	Χωρητικότητα Μπαταριών	Capacità della batteria	Капацитет на батерията	15-500AH(12V), 30-240AH(24V)
Lowest Chargeable Voltage	Ελάχιστη Τάση Φόρτισης	Tensione minima di carica	Минимално напрежение на зареждане	3V
Charger Type	Τύποι Φόρτισης	Tipo di caricabatterie	Видове зареждане	8 Steps
Protection	Προστασία Συσκευής	Protezione	Protezione	IP20
Packing	Συσκευασία	Imballaggio	Οпаковане	4

- Funzione di controllo dell' alternatore, funzione CA rileva automaticamente la batteria da 12/24 V o selezionata manualmente all'avvio. • Display 10s LCD • Modalità di riparazione dedicata sole per 12V • Codici di errore dettagliati per ricordare il caricabatterie processi anomali

- Функция за управление на алтернатора, функцията AC автоматично облекчава батерията 12/24 V или ръчно избрана за авиацията. • 10s LCD дисплей • Специален режим за ремонт на слънцето за 12V • Подробни кодове за грешки, за да напомнят на зарядното устройство необичайни процеси





- Alternator Check Function • Independent STD/GEL/AGM
- Automatically Detect 12V/24V • Digital display • Detailed Error Messages To Remind The Abnormal Processes Charger- Memory Mode

- Χειροκίνητη Εναλλαγή για Μπαταρίες 12V / 24V & Λειτουργία Μνήμης με Οθόνη LCD • Λειτουργία STD/GEL/AGM • Λυχνία Ένδειξης Εσφαλμένης Σύνδεσης • Για όλες τις Μπαταρίες Μολύβδου 12V&24V (WET/MF/CA/EFB/GEL/AGM) και Λιθίου 12V

- Funzione di controllo dell' alternatore • Indipendente STD/GEL/AGM • Rileva automaticamente 12V/24V • Display digitale • Messaggi di errore dettagliati per ricordare i processi anomali • Memory mode • Capacità della batteria

- Функция за управление на алтернатора • Независим STD/GEL/AGM • Автоматично разпознава 12V/24V • Цифров дисплей • Подробни съобщения за грешки, които да ви напомнят за необичайни процеси • Режим на памет • Капацитет на батерията



**BATTERY CHARGER - CAR BOOSTER  
ΦΟΡΤΙΣΤΗΣ-ΣΥΝΤΗΡΗΤΗΣ- ΕΚΚΙΝΗΤΗΣ ΜΠΑΤΑΡΙΩΝ  
CARICABATTERIA - BOOSTER AUTO  
ЗАРЯДНО УСТРОЙСТВО / АВТОМОБИЛЕН  
БУСТЕР**

MODEL	ΜΟΝΤΕΛΟ	MODELLO	ΜΟΔΕΛ	BVC7550
Code	Κωδικός	Codice	Κод	037286
Input	Τάση Εισόδου	Ingresso	Входно напрежение	230VAC , 50/60Hz , 10000W MAX
Output	Τάση Εξόδου	Uscita	Исходно напрежение	12/24VDC, 20/30/50/70A
Battery Capacity	Χωρητικότητα Μπαταρίας	Capacità della batteria	Капацитет на батерията	750Ah
Starting Current	Ρεύμα Εκκίνησης	Corrente di avvio	Начален ток	500A
Lowest Chargeable Voltage	Ελάχιστη Χαμηλότερη Φόρτιση	Tensione minima di carica	Μинимално напрежение на зареждане	3V
Charger Type	Τύπος Φόρτισης	Tipo di caricabatteria	Видове зареждане	10 Steps & Full-Automatic Charging Cycle
Protection	ALT-Check Προστασία	Protezione	Защита	IP20
Packing	Συσκευασία	Imballaggio	Οпаковане	1

- Alternator Check Function • Independent STD/GEL/AGM
- Automatically Detect 12V/24V • Digital display • Detailed Error Messages To Remind The Abnormal Processes Charger

- Χειροκίνητη Εναλλαγή για Μπαταρίες 12V / 24V & Λειτουργία Μνήμης με Οθόνη LCD • Λειτουργία STD/GEL/AGM • Λυχνία Ένδειξης Εσφαλμένης Σύνδεσης • Για όλες τις Μπαταρίες Μολύβδου 12V&24V (WET/MF/CA/EFB/GEL/AGM) και Λιθίου 12V

- Funzione di controllo dell' alternatore • Indipendente STD/GEL/AGM • Rileva automaticamente 12V/24V • Display digitale • Messaggi di errore dettagliati per ricordare i processi anomali

- Функция за управление на алтернатора • Независим STD/GEL/AGM • Автоматично открива 12V/24V • Цифров дисплей • Подробни съобщения за грешки, които да ви напомнят за необичайни процеси



**SMART WHEEL CHARGER  
ΦΟΡΤΙΣΤΗΣ - ΣΥΝΤΗΡΗΤΗΣ - ΕΚΚΙΝΗΤΗΣ ΜΠΑΤΑΡΙΩΝ  
CARICABATTERIE SMARTWHEEL  
ЗАРЯДНО УСТРОЙСТВО SMARTWHEEL**

MODEL	ΜΟΝΤΕΛΟ	MODELLO	ΜΟΔΕΛ	BVC7020
Code	Κωδικός	Codice	Κод	037279
Input	Τάση Εισόδου	Ingresso	Входно напрежение	230VAC , 50/60Hz , 5500W MAX
Output	Τάση Εξόδου	Uscita	Исходно напрежение	12/24VDC , 5/10/20/30A
Battery Capacity	Χωρητικότητα Μπαταρίας	Capacità della batteria	Капацитет на батерията	300Ah
Starting Current	Ρεύμα Εκκίνησης	Corrente di avvio	Начален ток	200A 250A(1V)
Lowest Chargeable Voltage	Ελάχιστη Χαμηλότερη Φόρτιση	Tensione minima di carica	Μинимално напрежение на зареждане	3V
Charger Type	Τύπος Φόρτισης	Tipo di caricabatterie	Тип зарядно устройство	10 Steps & Full-Automatic Charging Cycle
Protection	ALT-Check Προστασία	Protezione	Защита	IP20
Packing	Συσκευασία	Imballaggio	Οпаковане	1

- ALT-Check Function
- For all 6V & 12V Lead Batteries (WET / MF / CA / EFB / GEL / AGM) and 12V Lithium
- Detailed Error Lights to Remind the Abnormal Processes
- Memory Mode with LCD Display

- Λειτουργία Cold/AGM
- Χειροκίνητη Εναλλαγή για Μπαταρίες 6V / 12V & Λειτουργία Μνήμης με Οθόνη LCD
- Λυχνία Σφάλματος Λειτουργίας
- 12V Λειτουργία Επίσκευής 1.5A
- Για όλες τις Μπαταρίες Μολύβδου 6V&12V (WET/MF/CA/EFB/GEL/AGM) και Λιθίου 12V

- ALT-Controlla la funzione
- Per tutte la batterie al piombo 6V e 12V (WET / MF / CA / EFB / GEL / AGM) e 12V Litio
- Luci di errore dettagliate per ricordare i processi anomali
- Modalità di memoria con display LCD

- Функция ALT-Control
- За всички 6V и 12V оловно-киселинини батерии (мокри / mf / ca / efb / gel / agm) и 12V литий
- Подробни светлини за грешки, които да ви напомнят за необичайни процеси
- Режим на памет с LCD дисплей



**SMART CHARGER  
ΦΟΡΤΙΣΤΗΣ-ΣΥΝΤΗΡΗΤΗΣ ΜΠΑΤΑΡΙΩΝ  
CARICABATTERIE INTELLIGENTE  
ЗАРЯДНО ЗА АКУМУЛАТОР-ПОДДРЪЖКА**

MODEL	ΜΟΝΤΕΛΟ	MODELLO	ΜΟΔΕΛ	BVC4010
Code	Κωδικός	Codice	Κод	037224
Input	Τάση Εισόδου	Ingresso	Вход	220V AC, 50/60Hz, 0.8A, 60W MAX
Output	Τάση Εξόδου	Uscita	Исход	6VDC, 3.5A , 2VDC, 3.5A/1A
Battery Capacity	Χωρητικότητα Μπαταρίας	Capacità della batteria	Капацитет на батерията	2-120Ah(6V), 1.2-120Ah(12V)
Lowest Chargeable Voltage	Ελάχιστη Χαμηλότερη Φόρτιση	Tensione minima di carica	Най-ниско зарядно напрежение	3V
Charger Type	Τύπος Φόρτισης	Tipo de caricabatterie	Вид зареждане	8 Steps & Full-Automatic Charging Cycle 8 scale & ciclo di ricarica automatico completo 8 Θέσεις & Αυτόματη
Protection	ALT-Check Προστασία	Protezione	Защита	IP54
Packing	Συσκευασία	Imballaggio	Οпаковане	10

- ALT-Check Function
- For all 6V & 12V Lead Batteries (WET / MF / CA / EFB / GEL / AGM) and 12V Lithium
- Detailed Error Lights to Remind the Abnormal Processes
- Memory Mode with LCD Display • Cold / AGM Mode

- Χειροκίνητη Εναλλαγή για Μπαταρίες 12V / 24V & Λειτουργία Μνήμης με Οθόνη LCD
- Λειτουργία Cold/AGM • 12V/24V Λειτουργία Επίσκευής
- Supply Mode: YES, 13.6V/5A
- Λυχνία Ένδειξης Εσφαλμένης Σύνδεσης
- Για όλες τις Μπαταρίες Μολύβδου 12V&24V (WET/MF/CA/EFB/GEL/AGM) και Λιθίου 12V

- ALT-Controlla la funzione
- Per tutte le batterie al piombo da 6V (WET / MF / CA / EFB / GEL / AGM) and 12V Lithium • Luci di errore dettagliate per ricordare i processi anomali
- Modalità di memoria con display LCD

- Функция ALT-Control
- За всички 6V и 12V оловно-киселинини батерии (мокри / mf / ca / efb / gel / agm) и 12V литий
- Подробни светлини за грешки, които да ви напомнят за необичайни процеси
- Режим на памет с LCD дисплей



**ΦΟΡΤΙΣΤΗΣ-ΣΥΝΤΗΡΗΤΗΣ ΜΠΑΤΑΡΙΩΝ  
BATTERY CHARGER / CARICABATTERIE  
ЗАРЯДНО УСТРОЙСТВО**

MODEL	ΜΟΝΤΕΛΟ	MODELLO	ΜΟΔΕΛ	BVC4020
Code	Κωδικός	Codice	Κод	037231
Input	Τάση Εισόδου	Ingresso	Входно напрежение	220V AC, 50/60Hz, 1A, 120W MAX
Output	Τάση Εξόδου	Uscita	Исходно напрежение	12VDC, 7A, 24VDC, 3.5A,
Battery Capacity	Χωρητικότητα Μπαταρίας	Capacità della batteria	Капацитет на батерията	14-230Ah(12V), 14-115Ah(24V)
Lowest Chargeable Voltage	Ελάχιστη Χαμηλότερη Φόρτιση	Tensione minima di carica	Μинимално напрежение на зареждане	3V
Charger Type	Τύπος Φόρτισης	Tipo de caricabatterie	Вид зареждане	8 steps & Automatic 8 Θέσεις & Αυτόματη 8 scale & ciclo di ricarica automatico completo
Protection	ALT-Check Προστασία	Protezione	Защита	IP54
Packing	Συσκευασία	Imballaggio	Οпаковане	8



- Alternator Check Function
- Independent STD/GEL/AGM
- Automatically Detect 12V/24V
- Detailed Error Messages To Remind The Abnormal Processes Charger
- ALT-Check function & CCA Test function
- Digital display

- Funzione di controllo dell' alternatore
- Independente STD/GEL/AGM
- Rilevare automaticamente 12V/24V
- Messaggi di errore dettagliati per ricordare i processi anomali caricabatterie
- ALT-Check function & CCA Test function
- Display digitale

- Χειροκίνητη Εναλλαγή για Μπαταρίες 12V / 24V & Λειτουργία Μνήμης με Οθόνη LCD
- Λειτουργία Cold/AGM
- 12V/24V Λειτουργία Επισκευής
- Supply Mode: YES, 13.6V/10A
- Λυχνία Ένδειξης Εσφαλμένης Σύνδεσης
- Για όλες τις Μπαταρίες Μολύβδου 12V&24V (WET/MF/CA/EFB/GEL/AGM) και Λιθίου 12V



**SMART CHARGER  
ΦΟΡΤΙΣΤΗΣ-ΣΥΝΤΗΡΗΤΗΣ ΜΠΑΤΑΡΙΩΝ  
CARICABATTERIE INTELLIGENTE  
ЗАРЯДНО ЗА АКУМУЛАТОР-ПОДДРЪЖКА**

MODEL	ΜΟΝΤΕΛΟ	MODELLO	ΜΟΔΕΛ	BBC4030
Code	Κωδικός	Codice	Κод	037248
Voltage Input	Τάση Εισόδου	Ingresso	Входно напрежение	220V AC, 50/60Hz, 1A, 350W MAX
Voltage Output	Τάση Εξόδου	Uscita	Исходно напрежение	12VDC, 15A, 24VDC, 7.5A, 12VDC, 20A, 300S (BOOSTER)
Battery Capacity	Χωρητικότητα Μπαταρίας	Capacità della batteria	Капацитет на батерията	50-400Ah(12V), 25-200Ah(24V)
Lowest Chargeable Voltage	Ελάχιστη Χαμηλότερη Φόρτιση	Tensione minima di carica	Μинимално напрежение на зареждане	3V
Charger Type	Τύπος Φόρτισης	Tipo di caribatterie	Вид зареждане	8 Steps & Full-Automatic 8 scale & ciclo di ricarica automatico completo 8 Θέσεις & Αυτόματη
Protection	ALT-Check Προστασία	Protezione	Защита	IP54
Packing	Συσκευασία	Imballaggio	Опаковане	4

- Led Flashlight (On, Strobe, Sos)
- 12V emergency Jump Start up to 4000cc
- Over 40 Jump Starts in most vehicles (Full charge)
- Overheating Protection System
- Electrical Malfunction Protection

- Torcia a LED (On, Strobe, Sos)
- 12V avviamento di emergenza fino a 4000 cc
- piu di 40 jump starts nella maggior parte dei veicoli (carica completa)
- Sistema di protezione dal surriscaldamento
- Protezione da malfunzionamenti elettrici

- Φακός Led (On, Strobe, Sos)
- 12V Εκκίνηση, κατάλληλο για αυτοκίνητα έως και 4.000κ.εκ.
- Πάνω από 40 εκκινήσεις στα περισσότερα οχήματα (Σε πλήρη φόρτιση)
- Σύστημα Προστασίας από Υπερθέρμανση
- Προστασία από Αντίστροφη Πολικότητα

- LED фенерче (включено, строб, sos)
- 12V аварийно стартиране до 4000 cc
- повече от 40 старта скокове в повечето превозни средства (напълно заредени)
- Система за защита от прегреване
- Защита срещу електрически неизправности



**POWER BANK - CAR BOOSTER  
ΕΚΚΙΝΗΤΗΣ & POWER BANK  
POWER BANK BOOSTER PER AUTO  
POWER BANK АВТОМОБИЛЕН БУСТЕР**

MODEL	ΜΟΝΤΕΛΟ	MODELLO	ΜΟΔΕΛ	BBC8010
Code	Κωδικός	Codice	Κод	037293
Input	Τάση Εισόδου	Ingresso	Входно напрежение	15V/1A
Output	Τάση Εξόδου	Uscita	Исходно напрежение	5V/1A Usb, 5V/2A Usb - 19V/3.5A για Laptops
Battery Capacity	Χωρητικότητα Μπαταρίας	Capacità della batteria	Капацитет на батерията	8000 mAh
Starting Current	Ρεύμα Εκκίνησης	Corrente di avvio	Начален ток	200A
Peak Current	Μέγιστο Ρεύμα	Corrente di picco	Върхов ток	400A
Lifetime	Χρόνος Ζωής	Durata	Времетраене	>1000 Cycl
Packing	Συσκευασία	Imballaggio	Опаковане	10

- Led Flashlight (On, Strobe, Sos)
- 12V emergency Jump Start up to 4000cc
- Over 40 Jump Starts in most vehicles (Full charge)
- Overheating Protection System
- Electrical Malfunction Protection

- Φακός Led (On, Strobe, Sos)
- 12V Εκκίνηση, κατάλληλο για αυτοκίνητα έως και 4.000κ.εκ.
- Πάνω από 50 εκκινήσεις στα περισσότερα οχήματα (Σε πλήρη φόρτιση)
- Σύστημα Προστασίας από Υπερθέρμανση
- Προστασία από Αντίστροφη Πολικότητα

- Torcia a LED (On, Strobe, Sos)
- 12V avviamento di emergenza fino a 4000 cc piu di 40 jump starts nella maggior parte dei veicoli (carica completa)
- Sistema di protezione dal surriscaldamento
- Protezione da malfunzionamenti elettrici

- LED фенерче (включено, строб, sos)
- 12V аварийен старт до 4000 cc повече от 40 старта за скок в повечето превозни средства (напълно зареждане)
- Система за защита от премащабирание
- Защита срещу електрически неизправности



**JUMP STARTER & POWER SUPPLY / ΕΚΚΙΝΗΤΗΣ & POWER BANK  
AVVIATORE DI EMERGENZA & ALIMENTAZIONE ELETTRICA  
СКОК СТАРТЕР & ЗАХРАНВАНЕ**

MODEL	ΜΟΝΤΕΛΟ	MODELLO	ΜΟΔΕΛ	BBC8520
Code	Κωδικός	Codice	Κод	037309
Input	Τάση Εισόδου	Ingresso	Входно напрежение	15V/1A
Output	Τάση Εξόδου	Uscita	Исходно напрежение	5V/2.4A Usb 2 Inputs - 19V/3.5A for Laptops - 12V/10A for Portable Devices
Battery Capacity	Χωρητικότητα Μπαταρίας	Capacità della batteria	Капацитет на батерията	12000 mAh
Starting Current	Ρεύμα Εκκίνησης	Corrente di avvio	Начален ток	300A
Peak Current	Μέγιστο ρεύμα	Corrente di picco	Върхов ток	500A
Lifetime	Χρόνος Ζωής	Durata	Живот	>1000 Cycl
Packing	Συσκευασία	Imballaggio	Опаковане	1

- Led Flashlight (On, Strobe, Sos)
- 12V emergency Jump Start up to 6.0L Gas, 5.0L Diesel Engine
- Over 70 Jump Starts in most vehicles (Full charge)
- Overheating Protection System
- Electrical Malfunction Protection
- LCD Display With Detailed Error Indication Messages
- TPE Cover, Shock Proof

- Φακός Led (On, Strobe, Sos)
- 12V Εκκίνηση, κατάλληλο για αυτοκίνητα έως και 6.000κ.εκ. Βενζίνης & 5.000κ.εκ Πετρελαίου
- Πάνω από 70 εκκινήσεις στα περισσότερα οχήματα (Σε πλήρη φόρτιση)
- Σύστημα Προστασίας από Υπερθέρμανση
- Προστασία από Αντίστροφη Πολικότητα
- Οθόνη LCD με ένδειξη εσφαλμένης σύνδεσης
- Περιβλήμα TPE, Προστασία Πτώσης

- Torcia a LED (On, Strobe, Sos)
- 12V avviamento di emergenza fino a 6.0L Gas, 5.0L motore diesel
- più di 70 jump starts nella maggior parte dei veicoli (carica completa)
- Sistema di protezione dal surriscaldamento
- Protezione da malfunzionamenti elettrici
- Display LCD con messaggi dettagliati di indicazione degli errori
- Copertura in TPE, antiurto

- LED фенерче (On, Strobe, Sos)
- 12V аварийно стартиране до 6.0L газ, 5.0L дизелов двигател
- повече от 70 старта в повечето превозни средства (напълно заредени)
- Система за защита от прегреване
- Защита срещу електрически неизправности
- LCD дисплей с подробни съобщения за грешки
- TPE напак, удароустойчив



**JUMP STARTER & POWER SUPPLY  
ΕΚΚΙΝΗΤΗΣ & POWER BANK  
AVVIATORE DI EMERGENZA & ALIMENTAZIONE ELETTRICA  
СКОК СТАРТЕР & ЗАХРАНВАНЕ**

MODEL	ΜΟΝΤΕΛΟ	MODELLO	ΜΟΔΕΛ	BBC9010
Code	Κωδικός	Codice	Κод	037316
Input	Τάση Εισόδου	Ingresso	Входно напрежение	15V/1A
Output	Τάση Εξόδου	Uscita	Исходно напрежение	5V/1A USB, 5V/2A USB - 12V/10A for Portable Devices
Battery Capacity	Χωρητικότητα Μπαταρίας	Capacità della batteria	Капацитет на батерията	15000 mAh
Starting Current	Ρεύμα Εκκίνησης	Corrente di avvio	Начален ток	300A
Peak Current	Μέγιστο Ρεύμα	Corrente di picco	Върхов ток	600A
Lifetime	Χρόνος Ζωής	Durata	Живот	>1000 Cycl
Packing	Συσκευασία	Imballaggio	Опаковане	6





**AIR COMPRESSOR  
ΑΕΡΟΣΥΜΠΙΕΣΤΗΣ OIL-LESS  
COMPRESSORI D'ARIA  
ВЪЗДУШЕН КОМПРЕСОР**

MODEL	ΜΟΝΤΕΛΟ	MODELLO	ΜΟΔΕΛ	BAT5100
Code	Κωδικός	Codice	Κод	035541
Power	Ισχύς	Potenza di ingresso	Входяща мощност	1.5hp
Max Air Flow	Παροχή	Flusso d'aria massimo	Μακσимальен въздушен поток	180lt/min
Tank Capacity	Χωρητικότητα	Capacità del serbatoio	Καпацитет	6lt
Max Pressure	Μέγ. Πίεση	Pressione massima	Μακσимально налягане	8Bar
Weight	Βάρος	Peso	Τεγλο	9kg
Packing	Συσκευασία	Imballaggio	Οпаковане	1

- Wheels for Easy Transport
- Pressure Regulator
- Quick Connector
- Με Ταχυσύνδεσμο
- Ρόδες για Εύκολη Μεταφορά
- Διαθέτει Ρυθμιστή Πίεσης
- Ruote per un facile trasporto
- Regolatore di pressione
- Connettore rapido
- Чрез бърз линк • Колела за лесно транспортиране
- Има регулатор на налягането



**AIR COMPRESSOR  
ΑΕΡΟΣΥΜΠΙΕΣΤΗΣ ΜΟΝΟΜΠΛΟΚ  
ΜΕ ΛΑΔΙ  
COMPRESSORI D'ARIA  
ВЪЗДУШЕН КОМПРЕСОР  
ДИРЕΚΤΗΝΟ ΖΑΔΒΙЖВАЩ**

MODEL	ΜΟΝΤΕΛΟ	MODELLO	ΜΟΔΕΛ	BAT5030
Code	Κωδικός	Codice	Κод	030805
Power	Ισχύς	Potenza di ingresso	Входяща мощност	2.5hp
Max Air Flow	Παροχή	Flusso d'aria massimo	Μακσимальен въздушен поток	239lt/min
Tank Capacity	Χωρητικότητα	Capacità del serbatoio	Καпацитет	50lt
Max Pressure	Μέγ. Πίεση	Pressione massima	Μακσимально налягане	10bar
Weight	Βάρος	Peso	Τεγλο	35kg
Packing	Συσκευασία	Imballaggio	Οпаковане	1

- Wheels for Easy Transport
- Pressure Regulator
- OIL-LESS Aluminum Engine

- Ρόδες για Εύκολη Μεταφορά
- Διαθέτει Ρυθμιστή Πίεσης
- Κινητήρας Αλουμινίου OIL-LESS

- Ruote per un facile trasporto
- Regolatore di pressione
- Motore in alluminio senza olio

- Колела за лесно транспортиране
- Регулатор на налягането
- Алюминиев мотор без масло

**OIL-LESS AIR COMPRESSOR  
ΑΕΡΟΣΥΜΠΙΕΣΤΗΣ OIL-LESS  
COMPRESSORE D'ARIA SENZA OLIO  
ВЪЗДУШЕН КОМПРЕСОР БЕЗ  
ΜΑСΛΕΝ**

MODEL	ΜΟΝΤΕΛΟ	MODELLO	ΜΟΔΕΛ	BAT5080
Code	Κωδικός	Codice	Κод	030850
Power	Ισχύς	Potenza di ingresso	Входяща мощност	0.75hp
Max Air Flow	Παροχή	Flusso d'aria massimo	Μακσимальен въздушен поток	113lt/min
Tank Capacity	Χωρητικότητα	Capacità del serbatoio	Καпацитет	25lt
Max Pressure	Μέγ. Πίεση	Pressione massima	Μακσимально налягане	8bar
Weight	Βάρος	Peso	Τεγλο	21kg
Packing	Συσκευασία	Imballaggio	Οпаковане	1



- Wheels for Easy Transport
- Pressure Regulator
- Quick Connector

- Προστατευτικό μάντα
- Με Ταχυσύνδεσμο
- Ρόδες για Εύκολη Μεταφορά
- Διαθέτει Ρυθμιστή Πίεσης

- Ruote per un facile trasporto
- Regolatore di pressione
- Connettore rapido

- Колела за лесно транспортиране
- Регулатор на налягането
- Бърз конектор

**BELT DRIVEN AIR COMPRESSOR  
ΑΕΡΟΣΥΜΠΙΕΣΤΗΣ ΜΕ ΙΜΑΝΤΑ  
COMPRESSORE D'ARIA A CINGHIA  
BELT DRIVEN AIR COMPRESSOR  
ΡΕΜЪЧНО ΖΑΔΒΙЖВАН  
ВЪЗДУШЕН КОМПРЕСОР**

MODEL	ΜΟΝΤΕΛΟ	MODELLO	ΜΟΔΕΛ	BAT5060
Code	Κωδικός	Codice	Κод	030836
Power	Ισχύς	Potenza di ingresso	Входяща мощност	3hp
Max Air Flow	Παροχή	Flusso d'aria massimo	Μακσимальен въздушен поток	322lt/min
Tank Capacity	Χωρητικότητα	Capacità del serbatoio	Καпацитет	100lt
Max Pressure	Μέγ. Πίεση	Pressione massima	Μακσимально налягане	10bar
Weight	Βάρος	Peso	Τεγλο	70kg
Packing	Συσκευασία	Imballaggio	Οпаковане	1



- Wheels for Easy Transport
- Pressure Regulator
- Quick Connector

- Με Υδατοπαγίδα
- Με Ταχυσύνδεσμο
- Ρόδες για Εύκολη Μεταφορά
- Διαθέτει Ρυθμιστή Πίεσης

- Ruote per un facile trasporto
- Regolatore di pressione
- Connettore rapido

- Колела за лесно транспортиране
- Регулатор на налягането
- Бърз конектор

**COMPRESSORE D'ARIA A CINGHIA  
ΑΕΡΟΣΥΜΠΙΕΣΤΗΣ ΜΕ ΙΜΑΝΤΑ  
COMPRESSORE D'ARIA A CINGHIA  
ΡΕΜЪЧНО ΖΑΔΒΙЖВАН  
ВЪЗДУШЕН КОМПРЕСОР**

MODEL	ΜΟΝΤΕΛΟ	MODELLO	ΜΟΔΕΛ	BAT5070
Code	Κωδικός	Codice	Κод	030843
Power	Ισχύς	Potenza di ingresso	Входяща мощност	3hp
Max Air Flow	Παροχή	Flusso d'aria massimo	Μακσимальен въздушен поток	418lt/min
Tank Capacity	Χωρητικότητα	Capacità del serbatoio	Καпацитет	150lt
Max Pressure	Μέγ. Πίεση	Pressione massima	Μακσимально налягане	10bar
Weight	Βάρος	Peso	Τεγλο	95kg
Packing	Συσκευασία	Imballaggio	Οпаковане	1





- Wheels for Easy Transport
- Pressure Regulator
- Quick Connector
- Water Catcher

- Προστατευτικό μίαντα
- Με Υδατοπαγίδα
- Με Ταχυσύνδεσμο
- Ρόδες για Εύκολη Μεταφορά
- Διαθέτει Ρυθμιστή Πίεσης

- Ruote per un facile trasporto
- Regolatore di pressione
- Connettore rapido
- Catturatore dell' acqua

- Колела за лесно транспортиране
- Регулатор на налягането
- Бърз конектор
- Уловител на вода



**BELT DRIVEN AIR COMPRESSOR  
ΑΕΡΟΣΥΜΠΙΕΣΤΗΣ ΜΕ ΙΜΑΝΤΑ  
COMPRESSORE D'ARIA A CINGHIA  
ΡΕΜΨΧΟ ΖΑΔΒΙЖΒΑΗ  
ВЪЗДУШЕН КОМПРЕСОΡ**

MODEL	ΜΟΝΤΕΛΟ	MODELLO	ΜΟΔΕΛ	BAT5090
Code	Κωδικός	Codice	Κод	035725
Power	Ισχύς	Potenza di ingresso	Входяща мощност	3Hp
Max Air Flow	Παροχή	Flusso d'aria massimo	Μακσimalен въздушен поток	418lt/min
Tank Capacity	Χωρητικότητα	Capacità del serbatoio	Καπαцитет	200lt
Max Pressure	Πίεση	Pressione massima	Μακσimalно налягане	10Bar
Weight	Βάρος	Peso	Τεγλο	125kg
Packing	Συσκευασία	Imballaggio	Οпаковане	1

- Wheels for Easy Transport
- Pressure Regulator
- Quick Connector
- Water Catcher

- Ρόδες για Εύκολη Μεταφορά
- Διαθέτει Ρυθμιστή Πίεσης
- Με Ταχυσύνδεσμο
- Με Υδατοπαγίδα

- Ruote per un facile trasporto
- Regolatore di pressione
- Connettore rapido
- Acchiappa acqua

- Колела за лесно транспортиране
- Регулатор на налягането
- Бърз конектор
- Уловител на вода



**AIR COMPRESSOR BELT-DRIVEN  
ΑΕΡΟΣΥΜΠΙΕΣΤΗΣ ΙΜΑΝΤΑ  
COMPRESSORE D'ARIA A CINGHIA  
TRIFASE  
ΡΕΜΨΧΟ ΖΑΔΒΙЖΒΑΗ  
ВЪЗДУШЕН КОМПРЕСОΡ**

MODEL	ΜΟΝΤΕΛΟ	MODELLO	ΜΟΔΕΛ	BAT5300
Code	Κωδικός	Codice	Κод	045786
Voltage	Τάση	Tensione	Напряжение	400V/50Hz
Power	Ισχύς	Potenza di ingresso	Входяща мощност	4Hp
Max Air Flow	Παροχή	Flusso d'aria massimo	Μακσimalен въздушен поток	481L/min
Tank Capacity	Χωρητικότητα Καζανιού	Capacità del serbatoio	Καπαцитет	270Lt
Max Pressure	Μέγ.Πίεση	Pressione massima	Μακσimalно налягане	10bar
Weight	Βάρος	Peso	Τεγλο	120Kg
Packing	Συσκευασία	Imballaggio	Οпаковане	1

**AIR IMPACT WRENCH  
ΑΕΡΟΚΛΕΙΔΟ  
AVVITATORE AD IMPULSI  
ВЪЗДУШНА ОТВЕРТКА**

MODEL	ΜΟΝΤΕΛΟ	MODELLO	ΜΟΔΕΛ	BAT3010
Code	Κωδικός	Codice	Κод	035107
Shaft	Υποδοχή	Portautensili	Вал	1/2"Nm
Maximum Torque	Μέγιστη Ροπή	Coppia massima	Μακσimalен въртящ момент	850Nm
Free Speed	Στροφές	Numero di giri a vuoto	Обороти на празен ход	7000rpm
Air Pressure	Πίεση Αέρα	Ingresso aria	Налягане на въздуха	90psi
Average Air Consumption	Μέση Κατανάλωση αέρα	Consumo medio d'aria	Средна консумация на въздух	5CMF
Length	Μήκος	lunghezza	Дължина	194mm
Weight	Βάρος	Peso	Τεγλο	2.3kg
Packing	Συσκευασία	Imballaggio	Οпаковане	6



**AIR HOSE TORNADO  
ΛΑΣΤΙΧΟ ΑΕΡΟΣ TORNADO  
TUBO DELL' ARIA TORNADO  
ΜΑΡΚΥΧ ЗА ВЪЗДУХ TORNADO**

MODEL	ΜΟΝΤΕΛΟ	MODELLO	ΜΟΔΕΛ	BAT6000
Code	Κωδικός	Codice	Κод	032496
Max Preassure	Μέγιστη Πίεση	Pressione massima	Μακσimalно налягане	60Bar
Length	Μήκος	Lunghezza	Дължина	50m
Dimensions	Διαστάσεις	Dimensione	Размери	Ø8 x 14mm
Packing	Συσκευασία	Imballaggio	Οпаковане	2





- Sockets 1x16A, DC12V
- Rated DC Power 12V / 8.3A
- Αθόρυβη Λειτουργία ≤60dB (A) • Πρίζες 1x16A, DC12V
- Ονομαστική Ισχύς Συνεχούς Ρεύματος 12V/8,3A
- Prese 1x16A, DC12V
- Potenza nominale DC 12V / 8.3A
- Контактти 1x16A, DC12V
- Номинална DC мощност 12V / 8.3A



**GASOLINE GENERATOR WITH INVERTER**  
**ΓΕΝΗΤΡΙΑ ΒΕΝΖΙΝΗΣ INVERTER**  
**GENERATORE A BENZINA CON INVERTER**  
**БЕНЗИНОВ ГЕНЕРАТОР С ИНВЕРТОР**

MODEL	ΜΟΝΤΕΛΟ	MODELLO	ΜΟΔΕΛ	BGB2000
Code	Κωδικός	Codice	Κод	034469
Rated Output	Συνεχής Απόδοση	Potenza nominale	Номинална мощност	1.9Kw
Maximum Output	Μέγιστη Απόδοση	Uscita massima	Μακσимальна мощност	2.1Kw
Rated Input	Τάση	Ingresso nominale	Напряжение	230V/50Hz
Engine Type	Κινητήρας	Tipo di motore	Тип двигателя	OHV Air Cooling 4-Stroke 79cc
Maximum Fuel Tank Capacity	Χωρητικότητα Δοχείου Καυσίμου	Capacità massima del serbatoio del carburante	Καπαцитет на резервоара за гориво	4lt
Oil Tank Capacity	Χωρητικότητα Δοχείου Λαδιού	Capacità del serbatoio dell'olio	Καπαцитет на резервоара за масло	0.5lt
Weight	Βάρος	Peso	Тегло	18.3kg
Noise	Επίπεδο Θορύβου	Rumore	Ниво на шума	≤60dB(A)
Packing	Συσκευασία	Imballaggio	Οпаковане	1



- Noise ≤75dB(A) • Sockets 2x16A, DC12V
- Στάθμη Ήχου ≤70dB (A)
- Rumore ≤ 75 dB(A) • Prese 2x16A, DC 12V
- Шум ≤ 75 dB(A) • Контактти 2x16A, DC 12V

**GASOLINE GENERATOR**  
**ΓΕΝΗΤΡΙΑ ΒΕΝΖΙΝΗΣ**  
**GENERATORE A BENZINA**  
**БЕНЗИНОВ ГЕНЕРАТОР**

MODEL	ΜΟΝΤΕΛΟ	MODELLO	ΜΟΔΕΛ	BGB3000
Code	Κωδικός	Codice	Κод	034414
Rated Output	Συνεχής Απόδοση	Potenza nominale	Номинална мощност	2.5Kw/11A
Maximum Output	Μέγιστη Απόδοση	Uscita massima	Μακσимальна мощност	2.8Kw
Rated Input	Τάση	Ingresso nominale	Напряжение	230V/50Hz
Engine Type	Κινητήρας	Tipo di motore	Тип двигателя	OHV Air Cooling 4-Stroke 208cc
Maximum Fuel Tank Capacity	Δοχείο Καυσίμου	Capacità massima del serbatoio del carburante	Καπαцитет на резервоара за гориво	15.8lt
Oil Tank Capacity	Χωρητικότητα Λαδιού	Capacità del serbatoio dell'olio	Καπαцитет на резервоара за масло	0.6lt
Noise	Στάθμη Θορύβου	Rumore	Шум	≤75dB(A)
Weight	Βάρος	Peso	Тегло	48kg
Packing	Συσκευασία	Imballaggio	Οпаковане	1



- Electric Starter • Wheels
- Μίζα/Μπαταρία • Ρόδες
- Avviamento elettrico • Ruote
- Электрически стартер • Колела



**POWER GENERATOR INVERTER**  
**ΓΕΝΗΤΡΙΑ ΒΕΝΖΙΝΗΣ INVERTER**  
**GENERATORE A BENZINA**  
**БЕНЗИНОВ ГЕНЕРАТОР**

MODEL	ΜΟΝΤΕΛΟ	MODELLO	ΜΟΔΕΛ	BGB2035
Code	Κωδικός	Codice	Κод	049838
Continuous Power	Συνεχής Απόδοση	Potenza nominale	Номинална мощност	3,2kW
Max Power	Μέγιστη Απόδοση	Uscita massima	Μακσимальна мощност	3,5kW
Plugs	Πρίζες	Spine	Контактти	DC 12V, 2x16A 230V
Engine Type	Κινητήρας	Motore	Тип двигателя	OHV 4-stroke air-cooling/ Τετράχρονος Αερόψυκτος
Displacement	Κυβισμός	Cilindrata	Работен обем	224cc
Fuel Tank	Χωρητικότητα Δοχείου Καυσίμου	Serbatoio del carburante	Καπαцитет на резервоара за гориво	7,8Lt
Noise	Στάθμη Θορύβου	Livello di rumore	Ниво на шума	70 dB(A)
Weight	Βάρος	Peso	Тегло	32,5Kg
Packing	Συσκευασία	Imballaggio	Οпаковане	1



- Noise 75dB(A)
- Sockets 2x16A, DC12V
- Wheels For Easy Transportation & Handles are Included
- Στάθμη Ήχου ≤75dB (A)
- Πρίζες 2x16A, DC12V
- Περιλαμβάνονται Τροχοί, Λαβές
- Rumore ≤ 75 dB(A)
- Prese 2x16A, DC 12V
- Ruote per un facile trasporto e maniglie incluse
- Шум ≤ 75 dB(A)
- Контактти 2x16A, DC 12V
- Колела за лесно транспортиране и включени дръжни

**GASOLINE GENERATOR**  
**ΓΕΝΗΤΡΙΑ ΒΕΝΖΙΝΗΣ**  
**GENERATORE A BENZINA**  
**БЕНЗИНОВ ГЕНЕРАТОР**

MODEL	ΜΟΝΤΕΛΟ	MODELLO	ΜΟΔΕΛ	BGB3700
Code	Κωδικός	Codice	Κод	034321
Rated Output	Συνεχής Απόδοση	Potenza nominale	Номинална мощност	3kW/13A
Maximum Output	Μέγιστη Απόδοση	Uscita massima	Μακσимальна мощност	3.3kW
Rated Input	Τάση	Ingresso nominale	Напряжение	230V/50Hz
Engine Type	Κινητήρας	Tipo di motore	Тип двигателя	OHV Air Cooling 4-Stroke 224cc
Maximum Fuel Tank Capacity	Χωρητικότητα Δοχείου Καυσίμου	Capacità massima del serbatoio del carburante	Καπαцитет на резервоара за гориво	15,8lt
Oil Tank Capacity	Χωρητικότητα Δοχείου Λαδιού	Capacità del serbatoio dell'olio	Καπαцитет на резервоара за масло	0,6lt
Weight	Βάρος	Peso	Тегло	52kg
Packing	Συσκευασία	Imballaggio	Οпаковане	1





- Noise ≤75dB(A)
- Sockets 2x16A, 1x32A, DC12V
- With Starter, Battery & AVR
- Wheels For Easy Transportation & Handles are Included

- Στάθμη Ήχου ≤76dB (A)
- Πρίζες 2x16A, 1x32A, DC12V
- Εκκίνηση με Μίζα
- Ρόδες και χερούλια για εύκολη μετακίνηση

- Rumore ≤75dB(A)
- Prese 2x16A, 1x32A, DC12V
- Con Starter, Batteria & AVR
- Ruote per un facile trasporto e maniglie incluse

- Шум ≤75dB(A)
- 2x16A, 1x32A, DC12V гнезда
- Със стартер, батерия & AVR
- Колела за лесно транспортиране и включени дръжки



**GASOLINE GENERATOR  
ΓΕΝΗΤΡΙΑ ΒΕΝΖΙΝΗΣ  
GENERATORE A BENZINA CON INVERTER  
БЕНЗИНОВ ГЕНЕРАТОР С ИНВЕРТОР**

MODEL	ΜΟΝΤΕΛΟ	MODELLO	ΜΟΔΕΛ	BGB6000
Code	Κωδικός	Codice	Κод	034438
Rated Output	Συνεχής Απόδοση	Potenza nominale	Номинална мощност	5.5Kw
Maximum Output	Μέγιστη Απόδοση	Uscita massima	Максимална мощност	5Kw/22A
Rated Input	Τάση	Ingresso nominale	Напряжение	230V/50Hz
Engine Type	Κινητήρας Πρίζες	Tipo di motore	Тип двигател	OHV Air Cooling 4-Stroke 420cc
Maximum Fuel Tank Capacity	Χωρητικότητα δοχείου καυσίμου	Capacità massima del serbatoio del carburante	Καпацитет на резервоара за гориво	27lt
Oil Tank Capacity	Δοχείο Καυσίμου	Capacità del serbatoio dell'olio	Καпацитет на резервоара за масло	1.1lt
Weight	Βάρος	Peso	Тегло	78kg
Packing	Συσκευασία	Imballaggio	Опаковане	1

- Noise ≤77dB(A)
- Sockets 2x16A, 1x32A, DC12V
- With Starter, Battery & AVR
- Wheels For Easy Transportation & Handles are Included

- Στάθμη Ήχου ≤77dB (A)
- Πρίζες 2x16A, 1x32A, DC12V
- Εκκίνηση με Μίζα
- Περιλαμβάνονται Μπαταρία, Τροχοί, Λαβές

- Rumore ≤77dB(A)
- Prese 2x16A, 1x32A, DC12V
- Con Starter, Batteria & AVR
- Ruote per un facile trasporto e maniglie incluse

- Шум ≤75dB(A)
- 2x16A, 1x32A, DC12V гнезда
- Със стартер, батерия & AVR
- Колела за лесно транспортиране и включени дръжки



**GASOLINE GENERATOR  
ΓΕΝΗΤΡΙΑ ΒΕΝΖΙΝΗΣ  
GENERATORE A BENZINA  
БЕНЗИНОВ ГЕНЕРАТОР**

MODEL	ΜΟΝΤΕΛΟ	MODELLO	ΜΟΔΕΛ	BGB8500
Code	Κωδικός	Codice	Κод	034452
Rated Output	Συνεχής Απόδοση	Potenza nominale	Номинална мощност	8Kw/35A
Maximum Output	Μέγιστη Απόδοση	Uscita massima	Максимална мощност	8.5Kw
Rated Input	Τάση	Ingresso nominale	Напряжение	230V/50Hz
Engine Type	Κινητήρας	Tipo di motore	Тип двигател	OHV Air Cooling 4-Stroke 439cc
Maximum Fuel Tank Capacity	Δοχείο Καυσίμου	Capacità massima del serbatoio del carburante	Καпацитет на резервоара за гориво	27lt
Oil Tank Capacity	Χωρητικότητα Λαδιού	Capacità del serbatoio dell'olio	Καпацитет на резервоара за масло	1.1lt
Weight	Βάρος	Peso	Тегло	93kg
Packing	Συσκευασία	Imballaggio	Опаковане	1



- Noise 77dB(A)
- With Starter, Battery & AVR
- Wheels For Easy Transportation & Handles are Included

- Στάθμη Ήχου ≤77dB (A)
- Εκκίνηση με Μίζα
- Περιλαμβάνονται Μπαταρία, Τροχοί, Λαβές
- Ρόδες και χερούλια για εύκολη μετακίνηση

- Rumore 77dB(A)
- Con Starter, Batteria & AVR
- Ruote per un facile trasporto e maniglie incluse.

- Шум 77dB(A)
- Със стартер, батерия & AVR
- Колела за лесно транспортиране и включени дръжки.



**GASOLINE GENERATOR  
ΓΕΝΗΤΡΙΑ ΒΕΝΖΙΝΗΣ  
GENERATORE A BENZINA CON INVERTER  
БЕНЗИНОВ ГЕНЕРАТОР С ИНВЕРТОР**

MODEL	ΜΟΝΤΕΛΟ	MODELLO	ΜΟΔΕΛ	BGB8000
Code	Κωδικός	Codice	Κод	034445
Rated Output	Συνεχής Απόδοση	Potenza nominale	Номинална мощност	6.5Kw/28A
Maximum Output	Μέγιστη Απόδοση	Uscita massima	Максимална мощност	7Kw
Rated Input	Τάση	Ingresso nominale	Напряжение	230V/50Hz
Sockets	Πρίζες	Prese	Контакти	2x16A, 1x32A, DC12V
Engine Type	Κινητήρας	Tipo Di motore	Тип двигател	OHV Air Cooling 4-Stroke 420cc
Maximum Fuel Tank Capacity	Χωρητικότητα Δοχείου Καυσίμου	Capacità massima del serbatoio del carburante	Καпацитет на резервоара за гориво	27lt
Oil Tank Capacity	Χωρητικότητα Δοχείου Λαδιού	Capacità del serbatoio dell'olio	Καпацитет на резервоара за масло	1.1lt
Weight	Βάρος	Peso	Тегло	86kg
Packing	Συσκευασία	Imballaggio	Опаковане	1

- Start with Handwriting
- Ignition system: T.C.I.
- Air filter in oil

- Εκκίνηση με Χειρόμυζα
- Σύστημα Ανάφλεξης: T.C.I.
- Φίλτρο Αέρος σε Λάδι
- Τύπος: Άξονα με Σφρίνα

- Iniziare con la mano
- Sistema di accensione: T.C.I.
- Filtro dell'aria in olio

- Започнете с ръчен стартер
- Запалителна система: T.C.I.
- Маслен въздушен филтър

**ENGINE Q1 TYPE SHAFT  
ΚΙΝΗΤΗΡΑΣ ΒΕΝΖΙΝΗΣ  
MOTORE Q1 TIPO  
БЕНЗИНОВ ДВИГАТЕЛ Q1**

MODEL	ΜΟΝΤΕΛΟ	MODELLO	ΜΟΔΕΛ	BGB2200
Code	Κωδικός	Codice	Κод	036296
Engine Type	Κινητήρας	Tipo di motore	Тип двигател	OHV Air Cooling 4-Stroke 212cc
Rated Power	Ισχύς	Potenza nominale	Номинална мощност	7.0Hp/3600rpm
Maximum Power	Μέγιστη Ισχύς	Potenza massima	Максимална мощност	7.5Hp/3600rpm
Fuel Tank Capacity	Χωρητικότητα Δοχείου Καυσίμου	Capacità del serbatoio del carburante	Καпацитет на резервоара за гориво	4lt
Oil Tank Capacity	Χωρητικότητα Δοχείου Λαδιού	Capacità del serbatoio dell'olio	Καпацитет на резервоара за масло	0.6lt
Packing	Συσκευασία	Imballaggio	Опаковане	1





- Oil Sensor
- Αισθητήρας λαδιού
- Sensore dell'olio
- Сензор за масло



**GASOLINE WATER PUMP  
ΑΝΤΛΙΑ ΒΕΝΖΙΝΟΚΙΝΗΤΗ  
ΡΟΜΠΑ ANTICENDIO A BENZINA  
ΒΕΝΖΙΝΟΒΑ ΠΟΜΠΑ**

MODEL	ΜΟΝΤΕΛΟ	MODELLO	ΜΟΔΕΛ	BGB1050
Code	Κωδικός	Codice	Κод	034483
Maximum Flow	Μέγιστη Παροχή	Flusso massimo	Максимален поток	35m <sup>3</sup> /H
Max Head	Μανομετρικό	Altezza geometrica massima	Общо повдигане на главата	30m
Engine Type	Κινητήρας	Tipo di motore	Тип двигател	OHV Air Cooling 4-Stroke 196cc
Suction Port Diameter	Στόμιο Εισόδου	Diametro della porta di aspirazione	Диаметър на смукателния порт	2"
Discharge Port Diameter	Διάμετρος Θύρας Εκροής	Diametro della porta di scarico	Диаметър на изпускателния порт	2"x2"
Fuel Tank Capacity	Χωρητικότητα Δοχείου Καυσίμου	Capacità del serbatoio del carburante	Καпацитет на резервоара за гориво	4.2lt
Oil Tank Capacity	Χωρητικότητα Δοχείου Λαδιού	Capacità del serbatoio dell'olio	Καпацитет на резервоара за масло	0.6lt
Weight	Βάρος	Peso	Тегло	24kg
Packing	Συσκευασία	Imballaggio	Οпаковане	1



- Oil Sensor
- Αισθητήρας λαδιού
- Sensore dell'olio
- Сензор за масло

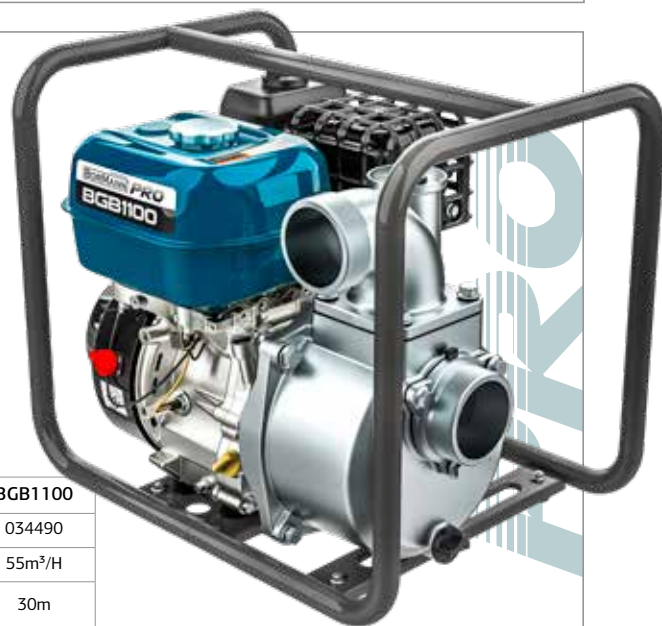

**GASOLINE WATER PUMP  
ΑΝΤΛΙΑ ΒΕΝΖΙΝΟΚΙΝΗΤΗ  
ΡΟΜΠΑ ANTICENDIO A BENZINA  
ΒΕΝΖΙΝΟΒΑ ΠΟΜΠΑ**

MODEL	ΜΟΝΤΕΛΟ	MODELLO	ΜΟΔΕΛ	BGB1100
Code	Κωδικός	Codice	Κод	034490
Maximum Flow	Μέγιστη Παροχή	Flusso massimo	Максимален поток	55m <sup>3</sup> /H
Total Head Lift	Μανομετρικό	Altezza manometrica massima	Общо повдигане на главата	30m
Suction Port Diameter	Στόμιο Εισόδου	Diametro della porta di aspirazione	Диаметър на смукателния порт	3"
Discharge Port Diameter	Διάμετρος Θύρας Εκροής	Diametro della porta di scarico	Диаметър на изпускателния порт	3"
Engine Type	Κινητήρας	Tipo di motore	Тип двигател	OHV Air Cooling 4-Stroke 196cc
Fuel Tank Capacity	Χωρητικότητα Δοχείου Καυσίμου	Capacità del serbatoio del carburante	Καпацитет на резервоара за гориво	4.2lt
Oil Tank Capacity	Χωρητικότητα Δοχείου Λαδιού	Capacità del serbatoio dell'olio	Καпацитет на резервоара за масло	0.6lt
Weight	Βάρος	Peso	Тегло	24kg
Packing	Συσκευασία	Imballaggio	Οпаковане	1



- Oil Sensor
- Αισθητήρας λαδιού
- Sensore dell'olio
- Сензор за масло



**GASOLINE FIRE PUMP  
ΑΝΤΛΙΑ ΒΕΝΖΙΝΟΚΙΝΗΤΗ ΠΥΡΟΣΒΕΣΗΣ  
ΡΟΜΠΑ A BENZINA / ΒΕΝΖΙΝΟΒΑ ΠΟΜΠΑ**

MODEL	ΜΟΝΤΕΛΟ	MODELLO	ΜΟΔΕΛ	BGB1000
Code	Κωδικός	Codice	Κод	034476
Maximum Flow	Μέγιστη Παροχή	Flusso massimo	Максимален поток	30m <sup>3</sup> /H
Total Head Lift	Μανομετρικό	Altezza manometrica massima	Общо повдигане на главата	55m
Suction Port Diameter	Στόμιο Εισόδου	Diametro della porta di aspirazione	Диаметър на смукателния порт	2"
Discharge Port Diameter	Διάμετρος Θύρας Εκροής	Diametro della porta di scarico	Диаметър на изпускателния порт	2"x1.5" X1.5"
Engine Type	Κινητήρας	Tipo di motore	Тип двигател	OHV Air Cooling 4-Stroke 196cc
Fuel Tank Capacity	Χωρητικότητα Δοχείου Καυσίμου	Capacità del serbatoio del carburante	Καпацитет на резервоара за гориво	4.2lt
Oil Tank Capacity	Χωρητικότητα Δοχείου Λαδιού	Capacità del serbatoio dell'olio	Καпацитет на резервоара за масло	0.6lt
Weight	Βάρος	Peso	Тегло	27kg
Packing	Συσκευασία	Imballaggio	Οпаковане	1

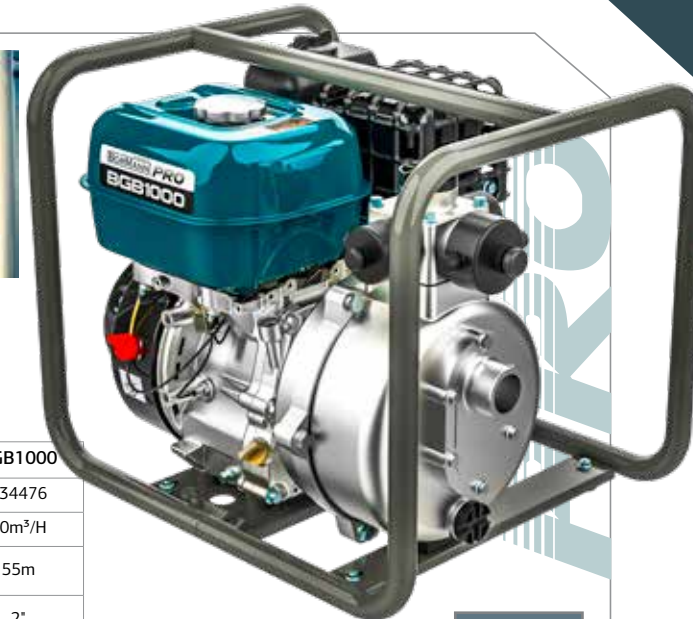

- Engine Type : OHV
- Air Cooling, 4 Stroke
- Κινητήρας : OHV
- Αερόψυχτος , 4-Χρονος
- Tipo di motore : OHV
- Raffreddamento ad aria, 4 tempi
- Тип двигател : OHV
- Въздушно охлаждане, 4-тактов двигател

**GASOLINE WATER PUMP  
ΑΝΤΛΙΑ ΒΕΝΖΙΝΟΚΙΝΗΤΗ ΠΥΡΟΣΒΕΣΗΣ  
ΡΟΜΠΑ DELL'ACQUA A BENZINA  
ΒΕΝΖΙΝΟΒΑ ΒΟΔΗ ΠΟΜΠΑ**

MODEL	ΜΟΝΤΕΛΟ	MODELLO	ΜΟΔΕΛ	BGB1080
Code	Κωδικός	Codice	Κод	068891
Displacement	Κυβικά	Spostamento	Изместване	196cc
Power	Ισχύς	Potenza	Μощност	6.5Hp
Max Flow	Μέγιστη Ροή	Flusso massimo	Максимален дебит	18m <sup>3</sup> /H
Max Fuel Tank Size	Δοχείο Καυσίμου	Dimensioni massime del serbatoio del carburante	Максимален размер на резервоара за гориво	4,2lt
Total Head Lift	Μέγιστο Μανομετρικό	Sollevamento totale della testa	Общо повдигане на главата	80m
Suction Port Diameter	Διάμετρος αναρρόφησης	Diametro della porta di aspirazione	Диаметър на смукателния отвор	40mm
Discharge Port Diameter	Διάμετρος εκροής	Diametro della bocca di scarico	Диаметър на изпускателния отвор	40mm
Weight	Βάρος	Peso	Тегло	27Kg
Packing	Συσκευασία	Imballaggio	Οпаковане	1





- Single phase
- Features AVR
- Includes starter & 12V battery
- Digital display panel
- With wheels and carrying handle

**AVR**

- Μονοφασική • Διαθέτει AVR
- Περιλαμβάνει μίζα & μπαταρία 12V
- Πάνελ ενδείξεων ψηφιακό
- Με τροχούς και λαβή μεταφοράς

- Monofase
- Con AVR • Include avviamento (starter) & batteria da 12V
- Pannello di visualizzazione digitale
- Con ruote e maniglia per il trasporto

- Монофазен
- C AVR • Включва starter & 12V батерия
- Цифров дисплей панел
- С колела и дръжка за носене

**DIESEL GENERATOR  
ΓΕΝΗΤΡΙΑ ΠΕΤΡΕΛΑΙΟΥ  
GENERATORE DIESEL  
ДИЗЕЛОВ ГЕНЕРАТОР**



MODEL	ΜΟΝΤΕΛΟ	MODELLO	ΜΟΔΕΛ	BGB9000
Code	Κωδικός	Codice	Κод	045274
Engine	Κινητήρας	Motore	Двигател	420cc
Continuous performance	Συνεχής απόδοση	Potenza d'uscita nominale	Номинална мощност	4.5Kw
Sockets	Πρίζες	Prese	Контакти	2x16A, DC12V/8.3A
Noise	Στάθμη Θορύβου	Livello di rumore	Ниво на шума	82dB
Packing	Συσκευασία	Imballaggio	Опакование	1



**230V**

**400V**

- With ATS
- Electric Starter
- AVR
- Wheels

- Πρίζα ATS
- Μίζα/Μπαταρία
- AVR
- Ρόδες

- Con ATS
- Avviamento elettrico
- AVR
- Ruote

- C ATS
- Електрически starter
- AVR
- Колела

**DIESEL GENERATOR  
ΓΕΝΗΤΡΙΑ ΠΕΤΡΕΛΑΙΟΥ  
GENERATORE DIESEL  
ДИЗЕЛОВ ГЕНЕРАТОР**

MODEL	ΜΟΝΤΕΛΟ	MODELLO	ΜΟΔΕΛ	BGB9500	BGB9600
Code	Κωδικός	Codice	Κод	045281	049722
Continuous Power	Συνεχής Απόδοση	Potenza nominale	Номинална мощност	5.5kW	5.5kW
Max Power	Μέγιστη Απόδοση	Uscita massima	Μακσимальна мощност	6kW	6kW
Sockets	Πρίζες	Spine	Контакти	2x16A, DC12V/8.3A	DC 12V, 1x400V, 1x32A 230V
Engine Type	Κινητήρας	Motore	Двигател	4-stroke/Τετράχρονος	4-stroke/Τετράχρονος
Displacement	Κυβισμός	Cilindrata	Работен обем	474cc	474cc
Fuel Tank	Χωρητικότητα Δοχείου Καυσίμου	Seratoio del carburante	Καпацитет на резервоара за гориво	16Lt	16Lt
Noise	Στάθμη Θορύβου	Livello di rumore	Ниво на шума	68 dB(A)	68 dB(A)
Dimensions	Διαστάσεις	Dimensioni	Размери	960mm x 560mm x 730mm*	960mm x 560mm x 730mm*
Weight	Βάρος	Peso	Тегло	155Kg	155Kg
Packing	Συσκευασία	Imballaggio	Опакование	1	1



**DIESEL ATS  
ATS ΓΕΝΗΤΡΙΑΣ ΠΕΤΡΕΛΑΙΟΥ  
DIESEL ATS  
ДИЗЕЛ АТС**  
ATS4000F 012900 (BGB9500)    ATS5000F 012917 (BGB9600)

- AC : 230V / 50Hz
- DC : 2x 12V / 5A
- DC : 12V / 10A
- Λειτουργία γρήγορης φόρτισης
- Ψηφιακή Οθόνη

- AC Output : 230V / 50Hz
- DC Output : 2x 12V / 5A
- DC Output : 12V / 10A
- Fast Charging
- Digital Display

- Uscita AC : 230V / 50Hz
- Uscita DC : 2x 12V / 5A
- Uscita DC : 12V / 10A
- Ricarica rapida
- Display digitale

- AC изход: 230V / 50Hz
- DC изход: 2x 12V / 5A
- DC изход: 12V / 10A
- Бързо зареждане
- Цифров дисплей



**UNIQUE PRODUCT  
ΜΟΝΑΔΙΚΟ ΠΡΟΪΟΝ  
PRODOTTO UNICO  
УНИКАЛЕН ПРОДУКТ**

**WHAT IT POWERS**



**POWER STATION  
STAZIONE DI ENERGIA  
ЕЛЕКТРОЦЕНΤΡΑΛΑ**

MODEL	ΜΟΝΤΕΛΟ	MODELLO	ΜΟΔΕΛ	BBC5010
Code	Κωδικός	Codice	Κод	065548
Rated Power	Ισχύς	Potenza	Захранване	330W
Capacity	Χωρητικότητα Μπαταρίας	Capacità della batteria	Καпацитет на батерията	27000mAh
USB-A Output	USB-A	USB-A	USB-A	3x3.0 18W
Type-C Output	Type-C	Type-C	Type-C	60W
Wireless Charge	Ασύρματη Φόρτιση	Ricarica wireless	Безжично зареждане	5W
Weight	Βάρος	Peso	Тегло	3.3 Kg
Packing	Συσκευασία	Imballaggio	Опакование	4

**LCD FEATURES**

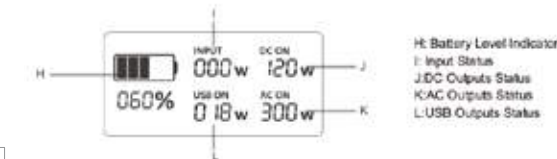

**HOW TO CHARGE**

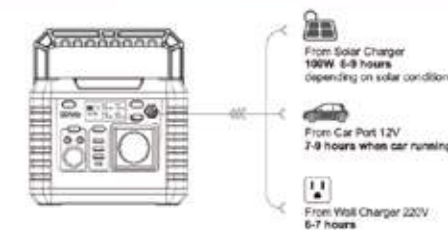

**SOLAR PANEL (FOR POWER STATION)  
ΗΛΙΑΚΟ ΠΑΝΕΛ (ΓΙΑ POWER STATION)  
PANNELLO SOLARE (PER STAZIONE DI ENERGI)  
СЛЪНЧЕВ ПΑΝΕΛ (ЗА ЕЛЕКТΡΟЦЕНΤΡΑΛΑΤΑ)**

MODEL	ΜΟΝΤΕΛΟ	MODELLO	ΜΟΔΕΛ	BBC5011
Code	Κωδικός	Codice	Κод	065555
Rated Power	Ισχύς	Potenza	Захранване	60W
Packing	Συσκευασία	Imballaggio	Опакование	5

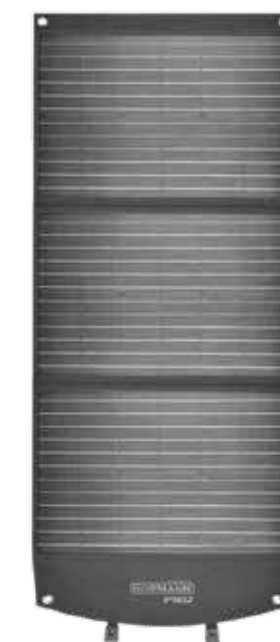



- Low profile
- Χαμηλού προφίλ
- Basso profilo
- Нисък профил

**HYDRAULIC TROLLEY JACK  
ΚΑΡΟΤΣΟΓΡΥΛΛΟΣ  
CRIC IDRAULICO A CARELLO  
ХИДРАВЛИЧЕН ПОВДИГАЧ  
ЗА КОΛΙЧΚΑ**

MODEL	ΜΟΝΤΕΛΟ	MODELLO	ΜΟΔΕΛ	BWR5214
Code	Κωδικός	Codice	Κод	050032
Capacity	Ικανότητα Ανύψ.	Capacità	Καпацитет	2Ton
Lifting Range	Εύρος Ανύψωσης	Campo di sollevamento	Обхват на повдигане	85-330mm
Dimensions	Διαστάσεις	Dimensioni	Размери	534x216x-135mm
Weight	Βάρος	Peso	Τεγλο	10.5Kg
Packing	Συσκευασία	Imballaggio	Οпаковане	1



- Low profile
- Χαμηλού προφίλ
- Basso profilo
- Нисък профил

**HYDRAULIC TROLLEY JACK  
ΚΑΡΟΤΣΟΓΡΥΛΛΟΣ  
CRIC IDRAULICO A CARELLO  
ХИДРАВЛИЧЕН ПОВДИГАЧ  
ЗА КОΛΙЧΚΑ**

MODEL	ΜΟΝΤΕΛΟ	MODELLO	ΜΟΔΕΛ	BWR5215
Code	Κωδικός	Codice	Κод	050049
Capacity	Ικανότητα Ανύψ.	Capacità	Καпацитет	2Ton
Lifting Range	Εύρος Ανύψωσης	Campo di sollevamento	Обхват на повдигане	89-359mm
Dimensions	Διαστάσεις	Dimensioni	Размери	556x234x-140mm
Weight	Βάρος	Peso	Τεγλο	14.2Kg
Packing	Συσκευασία	Imballaggio	Οпаковане	1

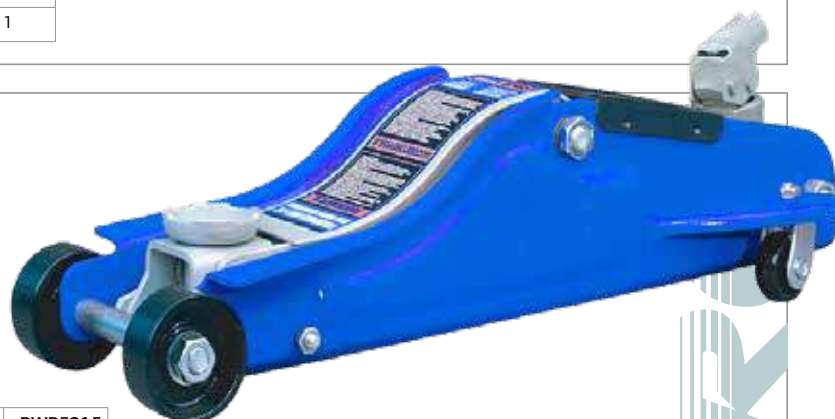

**HYDRAULIC TROLLEY JACK  
ΚΑΡΟΤΣΟΓΡΥΛΛΟΣ  
CRIC IDRAULICO A CARELLO  
ХИДРАВЛИЧЕН ПОВДИГАЧ  
ЗА КОΛΙЧΚΑ**

MODEL	ΜΟΝΤΕΛΟ	MODELLO	ΜΟΔΕΛ	BWR5216
Code	Κωδικός	Codice	Κод	050056
Capacity	Ικανότητα Ανύψ.	Campo di sollevamento	Обхват на повдигане	2Ton
Lifting Range	Εύρος Ανύψωσης	Campo di sollevamento	Обхват на повдигане	135-340mm
Dimensions	Διαστάσεις	Dimensioni	Размери	447x196x-135mm
Weight	Βάρος	Peso	Τεγλο	8.7Kg
Packing	Συσκευασία	Imballaggio	Οпаковане	11



- Double Bottle • Low profile
- Διπλός Μπουκάλας • Χαμηλού προφίλ
- Bottiglia doppia • Basso profilo
- Двойна бутылка • Нисък профил

**HYDRAULIC GARAGE JACK  
ΚΑΡΟΤΣΟΓΡΥΛΛΟΣ  
CRIC CARRELLO  
ХИДРАВЛИЧЕН ГАΡΑЖΕΝ  
ΠОВДИΓΑЧ**

MODEL	ΜΟΝΤΕΛΟ	MODELLO	ΜΟΔΕΛ	BWR5145
Code	Κωδικός	Codice	Κод	035329
Maximum load Capacity	Μέγιστο Φορτίο	Capacità di carico massimo	Μακσимально натоварване Καпацитет	2.5ton
Dimensions	Διαστάσεις	Dimensioni	Размери	722x328x-150mm
Profile	Проφίλ	Profilo	Профил	75-508mm
Packing	Συσκευασία	Imballaggio	Οпаковане	1



- Heavy Type
- Βαρέως Τύπου
- Tipo pesante
- Тежък тип

**FLOOR JACK 3TN 130-465MM  
ΚΑΡΟΤΣΟΓΡΥΛΛΟΣ 3ΤΟΝ,  
ΒΑΡΕΩΣ ΤΥΠΟΥ, ΑΝΥΨΩΣΗ 130-465MM  
CRIC IDRAULICO A CARELLO  
ΠΟΔΩΝ ΠОВДИΓΑЧ 3ΤΝ 130-465MM**

MODEL	ΜΟΝΤΕΛΟ	MODELLO	ΜΟΔΕΛ	BWR5217
Code	Κωδικός	Codice	Κод	050063
Capacity	Ικανότητα Ανύψ.	Capacità	Καпацитет	3Ton
Lifting Range	Εύρος Ανύψωσης	Campo di sollevamento	Обхват на повдигане	130-465mm
Dimensions	Διαστάσεις	Dimensioni	Размери	572x328x-175mm
Weight	Βάρος	Peso	Τεγλο	27.7Kg
Packing	Συσκευασία	Imballaggio	Οпаковане	1



- Heavy Type • Low profile
- Βαρέως Τύπου • Χαμηλού προφίλ
- Tipo pesante • Basso profilo
- Тежък тип • Нисък профил

**HYDRAULIC TROLLEY JACK  
ΚΑΡΟΤΣΟΓΡΥΛΛΟΣ  
CRIC CARRELLO  
ХИДРАВЛИЧЕН ПОВДИΓΑЧ  
ЗА КОΛΙЧΚΑ**

MODEL	ΜΟΝΤΕΛΟ	MODELLO	ΜΟΔΕΛ	BWR5218
Code	Κωδικός	Codice	Κод	050070
Capacity	Ικανότητα Ανύψ.	Capacità	Καпацитет	3Ton
Lifting Range	Εύρος Ανύψωσης	Campo di sollevamento	Обхват на повдигане	98-535mm
Dimensions	Διαστάσεις	Dimensioni	Размери	760x345x-170mm
Weight	Βάρος	Peso	Τεγλο	43.3Kg
Packing	Συσκευασία	Imballaggio	Οпаковане	1





- Πτυσσόμενος
- Folding
- Pieghevole
- Сгъваем

**ENGINE HOIST  
ΓΕΡΑΝΟΣ ΥΔΡΑΥΛΙΚΟΣ  
ELEVATORE DEL MOTORE  
ПОДЕМНИК ЗА  
ДВИГАТЕЛИ**

MODEL	ΜΟΝΤΕΛΟ	MODELLO	ΜΟΔΕΛ	BWR5203
Code	Κωδικός	Codice	Κод	049920
Capacity	Ικανότητα Ανύψ.	Capacità	Καпацитет	1Ton
Lifting Range	Εύρος Ανύψωσης	Campo di sollevamento	Обхват на повдигане	25-2040mm
Dimensions	Διαστάσεις	Dimensioni	Размери	1510x1015x-1545mm
Weight	Βάρος	Peso	Тегло	65kg
Packing	Συσκευασία	Imballaggio	Οпаковане	1



**ENGINE CRANE  
ΓΕΡΑΝΟΣ ΥΔΡΑΥΛΙΚΟΣ  
GRU IDRAULICA  
КРАН ЗА ДВИГАТЕЛИ**

MODEL	ΜΟΝΤΕΛΟ	MODELLO	ΜΟΔΕΛ	BWR5204
Code	Κωδικός	Codice	Κод	049937
Capacity	Ικανότητα Ανύψ.	Capacità	Καпацитет	2Ton
Lifting Range	Εύρος Ανύψωσης	Campo di sollevamento	Обхват на повдигане	25-2445mm
Dimensions	Διαστάσεις	Dimensioni	Размери	1740x1040x-1580mm
Weight	Βάρος	Peso	Тегло	102kg
Packing	Συσκευασία	Imballaggio	Οпаковане	1



- With Drawer & Perforated Back For Hooks
- Με συρτάρι και διάτρητη πλάτη για γάντζους
- con cassetto e retro perforato per i ganci
- С ченмедже и перфориран гръб за куки

**WORK BENCH  
ΠΑΓΚΟΣ ΕΡΓΑΣΙΑΣ  
BANCO DA LAVORO  
РАБОТНА ΜΑCΑ**

MODEL	ΜΟΝΤΕΛΟ	MODELLO	ΜΟΔΕΛ	BWB1200
Code	Κωδικός	Codice	Κод	011811
Dimensions	Διαστάσεις	Dimensioni	Размери	L120xW60xH-155cm
Packing	Συσκευασία	Imballaggio	Οпаковане	1



- Motorcycle lifting table 400kg, max height 760mm
- Ανυψωτικό μοτοσυκλέτας 400kg, ανύψωση 760mm
- Tavolo di sollevamento moto 400 kg, altezza massima 760mm
- Маса за повдигане на мотоциклети 400 kg, максимална височина 760 mm

**MOTORCYCLE LIFTING TABLE  
ΑΝΥΨΩΤΙΚΟ ΜΟΤΟΣΥΚΛΕΤΑΣ  
TAVOLO DI SOLLEVAMENTO  
PER MOTOCICLETTE  
ΠΟΔΕΜΗ ΜΑCΑ ΖΑ  
ΜΟΤΟЦΙΚΛΕΤΙ**

MODEL	ΜΟΝΤΕΛΟ	MODELLO	ΜΟΔΕΛ	BWR5202
Code	Κωδικός	Codice	Κод	049913
Capacity	Ικανότητα Ανύψ.	Capacità	Καпацитет	400Kg
Table Size	Διαστ. τραπεζιου	Dimensioni del tavolo	Размер на таблицата	2540x685mm
Min. Height	Ελάχ. Ύψος	Altezza minima	Мин. Височина	180mm
Max. Height	Μέγ. Ύψος	Altezza massima	Μακ. Височина	760mm
Packing	Συσκευασία	Imballaggio	Οпаковане	1

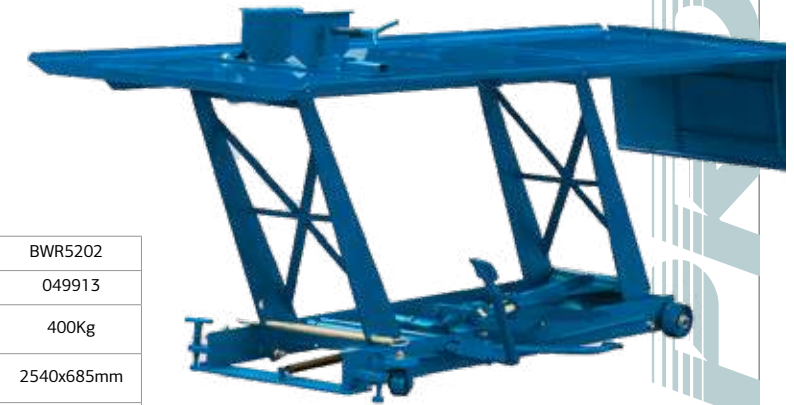

- With hydraulic pump
- Με υδραυλική αντλία
- con pompa idraulica
- С хидравлична помпа

**MOTORCYCLE LIFT  
ΑΝΥΨΩΤΙΚΟ ΜΟΤΟΣΥΚΛΕΤΑΣ  
CAVALLETTO SOLLEVATORE PER MOTO  
CRIC IDRAULICO  
ΠΟΔΕΜΗ ΜΑCΑ ΖΑ  
ΜΟΤΟЦΙΚΛΕΤΙ**

MODEL	ΜΟΝΤΕΛΟ	MODELLO	ΜΟΔΕΛ	BWR5121
Code	Κωδικός	Codice	Κод	028703
Maximum Load Capacity	Μέγιστο Φορτίο	Capacità di carico massima	Μακσimalен капацитет на натоварване	400Kg
Working Height	Εύρος Εργασίας	Altezza di lavoro	Работна височина	120-430mm
Packing	Συσκευασία	Imballaggio	Οпаковане	1

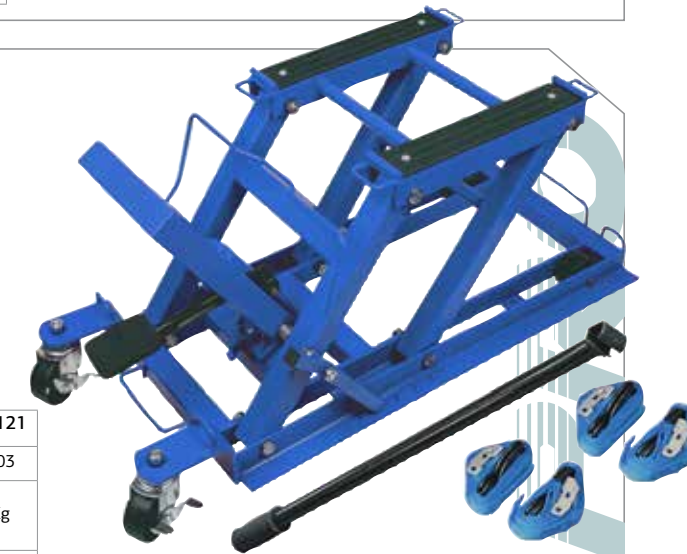

**WORKING WRENCH  
ΠΑΓΚΟΣ ΕΡΓΑΣΙΑΣ  
BANCO DA LAVORO  
РАБОТНА ΜΑCΑ**

MODEL	ΜΟΝΤΕΛΟ	MODELLO	ΜΟΔΕΛ	BWR4000
Code	Κωδικός	Codice	Κод	016885
Size	Διάσταση	Dimensioni	Размери	560x620x780mm
Folding Size	Πτυσσόμενο μέγεθος	Pieghevole	Размер за сгъване	920x560x105mm
Weight	Βάρος	Peso	Тегло	4,1Kg
Board Size	Μέγεθος πίνακα	Dimensioni del pannello	Размер на дъската	560x100x18mm
Material	Υλικό	Materiale	Ματεριал	Iron Q195 & Mdf Board
Bearing	Μέγιστο φορτίο	Cuscineti	Лагер	100kg
Packing	Συσκευασία	Imballaggio	Οпаковане	1





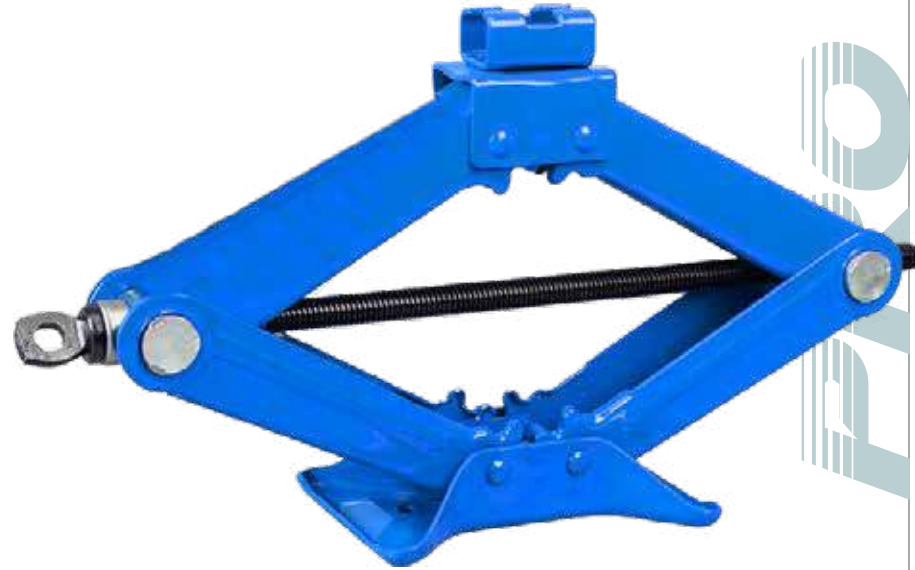

**SCISSOR JACK**  
**ΓΡΥΛΛΟΣ ΧΕΙΡΟΣ**  
**CRIC A FORBICE**  
**НОЖИЧЕН КРИК**

MODEL	ΜΟΝΤΕΛΟ	MODELLO	ΜΟΔΕΛ	BWR5208
Code	Κωδικός	Codice	Κод	049975
Capacity	Ικανότητα Ανύψ.	Capacità	Καпацитет	2Ton
Min. Height	Ελάχ. Ύψος	Altezza minima	Μιν. Βισочина	120mm
Max. Height	Μέγ. Ύψος	Altezza maxima	Μακς. Βισочина	395mm
Weight	Βάρος	Peso	Τεγλο	3.5kg
Packing	Συσκευασία	Imballaggio	Οпаковане	1



**HYDRAULIC BOTTLE JACK**  
**ΓΡΥΛΛΟΣ ΜΠΟΥΚΑΛΑΣ**  
**ΥΔΡΑΥΛΙΚΟΣ**  
**CRIC IDRAULICO A BOTTIGLIA**  
**ХИДРАВЛИЧЕН КРИК ЗА**  
**БУΤΙΛΚИ**

MODEL	ΜΟΝΤΕΛΟ	MODELLO	ΜΟΔΕΛ	BWR5142	BWR5207	BWR5019	BWR5130	BWR5206
Code	Κωδικός	Codice	Κод	031383	049968	011170	029519	049951
Capacity	Ικανότητα Ανύψ.	Capacità	Καпацитет	2ton	5Ton	8ton	15ton	20Ton
Weight	Βάρος	Peso	Τεγλο	2.5kg	4.1kg	5.2kg	7.2kg	9.7kg
Packing	Συσκευασία	Imballaggio	Οпаковане	6	1	4	2	1

**JACK STAND (2PCS)**  
**ΤΡΙΠΟΔΟ ΣΤΗΡΙΞΗΣ (2ΤΕΜ)**  
**CAVALLETO DI SOSTEGNO**  
**PER VEICOLI (2PZ)**  
**ΣΤΟΪΚΑ ЗА КРИК (2БР)**

MODEL	ΜΟΝΤΕΛΟ	MODELLO	ΜΟΔΕΛ	BWR5025	BWR5140
Code	Κωδικός	Codice	Κод	011231	031369
Body	Σώμα	Corpo	Тяло	Brass/ Ορείχαλκος / Ottone	Brass/ Ορείχαλκος / Ottone
Height	Ύψος	Altezza	Βισочина	240-350mm	260-400mm
Weight	Βάρος	Peso	Τεγλο	2ton	3ton
Pcs/ Pack	Τεμ/ Συσκευασία	Pz/Imballaggio	бр/Οпаковане	2	2
Pcs/ Box	Τεμ/ Κουτί	Pz/Scatola	бр/Кυтия	1	1



- With double locking
- Με διπλό κλείδωμα
- Con doppio bloccaggio
- С двойно заключване

**JACK STAND (2PCS)**  
**ΤΡΙΠΟΔΟ ΣΤΗΡΙΞΗΣ (2ΤΕΜ)**  
**CAVALLETO DI SOSTEGNO**  
**PER VEICOLI (2PZ)**  
**ΣΤΟΪΚΑ ЗА КРИК (2БР)**

MODEL	ΜΟΝΤΕΛΟ	MODELLO	ΜΟΔΕΛ	BWR5229	BWR5023	BWR5123
Code	Κωδικός	Codice	Κод	050186	011217	028727
Capacity	Ικανότητα	Capacità	Καпацитет	2Ton	3Ton	6Ton
Min. Height	Ελάχ. Ύψος	Altezza minima	Μιν. Βισочина	268mm	290mm	380mm
Max. Height	Μέγ. Ύψος	Altezza massima	Μακς. Βισочина	418mm	430mm	600mm
Pcs/ Pack	Τεμ/ Συσκευασία	Pz/Imballaggio	бр/Οпаковане	2	2	2
Pcs/ Box	Τεμ/ Κουτί	Pz/Scatola	бр/Кυтия	1	1	1



**ENGINE STAND**  
**ΣΤΗΡΙΓΜΑ ΚΙΝΗΤΗΡΩΝ**  
**SUPPORTO MOTORE**  
**ΣΤΟΪΚΑ НА ДВИГАТЕЛЯ**

MODEL	ΜΟΝΤΕΛΟ	MODELLO	ΜΟΔΕΛ	BWR5227
Code	Κωδικός	Codice	Κод	050162
Capacity	Ικανότητα	Capacità	Καпацитет	680Kg
Dimensions	Διαστάσεις	Dimensioni	Размери	860x420x165mm
Weight	Βάρος	Peso	Τεγλο	33.5Kg
Packing	Συσκευασία	Imballaggio	Οпаковане	1





- With handling pump
- Με αντλία χειρός
- Con pompa a mano
- С манипуляционная помпа

**HYDRAULIC SHOP PRESS**  
**ΥΔΡΑΥΛΙΚΗ ΠΡΕΣΑ**  
**PRESSA IDRAULICA**  
**ХИДРАВЛИЧНА МАГАЗИННА**  
**ПРЕСА 10ТН**

MODEL	ΜΟΝΤΕΛΟ	MODELLO	ΜΟΔΕΛ	BWR5118	BWR5230
Code	Κωδικός	Codice	Κод	028673	050193
Capacity	Ικανότητα	Capacità	Καпацитет	20Ton	20Ton
Stroke	Διαδρομή Εμβόλου	Corsa del pistone	Инсулт	175mm	185mm
Work Range	Εύρος Εργασίας	Campo di lavoro	Размери	0-920mm	0-910mm
Weight	Βάρος	Peso	Τεγλο	68.5Kg	97Kg
Packing	Συσκευασία	Imballaggio	Οпаковане	1	1



- With handling pump
- Με αντλία χειρός
- Con pompa a mano
- С манипуляционная помпа

**HYDRAULIC SHOP PRESS 10TN**  
**ΥΔΡΑΥΛΙΚΗ ΠΡΕΣΑ ΠΑΓΚΟΥ**  
**ΜΕ ΑΝΤΛΙΑ ΧΕΙΡΟΣ**  
**PRESSA IDRAULICA**  
**ХИДРАВЛИЧНА ΠΡΕСА ЗА ЦЕХ**

MODEL	ΜΟΝΤΕΛΟ	MODELLO	ΜΟΔΕΛ	BWR5231
Code	Κωδικός	Codice	Κод	050209
Capacity	Ικανότητα	Capacità	Καпацитет	10Ton
Stroke	Διαδρομή Εμβόλου	Corsa del pistone	Ход на буталото	175mm
Dimensions	Διαστάσεις	Dimensioni	Работен обхват	680x450x-1070mm
Weight	Βάρος	Peso	Τεγλο	36.6Kg
Packing	Συσκευασία	Imballaggio	Οпаковане	1

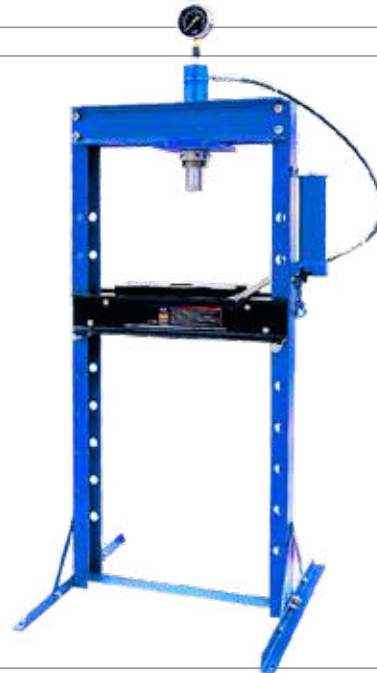

**BOOSTER CABLE**  
**ΚΑΛΩΔΙΑ ΕΚΚΙΝΗΣΗΣ ΜΠΑΤΑΡΙΑΣ**  
**CAVI DI PONTICELLO DELLA BATTERIA**  
**БУСТЕР КАБЕЛ**

MODEL	ΜΟΝΤΕΛΟ	MODELLO	ΜΟΔΕΛ	BBC1200
Code	Κωδικός	Codice	Κод	025733
Capacity	Χωρητικότητα	Capacità	Καпацитет	200A
Packing	Συσκευασία	Imballaggio	Οпаковане	10



**PORTABLE SANDBLASTER**  
**ΑΜΜΟΒΟΛΕΑΣ**  
**ΤΡΟΧΗΛΑΤΟΣ**  
**SABBIATRICE PORTATILE**  
**ΠΡΕΝΟΣΙΜ**  
**ПЯСЪКОСТРУЙ**

MODEL	ΜΟΝΤΕΛΟ	MODELLO	ΜΟΔΕΛ	BWR5200	BWR5201
Code	Κωδικός	Codice	Κод	049890	049906
Capacity	Χωρητικότητα	Capacità	Καпацитет	80Lt	40Lt
Pressure	Πίεση	Pressione	Налягане	60-125psi	60-125psi
Weight	Βάρος	Peso	Τεγλο	21Kg	17Kg
Packing	Συσκευασία	Imballaggio	Οпаковане	1	1



**OIL DRAINER**  
**ΣΥΛΛΕΚΤΗΣ ΛΑΔΙΩΝ**  
**RACCOLITORE D'OLIO**  
**ДРЕНАЖ ЗА МАСЛО**

MODEL	ΜΟΝΤΕΛΟ	MODELLO	ΜΟΔΕΛ	BWR5228
Code	Κωδικός	Codice	Κод	050179
Capacity	Ικανότητα	Capacità	Καпацитет	70Lt
Dimensions	Διαστάσεις	Dimensioni	Размери	480x350x-1600mm
Working Pressure	Πίεση λειτουργίας	Pressione operativa	Работно налягане	8-10Bar
Packing	Συσκευασία	Imballaggio	Οпаковане	1



**HIGH PRESSURE GREASE INJECTOR**  
**ΓΡΑΣΣΑΔΟΡΟΣ ΑΕΡΟΣ ΤΡΟΧΗΛΑΤΟΣ**  
**INIETTORE DI GRASSO AD ALTA PRESSIONE**  
**ИΝЖЕКТОР ЗА ГРЕС ПОД ВИСОКО**  
**НАЛЯΓΑΝЕ**

MODEL	ΜΟΝΤΕΛΟ	MODELLO	ΜΟΔΕΛ	BWR5205
Code	Κωδικός	Codice	Κод	049944
Dimensions	Διαστάσεις	Dimensioni	Размери	320x360x-840mm
Capacity	Χωρητικότητα	Capacità	Καпацитет	12Lt
Weight	Βάρος	Peso	Τεγλο	13.5Kg
Packing	Συσκευασία	Imballaggio	Οпаковане	1





**CAR CREEPER**  
**ΞΑΠΛΩΣΤΡΑ ΣΥΝΕΡΓΕΙΟΥ**  
**CARRELLINO**  
**ПЛАШИЛО ЗА КОЛА**



MODEL	ΜΟΝΤΕΛΟ	MODELLO	ΜΟΔΕΛ	BWR5222
Code	Κωδικός	Codice	Κод	050117
Dimensions	Διαστάσεις	Dimensione	Размери	900x400x-100mm
Material	Υλικό	Materiale	Ματεριал	Plastic / Πλαστικό
Weight	Βάρος	Peso	Τεγλο	3.4Kg
Packing	Συσκευασία	Imballaggio	Οпаковане	1



**FOLDABLE ROLLING CAR CREEPER**  
**ΞΑΠΛΩΣΤΡΑ ΣΥΝΕΡΓΕΙΟΥ ΠΤΥΣΣΟΜΕΝΗ**  
**SEDIE DA LABORATORIO PIEGHEVOLI**  
**СТОЛОВЕ ЗА РАБОТИЛНИЦА СГЪВАЕМИ**

MODEL	ΜΟΝΤΕΛΟ	MODELLO	ΜΟΔΕΛ	BWR5223
Code	Κωδικός	Codice	Κод	050124
Dimensions	Διαστάσεις	Dimensioni	Размери	91x41,5x12cm
Packing	Συσκευασία	Imballaggio	Οпаковане	1

- With electric pump
- Με ηλεκτρική αντλία
- Con una pompa elettrica
- С электрическа помпа



**PARTS WASHER 80LT**  
**ΠΛΥΝΤΗΡΙΟ ΕΞΑΡΤΗΜΑΤΩΝ 80LT ΜΕ**  
**ΗΛΕΚΤΡΙΚΗ ΑΝΤΛΙΑ**  
**RONDELLA DI RICAMBIO**  
**МИЯЛНА МАШИНА ЗА ЧАСТИ 80LT**

MODEL	ΜΟΝΤΕΛΟ	MODELLO	ΜΟΔΕΛ	BWR5224
Code	Κωδικός	Codice	Κод	050131
Capacity	Χωρητικότητα	Capacità	Καпацитет	80Lt
Weight	Βάρος	Peso	Τεγλο	23Kg
Packing	Συσκευασία	Imballaggio	Οпаковане	1

- With accessories & tripod
- Με εξαρτήματα & τρίποδο
- Con accessori e treppiede
- С аксесоари и статив



**PIPE BENDER**  
**ΚΟΥΡΜΠΑΔΟΡΟΣ**  
**ΥΔΡΑΥΛΙΚΟΣ**  
**CURVATRICE PER TUBI**  
**ΟΓΨΒΑΝΕ ΗΑ ΤΡΨΒΙ**

MODEL	ΜΟΝΤΕΛΟ	MODELLO	ΜΟΔΕΛ	BWR5219	BWR5220
Code	Κωδικός	Codice	Κод	050087	050094
Capacity	Ικανότητα	Capacità	Καпацитет	12Ton	16Ton
Mould Sizes	Μήτρες	Dimensioni degli stampi	Размери на формите	1/2", 3/4", 1", 1-1/4", 1-1/2", 2"	1/2", 3/4", 1", 1-1/4", 1-1/2", 2", 2-1/2", 3"
Weight	Βάρος	Peso	Τεγλο	48Kg	60Kg
Packing	Συσκευασία	Imballaggio	Οпаковане	1	1



**STEEL CREEPER SEAT WITH TOOL CASE**  
**ΚΑΘΙΣΜΑ ΣΥΝΕΡΓΕΙΟΥ ΠΤΥΣΣΟΜΕΝΟ**  
**ΜΕ ΘΗΚΗ ΕΡΓΑΛΕΙΩΝ**  
**SEDILE DA OFFICINA PIEGHEVOLE CON**  
**VALIGIA ATTREZZI**  
**СТОΜΑΝΕΝΑ СЕДАЛКА ЗА**  
**ПЪЛЗЯЩИ ИНСТРУМЕНТИ С КУТИЯ**  
**ЗА ИНСТРУМЕНТИ**

MODEL	ΜΟΝΤΕΛΟ	MODELLO	ΜΟΔΕΛ	BWR5232
Code	Κωδικός	Codice	Κод	054566
Height	Ύψος	Altezza	Височина	37-52cm
Packing	Συσκευασία	Imballaggio	Οпаковане	1

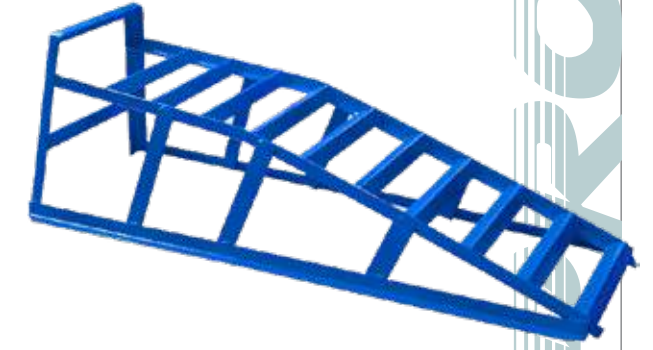

**METALLIC VEHICLE RAMPS**  
**ΡΑΜΠΑ ΜΕΤΑΛΛΙΚΗ**  
**RAMPA METALLICA**  
**ΜΕΤΑΛΝΗ ΡΑΜΠΙ ЗА**  
**ΠРЕВОЗНИ СРЕДСТВА**

MODEL	ΜΟΝΤΕΛΟ	MODELLO	ΜΟΔΕΛ	BWR5226
Code	Κωδικός	Codice	Κод	050155
Capacity	Ικανότητα	Capacità	Καпацитет	2Ton
Max. Tire Width	Μέγιστο Πλάτος Λάστιχου	Dimensioni	Размери	210mm
Weight	Βάρος	Peso	Τεγλο	5.6Kg
Packing	Συσκευασία	Imballaggio	Οпаковане	1



- With tool case
- Με θήκη εργαλείων
- Con valigetta portautensili
- С калъф за инструменти

**CREEPER SEAT**  
**ΚΑΘΙΣΜΑ ΣΥΝΕΡΓΕΙΟΥ**  
**CARRELLO PORTA UTENSILI**  
**СЕДАЛКА ЗА ПЪЛЗΕΝΕ**

MODEL	ΜΟΝΤΕΛΟ	MODELLO	ΜΟΔΕΛ	BWR5210
Code	Κωδικός	Codice	Κод	049999
Code	Κωδικός Είδους	Codice	Размери	364x365x-385mm
Dimensions	Διαστάσεις	Dimensioni	Τεγλο	4.1kg
Packing	Συσκευασία	Imballaggio	Οпаковане	1





**MOTO COVER WATERPROOF WITH INTERNAL LINING**  
**ΚΟΥΚΟΥΛΑ ΜΗΧΑΝΗΣ**  
**ΑΔΙΑΒΡΟΧΗ**  
**COPRIMOTO IMPERMEABILE CON FODERA INTERNA**  
**КАПАК ЗА МОТО ВОДОУСТОЙЧИВ**  
**С ВЪТРЕШНА ПОДПЛАТА**

MODEL	MONTELO	MODELLO	ΜΟΔΕΛ	BWC5000
Code	Κωδικός	Codice	Κοδ	026624
Material	Διαστάσεις	Materiale	Ματεριάλ	Polyester 170T/63D
Dimensions	Ύψος	Dimensioni	Размери	L2.3xW1.1xH1.25m
Color	Χρώμα	Colore	Цвят	
Packing	Συσκευασία	Imballaggio	Οпаковане	10



**CAR COVER WATERPROOF WITH INTERNAL LINING**  
**ΚΟΥΚΟΥΛΑ ΑΔΙΑΒΡΟΧΗ**  
**(PEVA) ΜΕ ΕΣΩΤΕΡΙΚΗ ΕΠΕΝΔΥΣΗ**  
**COPRIAUTO IMPERMEABILE CON FODERA INTERNA**  
**ΠΟΚΡΙΒΑΛΟ ЗА КОЛА, ВОДОУСТОЙЧИВО С**  
**ВЪТРЕШНА ПОДПЛАТА**

MODEL	CODE	DIMENSIONS	KILOS	PACKING
MONTELO	ΚΩΔΙΚΟΣ	ΔΙΑΣΤΑΣΕΙΣ	ΚΙΛΑ	ΣΥΣΚΕΥΑΣΙΑ
MODELLO	CODICE	DIMENSIONI	PESO	ΙΜΒΑΛΛΑΓΓΙΟ
ΜΟΔΕΛ	ΚΟΔ	ΡΑΖΜΕΡΙ	ΤΕΓΛΟ	ΟΠΑΚΟΒΑΝΕ
BWC5200	026716	M L435xW165xH120cm	2.4kg	5
BWC5300	026723	L L485xW178xH120cm	2.6kg	4
BWC5400	026730	XL L535xW178xH120cm	2.8kg	4



**ELECTRIC WINCH**  
**ΗΛΕΚΤΡΙΚΟΣ ΕΡΓΑΤΗΣ**  
**ARGANO ELETTRICO**  
**ΕΛΕΚΤΡΙЧЕСКИ УИЧ**

MODEL	MONTELO	MODELLO	ΜΟΔΕΛ	BWR5108
Code	Κωδικός	Codice	Κοδ	018988
Input	Τάση	Tensione nominale	Вход	12V
Power	Ισχύς	Potenza di ingresso	Захранване	1kW/1.3Hp
Pulling Ability	Δύναμη	Capacità di tiro	Способност за изтегляне	1360kg
Cable	Συρματόσχοινο	Cavo	Καβελ	4,8mm x 13m
Weight	Βάρος	Peso	Τεγλο	19kg
Packing	Συσκευασία	Imballaggio	Οпаковане	1



**VEHICLE 3 BIKE RACK**  
**ΒΑΣΗ ΑΥΤΟΚΙΝΗΤΟΥ ΤΡΙΩΝ**  
**ΠΟΔΗΛΑΤΩΝ**  
**PORTABICI PER VEICOLI (3)**  
**ΠΡΕΒΟΖНО СРЕДСТВО 3**  
**БАΓΑЖНИΚ**  
**ЗА ВЕЛОСИΠΕΔΙ**

MODEL	MONTELO	MODELLO	ΜΟΔΕΛ	BWR5044
Code	Κωδικός	Codice	Κοδ	011422
Packing	Συσκευασία	Imballaggio	Οпаковане	4



- Optimal performance: more than 90%
- With External Fuse: 2x35A (Easy to Replace)
- Βέλτιστη Απόδοση: Περισσότερο από 90%
- Με εξωτερική ασφάλεια: 2x35A (εύκολη στην αντικατάσταση)
- Προστασία από υπερβολική τάση, υπερφόρτωση, βραχυκύκλωμα, υπερθέρμανση και έλλειψη τάσης.
- Prestazione ottimali: Più del 90%
- Protection against Excessive Voltage, Overload, Short Circuit, Overheating and Lack
- Con fusibile esterno: 2x35A (facile da sostituire) of Voltage.
- Οπτιμάλна производителност: повече от 90%
- С външен предпазител: 2x35A (лесен за смяна)

**INVERTER 1000W**

MODEL	MONTELO	MODELLO	ΜΟΔΕΛ	BMI1010
Code	Κωδικός	Codice	Κοδ	042471
Packing	Συσκευασία	Imballaggio	Οпаковане	10

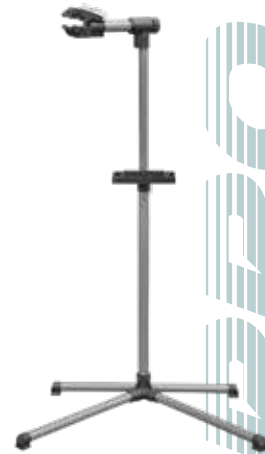

**BICYCLE REPAIR RACK**  
**ΣΤΑΝΤ ΕΠΙΣΚΕΥΗΣ**  
**RASTRELLIERA PER RIPARAZIONI DI BICICLETTE**  
**БАΓΑЖНИК ЗА РЕМОНТ НА**  
**ВЕЛОСИΠΕΔΙ**

MODEL	MONTELO	MODELLO	ΜΟΔΕΛ	BWR5085
Code	Κωδικός	Codice	Κοδ	022978
Working Height	Ύψος	Altezza di lavoro	Работна височина	110-143cm
Grip	Σιαγόνες	Presa	Захват	25-55mm
Max. Load Capacity	Μέγιστο Βάρος	Carico massimo	Макс. Капацитет на натоварване	20Kg
Material	Υλικό	Materiale	Ματεριάλ	Q195 Steel
Packing	Συσκευασία	Imballaggio	Οпаковане	2



**HAND WINCH**  
**ΧΕΙΡΟΚΙΝΗΤΟΣ ΕΡΓΑΤΗΣ**  
**ARGANO MANUALE**  
**ΡЪЧНА ЛЕБЕДКА**

MODEL	MONTELO	MODELLO	ΜΟΔΕΛ	BWR5190
Code	Κωδικός	Codice	Κοδ	028505
Power	Δύναμη	Potenza	Захранване	900kg
Wire Rope	Συρματόσχοινο	Fune metallica	Τелено въже	Ø5mmx10m
Material	Υλικό	Materiale	Ματεριάλ	A3 Steel
Weight	Βάρος	Peso	Τεγλο	4.6kg
Packing	Συσκευασία	Imballaggio	Οпаковане	4



**OIL SUCTION CAR PUMP**  
**ΑΝΤΛΙΑ ΜΕΤΑΓΙΓΗΣ ΛΑΔΙΟΥ & ΠΕΤΡΕΛΑΙΟΥ ΑΥΤΟΚΙΝΗΤΟΥ**  
**POMPA AUTO PER ASPIRAZIONE OLIO**  
**ΑΥΤΟΜΟΒΙΛΗΝΑ ΠΟΜΠΑ ΖΑ**  
**ΖΑΣΜΥΚΒΑΝΕ НА ΜΑΣΛΟ**

MODEL	MONTELO	MODELLO	ΜΟΔΕΛ	SP1600
Code	Κωδικός	Codice	Κοδ	023487
Power	Ισχύς	Potenza	Захранване	60W
Input	Τάση	Tensione	Вход	12V
Maximum Flow	Μέγιστη Παροχή	Flusso massimo	Максимален дебит	250lt/h
Packing	Συσκευασία	Imballaggio	Οпаковане	9





**RACHET TIE DOWN BAND  
ΙΜΑΝΤΕΣ ΠΡΟΣΔΕΣΗΣ ΚΑΣΤΑΝΙΑΣ  
NASTRO A CRICCHETTO  
ΛΕΝΤΑ ЗА ПРИВ'ЪРЗВАНЕ НА РАКΕΤΙ**

MODEL	ΜΟΝΤΕΛΟ	MODELLO	ΜΟΔΕΛ	BRB1000
Code	Κωδικός	Codice	Κод	028451
Breaking Strength	Αντοχή	Resistenza alla frattura	Сила на разрушаване	3ton
Size	Διαστάσεις	Taglia	Размер	50mm x 7m
Packing	Συσκευασία	Imballaggio	Опаковане	6



**RACHET TIE DOWN BAND  
ΙΜΑΝΤΕΣ ΠΡΟΣΔΕΣΗΣ ΚΑΣΤΑΝΙΑΣ  
NASTRO A CRICCHETTO  
ΛΕΝΤΑ ЗА ПРИВ'ЪРЗВАНЕ НА РАКΕΤΙ**

MODEL	ΜΟΝΤΕΛΟ	MODELLO	ΜΟΔΕΛ	BRB1030
Code	Κωδικός	Codice	Κод	028482
Breaking Strength	Αντοχή	Resistenza alla frattura	Сила на разрушаване	1000kg
Size	Διαστάσεις	Taglia	Размер	50mm x 5m
Packing	Συσκευασία	Imballaggio	Опаковане	6



**QUICK RELEASE BELT  
ΙΜΑΝΤΕΣ ΠΡΟΣΔΕΣΗΣ ΠΟΡΠΗΣ  
NASTRO A SGANCIO RAPIDO  
ΚΟΛΑΗ ЗА Б'ЪРЗО ОСВОБОЖДАВАНЕ**

MODEL	ΜΟΝΤΕΛΟ	MODELLO	ΜΟΔΕΛ	BRB1020
Code	Κωδικός	Codice	Κод	028475
Breaking Strength	Αντοχή	Resistenza alla frattura	Сила на разрушаване	150Kg
Size	Διαστάσεις	Taglia	Размер	25mm x 5m
Packing	Συσκευασία	Imballaggio	Опаковане	36



**RACHET TIE DOWN BAND  
ΙΜΑΝΤΕΣ ΠΡΟΣΔΕΣΗΣ ΚΑΣΤΑΝΙΑΣ  
NASTRO A CRICCHETTO  
ΛΕΝΤΑ ЗА ПРИВ'ЪРЗВАНЕ НА РАКΕΤΙ**

MODEL	ΜΟΝΤΕΛΟ	MODELLO	ΜΟΔΕΛ	BRB1040
Code	Κωδικός	Codice	Κод	028499
Breaking Strength	Αντοχή	Resistenza alla frattura	Сила на разрушаване	500kg
Size	Διαστάσεις	Taglia	Размер	25mm x 5m
Packing	Συσκευασία	Imballaggio	Опаковане	36

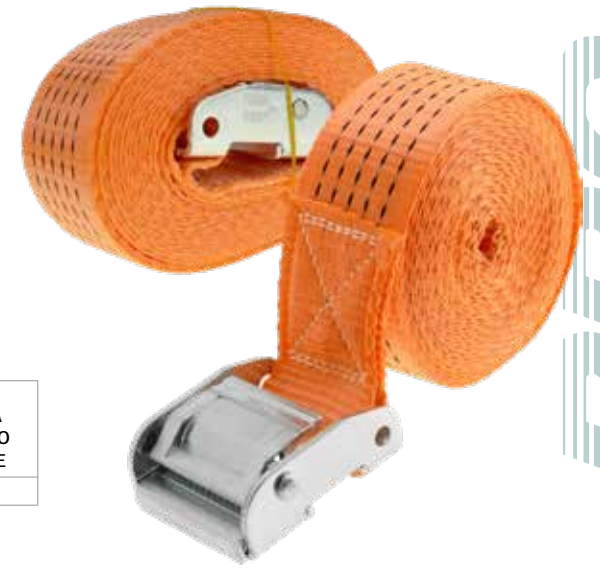

**RACHET TIE DOWN BAND  
ΙΜΑΝΤΕΣ ΠΡΟΣΔΕΣΗΣ ΠΟΡΠΗΣ  
FASCIOLE DEL PORTO  
ΛΕΝΤΑ ЗА ПРИВ'ЪРЗВАНЕ НА  
РАΚΕΤΙ**

CODE ΚΩΔΙΚΟΣ CODICE КОД	MODEL ΜΟΝΤΕΛΟ MODELLO ΜΟΔΕΛ	DESCRIPTION ΠΕΡΙΓΡΑΦΗ DESCRIZIONE ОΠΙΣΑΝΙЕ	PACKING ΣΥΣΚΕΥΑΣΙΑ IMBALLAGGIO ΟΠΑΚΟΒΑΝЕ
063872	BRB1025-2	25mm x 2,5m, 250Kg	18



BRB1050-2  
BRB1090



BRB1050  
BRB1070

**RACHET TIE DOWN BAND  
ΙΜΑΝΤΕΣ ΠΡΟΣΔΕΣΗΣ ΚΑΣΤΑΝΙΑΣ  
FASCIA DI FISSAGGIO A CRICCHETTO  
ΛΕΝΤΑ ЗА ПРИВ'ЪРЗВАНЕ НА РАΚΕΤΙ**

CODE ΚΩΔΙΚΟΣ CODICE КОД	MODEL ΜΟΝΤΕΛΟ MODELLO ΜΟΔΕΛ	DESCRIPTION ΠΕΡΙΓΡΑΦΗ DESCRIZIONE ОΠΙΣΑΝΙЕ	PACKING ΣΥΣΚΕΥΑΣΙΑ IMBALLAGGIO ΟΠΑΚΟΒΑΝЕ
063827	BRB1050-2	25mm x 8m, 1Ton	20
063834	BRB1060	35mm x 6m, 2Ton	10
063841	BRB1070	35mm x 10m, 2Ton	10
063858	BRB1080	35mm x 6m, 3Ton	10
063865	BRB1090	50mm x 10m, 5Ton	5

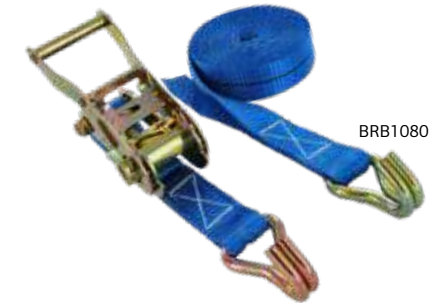

BRB1080

CODE ΚΩΔΙΚΟΣ CODICE КОД	MODEL ΜΟΝΤΕΛΟ MODELLO ΜΟΔΕΛ	DESCRIPTION ΠΕΡΙΓΡΑΦΗ DESCRIZIONE ОΠΙΣΑΝΙЕ	COLOUR ΧΡΩΜΑ COLORI ЦВЯТ	PACKING ΣΥΣΚΕΥΑΣΙΑ IMBALLAGGIO ΟΠΑΚΟΒΑΝЕ
063889	BRB1100	30mm x 1m, 1Ton		80
063896	BRB1110	30mm x 3m, 1Ton		45
063902	BRB1120	60mm x 2m, 2Ton		30
063919	BRB1130	60mm x 3m, 2Ton		20
063926	BRB1140	60mm x 4m, 2Ton		16
063933	BRB1150	60mm x 6m, 2Ton		12
063940	BRB1160	60mm x 8m, 2Ton		10
063957	BRB1170	90mm x 2m, 3Ton		18
063964	BRB1180	90mm x 3m, 3Ton		15
063971	BRB1190	90mm x 4m, 3Ton		12
063988	BRB1200	90mm x 6m, 3Ton		9
063995	BRB1210	120mm x 6m, 4Ton		6
064008	BRB1220	180mm x 3m, 6Ton		6
064015	BRB1230	180mm x 6m, 6Ton		3
064022	BRB1240	240mm x 6m, 8Ton		3

**WEBBING SLING / ΙΜΑΝΤΑΣ ΣΑΜΠΑΝΙ ΑΝΥΨΩΣΗΣ  
CINGHIA A RAGGIUNGERE / ΡΕΜ'ЪЧНА ΠΡΑШКА**







**SEAT CUSHION  
ΠΛΑΤΟΚΑΘΙΣΜΑ  
ΑΥΤΟΚΙΝΗΤΟΥ  
CUSCINO COPRISEDILE AUTO  
ВЪЗГЛАВНИЦА НА  
СЕДАЛКАТА**

MODEL	ΜΟΝΤΕΛΟ	MODELLO	ΜΟΔΕΛ	BWC3600
Code	Κωδικός	Codice	Κод	026693
Material	Υφασμα	Materiale	Ματεριал	Polyester 170T/63D
Color	Χρώμα	Colore	Цвят	Black
Dimensions	Διαστάσεις	Dimensioni	Размери	L105xW45
Packing	Συσκευασία	Imballaggio	Οпаковане	20



- 9pcs Set
- 9 Τεμάχια
- Set da 9 pezzi
- Комплект 9 бр.

**CAR SEAT COVER  
ΣΕΤ ΚΑΛΥΜΜΑΤΑ ΑΥΤΟΚΙΝΗΤΟΥ  
COPERTURA DEL SEDILE DELL' AUTO  
ПОКРИВАЛО ЗА  
ΑΥΤΟΜΟΒΙΛΝΑ СЕДАЛКА**

MODEL	ΜΟΝΤΕΛΟ	MODELLO	ΜΟΔΕΛ	BWC3100
Code	Κωδικός	Codice	Κод	026648
Material	Υλικό	Materiale	Ματεριал	Polyester 170T/63D
Color	Χρώμα	Colore	Цвят	Black / Red
Packing	Συσκευασία	Imballaggio	Οпаковане	10

- 11 pcs Set
- 11 Τεμάχια
- Set da 11 pezzi
- Комплект 11 бр.

PVC LEATHER  
ΔΕΡΜΑΤΙΝΗ  
PELLE PVC  
PVC ΚΟΖΑ

**CAR SEAT COVER  
ΣΕΤ ΚΑΛΥΜΜΑΤΑ ΑΥΤΟΚΙΝΗΤΟΥ  
COPERTURA DEL SEDILE DELL' AUTO  
ПОКРИВАЛО ЗА  
ΑΥΤΟΜΟΒΙΛΝΑ СЕДАЛКА**

MODEL	ΜΟΝΤΕΛΟ	MODELLO	ΜΟΔΕΛ	BWC3500
Code	Κωδικός	Codice	Κод	026686
Material	Υλικό	Materiale	Ματεριал	PVC Leather
Color	Χρώμα	Colore	Цвят	Black
Packing	Συσκευασία	Imballaggio	Οпаковане	10



- 9pcs Set
- 9 Τεμάχια
- Set da 9 pezzi
- Комплект 9 бр.

**CAR SEAT COVER  
ΣΕΤ ΚΑΛΥΜΜΑΤΑ ΑΥΤΟΚΙΝΗΤΟΥ  
COPERTURA DEL SEDILE DELL' AUTO  
ПОКРИВАЛО ЗА  
ΑΥΤΟΜΟΒΙΛΝΑ СЕДАЛКА**

MODEL	ΜΟΝΤΕΛΟ	MODELLO	ΜΟΔΕΛ	BWC3300
Code	Κωδικός	Codice	Κод	026662
Material	Υλικό	Materiale	Ματεριал	Polyester 170T/63D
Color	Χρώμα	Colore	Цвят	Black / Grey
Packing	Συσκευασία	Imballaggio	Οпаковане	10



- 9pcs Set
- 9 Τεμάχια
- Set da 9 pezzi
- Комплект 9 бр.

**CAR SEAT COVER  
ΣΕΤ ΚΑΛΥΜΜΑΤΑ ΑΥΤΟΚΙΝΗΤΟΥ  
COPERTURA DEL SEDILE DELL' AUTO  
ПОКРИВАЛО ЗА  
ΑΥΤΟΜΟΒΙΛΝΑ СЕДАЛКА**

MODEL	ΜΟΝΤΕΛΟ	MODELLO	ΜΟΔΕΛ	BWC3400
Code	Κωδικός	Codice	Κод	026679
Material	Υλικό	Materiale	Ματεριал	Polyester 170T/63D
Color	Χρώμα	Colore	Цвят	Black / Grey
Packing	Συσκευασία	Imballaggio	Οпаковане	10



- 11 pcs Set
- 11 Τεμάχια
- Set da 11 pezzi
- Комплект 11 бр.

PVC LEATHER  
ΔΕΡΜΑΤΙΝΗ  
PELLE PVC  
PVC ΚΟΖΑ

**CAR SEAT COVER  
ΣΕΤ ΚΑΛΥΜΜΑΤΑ ΑΥΤΟΚΙΝΗΤΟΥ  
COPERTURA DEL SEDILE DELL' AUTO  
ПОКРИВАЛО ЗА  
ΑΥΤΟΜΟΒΙΛΝΑ СЕДАЛКА**

MODEL	ΜΟΝΤΕΛΟ	MODELLO	ΜΟΔΕΛ	BWC3560
Code	Κωδικός	Codice	Κод	038054
Material	Υλικό	Materiale	Ματεριал	PVC Leather
Color	Χρώμα	Colore	Цвят	Black / Grey
Packing	Συσκευασία	Imballaggio	Οпаковане	5



- 4 pcs Set
- 4 Τεμάχια
- Set da 4 pezzi
- Комплект 4 бр.

**RUBBER CAR MAT  
ΣΕΤ ΠΑΤΑΚΙΑ ΛΑΣΤΙΧΟ  
SET DI PAVIMENTI IN GOMMA  
ГУМЕНА ПОДЛОЖКА ЗА  
ΚΟΛΑ**

MODEL	ΜΟΝΤΕΛΟ	MODELLO	ΜΟΔΕΛ	BWC4100
Code	Κωδικός	Codice	Κод	026600
Packing	Συσκευασία	Imballaggio	Οпаковане	6









New type extra safe lock hooks  
Νέου τύπου γάντζοι extra safe lock  
Nuovo tipo di ganci di bloccaggio extra sicuri  
Нов тип екстрабезопасни куки за заключване



New secure pro straps  
Νέοι ιμάντες secure pro  
Nuovi cinturini professionali sicuri  
Нови сигурни професионални презрамки



Reinforced anti-slip bar with 4 rubber "feet"  
Ενισχυμένη μπάρα αντιολίσθησης με 4 λαστιχένια «πόδια»  
Barra antiscivolo rinforzata con 4 "piedini" in gomma  
Подсилена щанга против плъзгане с 4 гумени "крачета"



Curve tech profile with ribs on the edges  
Профίλ curve tech με νεύρα στις άκρες  
Profilo tecnico curvo con nervature sui bordi  
Извит технологичен профίλ с ребра по ръбовете



Reinforced safety connectors  
Ενισχυμένοι σύνδεσμοι ασφαλείας  
Connettori di sicurezza rinforzati  
Подсилени предпазни съединители



**ALUMINUM DOUBLE LADDER  
ΣΚΑΛΑ ΔΙΠΛΗ ΑΛΟΥΜΙΝΙΟΥ  
SCALA DOPPIA DI ALLUMINIO  
ΑΛΟΥΜΙΝΙΕΒΑ ΔΒΟΥΪΝΑ СΤΪΛΒΑ**

MODEL	ΜΟΝΤΕΛΟ	MODELLO	ΜΟΔΕΛ	BHL5120	BHL5130	BHL5140	BHL5150
Code	Κωδικός	Codice	Κод	029687	029694	029700	029717
Stairs	Σκαλιά	Scalini	Сτълбища	2x7	2x9	2x11	2x13
Height	Ύψος Ανοικτή	Altezza	Височина	3.36	4.48cm	5.6m	6.72m
Reinforced Anti-Slip Bar	Ενισχυμένη Μπάρα Αντιολίσθησης	Barra antiscivolo rinforzata	Подсилена лента против подхлъзване	90cm	100cm	110cm	120cm
Maximum Load Capacity	Μέγιστο Βάρος	Capacità di carico massima	Μακσимальен капацитет на натоварване	150kg	150kg	150kg	150kg
Dimensions (closed)	Διαστάσεις (κλειστή)	Dimensioni (chiusa)	Размери (затворен)	L196xW44xH13.5cm	L252xW44xH13.5cm	L308xW44xH13.5cm	L364xW44xH13.5cm
Packing	Συσκευασία	Imballaggio	Опаковане	1	1	1	1



New type extra safe lock hooks  
Νέου τύπου γάντζοι extra safe lock  
Nuovo tipo di ganci di bloccaggio extra sicuri  
Нов тип екстрабезопасни куки за заключване



New secure pro straps  
Νέοι ιμάντες secure pro  
Nuovi cinturini professionali sicuri  
Нови сигурни професионални презрамки



Reinforced anti-slip bar with 4 rubber "feet"  
Ενισχυμένη μπάρα αντιολίσθησης με 4 λαστιχένια «πόδια»  
Barra antiscivolo rinforzata con 4 "piedini" in gomma  
Подсилена щанга против плъзгане с 4 гумени "крачета"



Curve tech profile with ribs on the edges  
Профίλ curve tech με νεύρα στις άκρες  
Profilo tecnico curvo con nervature sui bordi  
Извит технологичен профίλ с ребра по ръбовете



Reinforced safety connectors  
Ενισχυμένοι σύνδεσμοι ασφαλείας  
Connettori di sicurezza rinforzati  
Подсилени предпазни съединители



**TRIPLE ALUMINUM LADDER  
ΣΚΑΛΑ ΤΡΙΠΛΗ ΑΛΟΥΜΙΝΙΟΥ  
SCALA TRIPLA DI ALLUMINIO  
ΤΡΟΥΪΝΑ ΑΛΟΥΜΙΝΙΕΒΑ  
СΤΪΛΒΑ**

MODEL	ΜΟΝΤΕΛΟ	MODELLO	ΜΟΔΕΛ	BHL5080	BHL5090	BHL5100	BHL5110
Code	Κωδικός	Codice	Κод	029649	029656	029663	029670
Stairs	Σκαλιά	Scalini	Сτълбища	3x7	3x9	3x11	3x13
Height	Ύψος Ανοικτή	Altezza	Височина	4.76m	6.44m	8.12m	9.8m
Reinforced Anti-Slip Bar	Ενισχυμένη Μπάρα Αντιολίσθησης	Barra antiscivolo rinforzata	Подсилена лента против подхлъзване	90cm	100cm	110cm	120cm
Maximum Load Capacity	Μέγιστο Βάρος	Capacità di carico massima	Μακσимальен капацитет на натоварване	150kg	150kg	150kg	150kg
Dimensions (closed)	Διαστάσεις (κλειστή)	Dimensioni (chiusa)	Размери (затворен)	L196xW46xH21 cm	L252xW46xH21 cm	L308xW46xH21 cm	L364xW46xH21 cm
Packing	Συσκευασία	Imballaggio	Опаковане	1	1	1	1





**ALUMINUM LADDER  
ΣΚΑΛΑ ΑΛΟΥΜΙΝΙΟΥ  
SCALA DI ALLUMINIO  
АЛУМИНИЕВА СΤΪΛΒΑ**

MODEL	ΜΟΝΤΕΛΟ	MODELLO	ΜΟΔΕΛ	BHL9000	BHL9005	BHL9010	BHL9015	BHL9020
Code	Κωδικός	Codice	Κод	044758	044765	044772	044789	044796
Stairs	Σκαλιά	Scalini	Сτълбища	3+1	4+1	5+1	6+1	7+1
Height	Ύψος Ανοιχτή	Altezza	Височина	1.38m	1.59m	1.80m	2.01m	2.22m
Maximum Load Capacity	Μέγιστο Βάρος	Capacità di carico massima	Μακσимальен напацитет на натоварване	150kg	150kg	150kg	150kg	150kg
Dimensions (closed)	Διαστάσεις (κλειστή)	Dimensioni (chiusa)	Размери (затворен)	L155xW42xB12cm	L178xW45xB12cm	L201xW47xB12cm	L224xW49xB12cm	L247xW51xB12cm
Weight	Βάρος	Peso	Тегло	3.9kg	4.55kg	5.26kg	6.18kg	6.93kg
Packing	Συσκευασία	Imballaggio	Опаковане	1	1	1	1	1

- Aluminum
- Slip resistant steps & feet
- Safety belts

- Αλουμίνιο
- Αντιολισθητικά σκαλιά & πόδια
- Ιμάντες ασφαλείας

- Alluminio
- Gradini e piedi antiscivolo
- Cinture di sicurezza

- Алюминий
- Устойчиви на хлъзгане стъпала и крачета
- Предпазни колани

**DOUBLE SIDED STEPLADDER  
ΣΚΑΛΑ ΑΛΟΥΜΙΝΙΟΥ  
SCALETTA BIFACCIALE  
ΔΥΟΣΤΡΑΝΗ СΤΪΛΒΑ**

MODEL	ΜΟΝΤΕΛΟ	MODELLO	ΜΟΔΕΛ	BHL9035	BHL9040
Code	Κωδικός	Codice	Κод	051404	051411
STAIRS	ΣΚΑΛΙΑ	SCALE	Сτълбища	2x4	2x5
Maximum load	Μέγιστο φορτίο	Carico massimo	Μακσимально натоварване	150Kg	150Kg
Maximum working height	Μέγιστο ύψος εργασίας	Altezza	Μακσимальна работна височина	2,38m	2,62m
Weight	Βάρος	Peso	Тегло	4,16kg	5,34Kg
Packing	Συσκευασία	Imballaggio	Опаковане	1	1



- Antislip rubber step and feet
- Αντιολισθητικά σκαλιά και πόδια
- Gradino e piedini in gomma antiscivolo
- Противоплъзгащи се гумени стъпала и крачета

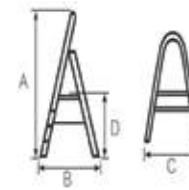

**HOUSEHOLD ALUMINUM LADDER 3+1  
ΣΚΑΛΑ ΑΛΟΥΜΙΝΙΟΥ ΟΙΚΙΑΚΗΣ 3+1  
SCALA IN ALLUMINIO PER USO DOMESTICO 3+1  
ΔΟΜΑΚΙΝΣΚΑ ΑΛΟΥΜΙΝΙΕΒΑ СΤΪΛΒΑ 3+1**

MODEL	ΜΟΝΤΕΛΟ	MODELLO	ΜΟΔΕΛ	BHL7034
Code	Κωδικός	Codice	Κод	069966
Dimensions	Διαστάσεις	Dimensioni	Размери	A: 1.48m B: 0.76m C: 0.44m D: 0.95m
Weight	Βάρος	Peso	Тегло	4.7Kg
Packing	Συσκευασία	Imballaggio	Опаковане	



Side view  
Πλαϊνή όψη  
Vista laterale  
Изглед от страни

New ergonomic design, the ladder can be folded into a very thin frame/shape for compact storage.  
Νέος εργονομικός σχεδιασμός:  
Τα δύο μέρη της σκάλας κλείνουν το ένα μέσα στο άλλο για ευκολότερη αποθήκευση.  
Con un nuovo design ergonomico, la scala può essere ripiegata in una forma molto sottile per essere riposta in modo compatto.  
Нов ергономичен дизайн, стълбата може да се сгъва в много тънка рамка/форма за компактно съхранение.

- Antislip rubber step and feet
- Αντιολισθητικά σκαλιά και πόδια
- Gradino e piedini in gomma antiscivolo
- Противоплъзгащи се гумени стъпала и крачета

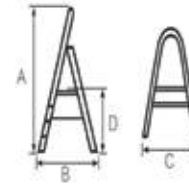

**HOUSEHOLD ALUMINUM LADDER 4+1  
ΣΚΑΛΑ ΑΛΟΥΜΙΝΙΟΥ ΟΙΚΙΑΚΗΣ 4+1  
SCALA IN ALLUMINIO PER USO DOMESTICO 4+1  
ΔΟΜΑΚΙΝΣΚΑ ΑΛΟΥΜΙΝΙΕΒΑ СΤΪΛΒΑ 4+1**

MODEL	ΜΟΝΤΕΛΟ	MODELLO	ΜΟΔΕΛ	BHL7035
Code	Κωδικός	Codice	Κод	069973
Dimensions	Διαστάσεις	Dimensioni	Размери	A: 1.48m B: 0.76m C: 0.44m D: 0.95m
Weight	Βάρος	Peso	Тегло	4.7Kg
Packing	Συσκευασία	Imballaggio	Опаковане	



Side view  
Πλαϊνή όψη  
Vista laterale  
Изглед от страни

New ergonomic design, the ladder can be folded into a very thin frame/shape for compact storage.  
Νέος εργονομικός σχεδιασμός:  
Τα δύο μέρη της σκάλας κλείνουν το ένα μέσα στο άλλο για ευκολότερη αποθήκευση.  
Con un nuovo design ergonomico, la scala può essere ripiegata in una forma molto sottile per essere riposta in modo compatto.  
Нов ергономичен дизайн, стълбата може да се сгъва в много тънка рамка/форма за компактно съхранение.

- Antislip rubber step and feet
- Αντιολισθητικά σκαλιά και πόδια
- Gradino e piedini in gomma antiscivolo
- Противоплъзгащи се гумени стъпала и крачета

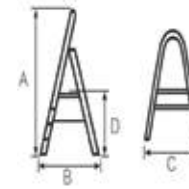

**HOUSEHOLD ALUMINUM LADDER 5+1  
ΣΚΑΛΑ ΑΛΟΥΜΙΝΙΟΥ ΟΙΚΙΑΚΗΣ 5+1  
SCALA IN ALLUMINIO PER USO DOMESTICO 5+1  
ΔΟΜΑΚΙΝΣΚΑ ΑΛΟΥΜΙΝΙΕΒΑ СΤΪΛΒΑ 5+1**

MODEL	ΜΟΝΤΕΛΟ	MODELLO	ΜΟΔΕΛ	BHL7036
Code	Κωδικός	Codice	Κод	069980
Dimensions	Διαστάσεις	Dimensioni	Размери	A: 1.88m B: 1.02m C: 0.50m D: 1.4m
Weight	Βάρος	Peso	Тегло	7.3Kg
Packing	Συσκευασία	Imballaggio	Опаковане	



Side view  
Πλαϊνή όψη  
Vista laterale  
Изглед от страни

New ergonomic design, the ladder can be folded into a very thin frame/shape for compact storage.  
Νέος εργονομικός σχεδιασμός:  
Τα δύο μέρη της σκάλας κλείνουν το ένα μέσα στο άλλο για ευκολότερη αποθήκευση.  
Con un nuovo design ergonomico, la scala può essere ripiegata in una forma molto sottile per essere riposta in modo compatto.  
Нов ергономичен дизайн, стълбата може да се сгъва в много тънка рамка/форма за компактно съхранение.



**ALUMINUM TELESCOPIC LADDER**  
**ΣΚΑΛΑ ΤΗΛΕΣΚΟΠΙΚΗ ΑΡΦΩΤΗ**  
**ΑΛΟΥΜΙΝΙΟΥ**  
**SCALA TELESCOPICA DI ALLUMINIO**  
**ΑΛΟΥΜΙΝΙΕΒΑ ΤΕΛΕΣΚΟΠΙΧΝΑ**  
**СΤΪΛΒΑ**

MODEL	ΜΟΝΤΕΛΟ	MODELLO	ΜΟΔΕΛ	BHL5710	BHL5720
Code	Κωδικός	Codice	Κод	034858	034865
Steps	Σκαλιά	Scalini	Сτълбища	12	14
Extension Length	Μήκος Επέκταση	Lunghezza dell'estensione	Удължение Дължина	3.80m	4.40m
Reinforced Anti-slip Bar	Ενισχυμένη Μπάρα Αντιολίσθησης	Barra antiscivolo rinforzata	Подсилен Противоплъзгаща се лента	86cm	86cm
Dimensions	Διαστάσεις	Dimensioni	Размери	180/86cm	208/86cm
Max. Load	Μέγιστο Φορτίο	Carico massimo	Максимално натоварване	150kg	150kg
Weight	Βάρος	Peso	Тегло	16.5kg	18.8kg
Packing	Συσκευασία	Imballaggio	Опаковане	1	1



- Reinforced 1.4mm thick profile
- Reinforced connector of large size and thickness of 3.2mm
- Support bars 70/80/90cm respectively

- Ενισχυμένο προφίλ πάχους 1.4mm
- Ενισχυμένος σύνδεσμος μεγάλου μεγέθους και πάχους 3.2mm
- Μπάρες στήριξης 70/80/90cm αντίστοιχα
- Απόσταση σκαλιών 28cm



**MULTIPURPOSE LADDER**  
**ΣΚΑΛΑ ΠΟΛΥΜΟΡΦΙΚΗ ΑΛΟΥΜΙΝΙΟΥ**  
**SCALA MULTIUSO**  
**ΜΝΟΓΟΦΥΝΚΤΙΟΝΑΛΕΝ ΚΪΡΤΑЧ**

MODEL	ΜΟΝΤΕΛΟ	MODELLO	ΜΟΔΕΛ	BHL5040	BHL5050	BHL5070
Code	Κωδικός	Codice	Κод	029601	029618	029632
Steps	Σκαλιά	Scalini	Сτълбища	4x3	4x4	4x5
Extension Length	Μήκος Ανοιχτή	Lunghezza dell'estensione	Удължение Дължина	3.46m	4.70m	5.61m
Weight	Βάρος	Peso	Тегло	12.5kg	13.8kg	15.1kg
Dimensions	Διαστάσεις	Dimensioni	Размери	L95xW6xH36cm	L122xW26xH36cm	L150xW26xH36cm
Packing	Συσκευασία	Imballaggio	Опаковане	1	1	1

**PLATFORM FOR LADDER 4X3**  
**ΠΛΑΤΦΟΡΜΑ ΓΙΑ**  
**ΠΟΛΥΜΟΡΦΙΚΗ ΣΚΑΛΑ 4X3**  
**PIATTAFORMA PER SCALA 4X3**  
**ΠΛΑΤΦΟΡΜΑ 3Α СΤΪΛΒΑ 4X3**

MODEL	ΜΟΝΤΕΛΟ	MODELLO	ΜΟΔΕΛ	BHL5065
Code	Κωδικός	Codice	Κод	044444
Packing	Συσκευασία	Imballaggio	Опаковане	1

**PLATFORM FOR LADDER 4X4**  
**ΠΛΑΤΦΟΡΜΑ ΓΙΑ ΠΟΛΥΜΟΡΦΙΚΗ**  
**ΣΚΑΛΑ 4X4**  
**PIATTAFORMA PER SCALA 4X4**  
**ΠΛΑΤΦΟΡΜΑ 3Α СΤΪΛΒΑ 4X4**

MODEL	ΜΟΝΤΕΛΟ	MODELLO	ΜΟΔΕΛ	BHL5060
Code	Κωδικός	Codice	Κод	029625
Packing	Συσκευασία	Imballaggio	Опаковане	1

**STEP LADDER**  
**ΣΚΑΛΟΚΑΘΙΣΜΑ**  
**SGABELLO IN ACCIAIO**  
**СΤΪΠΚΑ ЛАДЕР**

MODEL	ΜΟΝΤΕΛΟ	MODELLO	ΜΟΔΕΛ	BHL6002	BHL6003	BHL6004
Code	Κωδικός	Codice	Κод	023746	022855	022862
Steps	Σκαλιά	gradini	Сτълбища	2	3	4
Weight	Βάρος	Peso	Тегло	3.9kg	5.5kg	7.10kg
Packing	Συσκευασία	Imballaggio	Опаковане	6	4	4



**ALUMINUM LADDER**  
**ΣΚΑΛΑ ΜΟΝΗ ΑΛΟΥΜΙΝΙΟΥ**  
**SCALA DI ALLUMINIO**  
**ΑΛΟΥΜΙΝΙΕΒ ЛАДЕР**

MODEL	ΜΟΝΤΕΛΟ	MODELLO	ΜΟΔΕΛ	BHL1011	BHL1013
Code	Κωδικός	Codice	Κод	022831	022848
Steps	Σκαλιά	Scalini	Стълбища	11	13
Extension Length	Ανοιχτή	Lunghezza dell'estensione	Удължение Дължина	2.9m	3.5m
Dimensions	Διαστάσεις	Dimensioni	Размери	L37x 311x8cm	37x 366x8cm
Weight	Βάρος	Peso	Тегло	4.8kg	5.8kg
Packing	Συσκευασία	Imballaggio	Опаковане	1	1



**TELESCOPIC LADDER**  
**ΣΚΑΛΑ ΤΗΛΕΣΚΟΠΙΚΗ ΑΛΟΥΜΙΝΙΟΥ**  
**SCALA TELESCOPICA**  
**ТЕΛΕΣΚΟΠΙΧΕΝ ПОВДИГАЧ**

MODEL	ΜΟΝΤΕΛΟ	MODELLO	ΜΟΔΕΛ	BHL7010	BHL7020	BHL7030
Code	Κωδικός	Codice	Κод	022770	051381	051398
Steps	Σκαλιά	Gradini	Стълбища	10	12	14
Max. Load	Μέγιστο Φορτίο	Carico massimo	Максимално натоварване	150	150	150
Max. Height	Μέγιστο ύψος	Altezza massima	Мак. Височина	3.1m	3.8m	4.1m
Packing	Συσκευασία	Imballaggio	Опаковане	1	1	1







**HEAVY DUTY STEEL SACK TRUCK**  
**ΚΑΡΟΤΣΙΑ ΜΕΤΑΦΟΡΑΣ**  
**CARELLO PER SACCHI, DI ACCIAIO, PER**  
**CARICHI PESANTI**  
**ТЕЖКОТОВАРЕН СТОΜΑΝΗΝ**  
**ΚΑΜΙΟΝ ЗА ЧУΒΑΛИ**

MODEL	ΜΟΝΤΕΛΟ	MODELLO	ΜΟΔΕΛ	BWB3000
Code	Κωδικός	Codice	Κод	022275
Max. Load Capacity	Μέγιστο Φορτίο	Capacità di carico massima	Μακσимальен капацитет на натоварване	250kg
Packing	Συσκευασία	Imballaggio	Οпаковане	1

- Heavy Duty
- Βαρέως Τύπου
- per carichi pesanti
- Тежък товар



**TWIN HANDLE HAND TROLLEY**  
**ΚΑΡΟΤΣΙΑ ΜΕΤΑΦΟΡΑΣ**  
**CARELLO A MANO CON DUE MANIGLIE**  
**РЪЧНА ΚΟΛИЧКА С ДВОЙΝΑ ΔΡЪЖΚΑ**

MODEL	ΜΟΝΤΕΛΟ	MODELLO	ΜΟΔΕΛ	BWB2000
Code	Κωδικός	Codice	Κод	022251
Max. Load Capacity	Μέγιστο Φορτίο	Carico massimo	Μακσимальен капацитет на натоварване	250kg
Packing	Συσκευασία	Imballaggio	Οпаковане	1

- Heavy Duty
- Βαρέως Τύπου
- per carichi pesanti
- Тежък товар



**TWIN HANDLE HAND TROLLEY**  
**ΚΑΡΟΤΣΙΑ ΜΕΤΑΦΟΡΑΣ**  
**CARELLO A MANO CON DUE**  
**MANIGLIE**  
**РЪЧНА ΚΟΛИЧКА С ДВОЙΝΑ**  
**ΔΡЪЖΚΑ**

MODEL	ΜΟΝΤΕΛΟ	MODELLO	ΜΟΔΕΛ	BWB2500
Code	Κωδικός	Codice	Κод	022268
Max. Load Capacity	Μέγιστο Φορτίο	Carico massimo	Μακσимальен капацитет на натоварване	250kg
Packing	Συσκευασία	Imballaggio	Οпаковане	1

- Foldable
- Πτυσσόμενο
- Pieghevole
- Сгъваем



**HAND TROLLEY**  
**ΚΑΡΟΤΣΙΑ ΑΛΟΥΜΙΝΙΟΥ**  
**HAND TROLLEY**  
**РЪЧНА ΚΟΛИЧКА**

MODEL	ΜΟΝΤΕΛΟ	MODELLO	ΜΟΔΕΛ	BWR9001
Code	Κωδικός	Codice	Κод	005315
Max. Load Capacity	Μέγιστο Φορτίο	Carico massimo	Μακσимальен капацитет на натоварване	90kg
Packing	Συσκευασία	Imballaggio	Οпаковане	1



**WHEEL**  
**ΡΟΔΑ**  
**RUOTA**  
**ΚΟΛΕΛΟ**  
BWB6501

**WHEEL BARROW**  
**ΚΑΡΟΤΣΙΑ ΓΑΛΒΑΝΙΖΕ**  
**CARRIOLA A RUOTA**  
**ΚΟΛΕΣΗΝΑ ΚΟΛИЧКА**

MODEL	ΜΟΝΤΕΛΟ	MODELLO	ΜΟΔΕΛ	BWB6500
Code	Κωδικός	Codice	Κод	014331
Max. Load Capacity	Μέγιστη Χωρητικότητα	Capacità di carico massima	Μακσимальен капацитет на натоварване	65Lt
Packing	Συσκευασία	Imballaggio	Οпаковане	1



**WHEEL WITHOUT SHAFT**  
**ΡΟΔΑ (ΧΩΡΙΣ ΑΞΟΝΑ & ΑΠΟΣΤΑΤΕΣ)**  
**RUOTA SENZA ALBERO**  
**ΚΟΛΕΛΟ БЕЗ ВАЛ**  
BWB7501

- Heavy Duty
- Βαρέως Τύπου
- per carichi pesanti
- Тежък товар

**WHEEL BARROW**  
**ΚΑΡΟΤΣΙΑ ΓΑΛΒΑΝΙΖΕ**  
**CARRIOLA A RUOTA**  
**ΚΟΛΕΣΗΝΑ ΚΟΛИЧКА**

MODEL	ΜΟΝΤΕΛΟ	MODELLO	ΜΟΔΕΛ	BWB7500
Code	Κωδικός	Codice	Κод	029205
Max. Load Capacity	Μέγιστη Χωρητικότητα	Capacità di carico massima	Μακσимальен капацитет на натоварване	200lt
Packing	Συσκευασία	Imballaggio	Οпаковане	1



**PLATFORM BARROW**  
**ΚΑΡΟΤΣΙΑ ΠΛΑΤΦΟΡΜΑ**  
**CARRIOLA A PIATTAFORMA**  
**ΠΛΑΤΦΟΡΜΕΝΑ ΚΟΛИЧКА**

MODEL	ΜΟΝΤΕΛΟ	MODELLO	ΜΟΔΕΛ	BWR3001
Code	Κωδικός	Codice	Κод	002420
Platform Size	Διαστάσεις	Dimensione della piattaforma	Размер на платформата	L42x-W72xH-70cm
Max. Load Capacity	Μέγιστο Φορτίο	Capacità di carico massima	Μακσимальен капацитет на натоварване	150kg
Packing	Συσκευασία	Imballaggio	Οпаковане	1





- Heavy duty type
- 4 Large wheels
- Βαρύς τύπου
- 4 μεγάλοι τροχοί
- per carichi pesanti
- 4 grande ruote
- Тип за тежки условия на работа
- 4 големи колела

**PLATFORM BARROW**  
**ΚΑΡΟΤΣΙ ΠΛΑΤΦΟΡΜΑ**  
**CARRIOLA A PIATTAFORMA**  
**ΠΛΑΤΦΟΡΜΕΝΑ ΚΟΛΙЧКА**

MODEL	ΜΟΝΤΕΛΟ	MODELLO	ΜΟΔΕΛ	BWB8000
Code	Κωδικός	Codice	Κод	029212
Platform Size	Διαστάσεις Πλατφόρμας	Dimensione della piattaforma	Размер на платформата	L90xW59xH-84cm
Max. Load Capacity	Μέγιστο Βάρος	Capacità di carica massima	Максимален капацитет на натоварване	300kg
Packing	Συσκευασία	Imballaggio	Опаковане	1



- Con base antiabbassamento automatico
- Protezione da sovraccarico
- С основа за автоматично спускане
- Защита от претоварване
- With holder to prevent automatic lowering
- Overload Protection
- Με βάση αποτροπής αυτόματου χαμήλωματος
- Προστασία υπερφόρτωσης

**LIFT TABLE**  
**ΤΡΑΠΕΖΙ ΑΝΥΨΩΤΙΚΟ**  
**TAVOLO ELEVABILE**  
**ΠΟΒΔΙΓΑЩА ΜΑΣΑ**

MODEL	ΜΟΝΤΕΛΟ	MODELLO	ΜΟΔΕΛ	BWR5146
Code	Κωδικός	Codice	Κод	065098
Dimensions	Διαστάσεις	Dimensioni	Размери	L740xW450xH35mm
Maximum loading weight	Μέγιστο βάρος φόρτωσης	Peso massimo del carico	Максимално тегло на товара	150 Kg
Minimum height	Ελάχιστο ύψος	Altezza minima	Μинимална височина	210mm
Maximum height	Μέγιστο ύψος	Altezza massima	Максимална височина	720mm
Weight	Βάρος	Peso	Τегло	116 kg
Packing	Συσκευασία	Imballaggio	Опаковане	1



**HAND PALLET TRUCK**  
**ΠΑΛΕΤΟΦΟΡΟ**  
**CARELLO ELEVATORE MANUALE**  
**ΡЪЧНА ΠΑΛΕΤНА ΚΟΛΙЧКА**

MODEL	ΜΟΝΤΕΛΟ	MODELLO	ΜΟΔΕΛ	BWR2511
Code	Κωδικός	Codice	Κод	001249
Dimensions	Διαστάσεις	Diamensioni	Размери	L110xW55cm
Working Height	Ανύψωση	Sollevamento	Работна височина	8.5cm - 20cm
Max. Load Capacity	Μέγιστο Φορτίο	Carico massimo	Макс. Капацитет на натоварване	2.5ton
Packing	Συσκευασία	Imballaggio	Опаковане	6



**FOLDING UTILITY WAGON CART**  
**ΚΑΡΟΤΣΙ ΚΗΠΟΥ ΡΥΜΟΥΛΚΟΥΜΕΝΟ/ΠΤΥΣΣΟΜΕΝΟ**  
**CARRELLO DA GIARDINO PIEGHEVOLE**  
**СГЪВАЕМА ΚΟΛΙЧКА ЗА ΚΟΜΥΝΑΛΝΗ УСЛУΓΗ**

MODEL	ΜΟΝΤΕΛΟ	MODELLO	ΜΟΔΕΛ	BWB3650
Code	Κωδικός	Codice	Κод	056416
Max. Load Capacity	Μέγιστο Φορτίο	Capacità di carico massima	Макс. Капацитет на натоварване	80kg
Dimensions	Διαστάσεις	Dimensioni	Размери	870x550x570mm
Dimensions of distribution	Διαστάσεις αναδιάρθρωσης	Dimensioni della distribuzione	Измерения на дистрибуцията	760x550x200mm
Wheel dimensions	Διάσταση τροχού	Dimensione della ruota	Размери на колелата	8" x 1.75"
Packing	Συσκευασία	Imballaggio	Опаковане	1



**GARDEN WAGON CART**  
**ΚΑΡΟΤΣΙ ΚΗΠΟΥ ΡΥΜΟΥΛΚΟΥΜΕΝΟ**  
**CARRELLO DA GIARDINO TRAINATO**  
**ΓΡΑΔΙΝСКА ΚΟΛΙЧКА**

MODEL	ΜΟΝΤΕΛΟ	MODELLO	ΜΟΔΕΛ	BWB3600
Code	Κωδικός	Codice	Κод	056409
Max. load	Μέγιστο φορτίο	Massimo carico	Максимално натоварване	300Kg
Dimensions	Διαστάσεις	Dimensioni	Размери	1865x520x570mm
Cart dimensions	Διαστάσεις καρότσας	Dimensioni carrello	Размери на количката	960x520x250mm
Wheel size	Διαστάσεις τροχού	Dimensioni della ruota	Размер на колелото	10"-3.50-4
Packing	Συσκευασία	Imballaggio	Опаковане	1

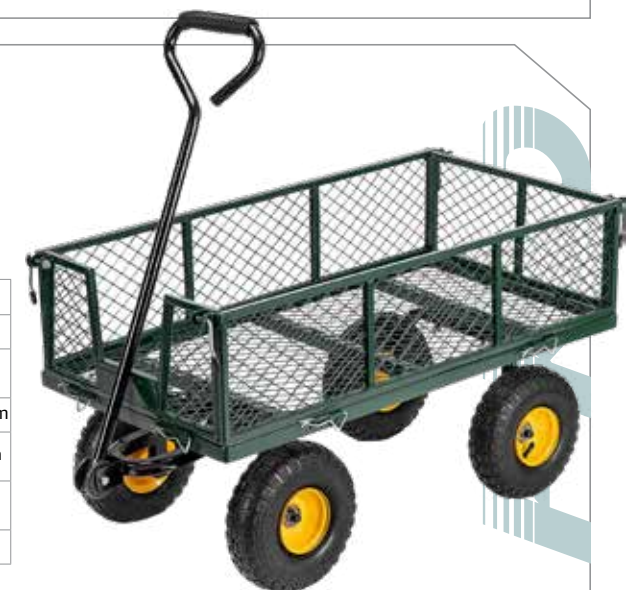





- Wheels: Nylon (back wheels with brake)
- Protect screen: Iron net
- Τροχοί: Νυλόν (πίσω τροχοί με φρένο)
- Προστατευτικό πλέγμα : Σιδερένιο
- Ruote: Nylon (ruote posteriori con freno)
- Rete protettiva: ferro
- Колела: Найлон (задни колела със спирачка)
- Защита на екрана: Желязна мрежа

**MANUAL STACKER**  
**ΠΕΡΟΝΟΦΟΡΟ ΧΕΙΡΟΚΙΝΗΤΟ ΑΝΥΨΩΣΗΣ**  
**CARRELLO ELEVATORE MANUALE**  
**РЪЧЕН ПОДРЕЖДАЧ**

MODEL	ΜΟΝΤΕΛΟ	MODELLO	ΜΟΔΕΛ	BWR5516	BWR5530
Code	Κωδικός	Codice	Κод	065104	065272
Max. load	Μέγιστο φορτίο	Massimo carico	Μακσимально натоварване	1ton	1ton
Dim. of forks	Διαστ. πιρουνιών	Dim. di forchette	Размери на вилиците	1150×560 mm	1150×560 mm
Max. lifting height	Μεγ. ύψος ανύψωσης	Max. altezza di sollevamento	Μακσимальна височина на повдигане	1,6m	3m
Minimum loading height	Ελάχιστο ύψος φόρτωσης	Altezza minima di carico	Μинимална височина на натоварване	90mm	90mm
Weight	Βάρος	Peso	Тегло	182 kg	298 kg
Packing	Συσκευασία	Imballaggio	Οпаковане	1	1



- Transformer : 2A
- Operating time with fully charged battery: 3 hours
- Brake : Electromagnetic
- Μετασχηματιστής : 2Α
- Διάρκεια λειτουργίας (πλήρης φόρτιση): 3 ώρες
- Φρένα: Ηλεκτρομαγνητικά

- Trasformatore : 2A
- Autonomia con batteria completamente carica: 3 ore
- Freno : Elettromagnetico
- Трансформатор : 2Α
- Време за работа с напълно заредена батерия: 3 часа
- Спирачка : Електромагнитна

**ELECTRIC PALLET TRUCK**  
**ΠΑΛΕΤΟΦΟΡΟ ΗΛΕΚΤΡΙΚΟ**  
**TRANSPALLET ELETTRICO**  
**ΕΛΕΚΤΡΙЧЕСКА ПАΛΕΤНА КОЛИЧКА**

MODEL	ΜΟΝΤΕΛΟ	MODELLO	ΜΟΔΕΛ	BWR2515
Code	Κωδικός	Codice	Κод	053330
Max. load	Μέγιστο φορτίο	Massimo carico	Μακσимально натоварване	1,5 TON
Battery	Μπαταρία	Batteria	Батерия	48V/10Ah
Power	Ισχύς	Energia	Захранване	0,75 Kw
Dim. of forks	Διαστ. πιρουνιών	Dim. di forchette	Размери на вилиците	1150×550 mm
Minimum loading height	Ελάχιστο ύψος φόρτωσης	Altezza minima di carico	Μинимална височина на зареждане	88mm
Maximum lifting height	Μέγιστο ύψος ανύψωσης	Altezza massima di sollevamento	Μακσимальна височина на повдигане	197 mm
Battery charging time	Χρόνος φόρτισης μπαταρίας	Tempo di ricarica della batteria	Време за зареждане на батерията	5h
Weight	Βάρος	Peso	Тегло	116 kg
Packing	Συσκευασία	Imballaggio	Οпаковане	1





**DRIVE WHEEL FOR**  
**ΡΟΔΑ ΤΙΜΟΝΙΟΥ ΓΙΑ BWR2515**  
**RUOTA MOTRICE PER BWR2515**  
**ЗАДВИЖАЩО КОΛΕΛΟ ЗА BWR2515**

MODEL	ΜΟΝΤΕΛΟ	MODELLO	ΜΟΔΕΛ	BWR3800
Code	Κωδικός	Codice	Κοδ	065302
Dimensions	Διαστάσεις	Dimensioni	Размери	Ø140x55mm
Packing	Συσκευασία	Imballaggio	Οпаковане	1



**DOUBLE PU LOADING WHEEL FOR BWR2515**  
**ΡΟΔΑ ΡΥ ΠΙΡΟΥΝΙΟΥ ΔΙΠΛΗ ΓΙΑ BWR2515**  
**RUOTA DI CARICO DOPPIA IN PU PER BWR2515**  
**АДВИЖАЩО КОΛΕΛΟ ЗА BWR5516,**  
**BWR5530**

MODEL	ΜΟΝΤΕΛΟ	MODELLO	ΜΟΔΕΛ	BWR3802
Code	Κωδικός	Codice	Κοδ	065319
Dimensions	Διαστάσεις	Dimensioni	Размери	Ø80x70mm
Packing	Συσκευασία	Imballaggio	Οпаковане	1



**WHEEL FOR BWR5146**  
**ΡΟΔΑ ΓΙΑ BWR5146**  
**RUOTA PER BWR5146**  
**КОΛΕΛΟ ЗА BWR5146**

MODEL	ΜΟΝΤΕΛΟ	MODELLO	ΜΟΔΕΛ	BWR3804
Code	Κωδικός	Codice	Κοδ	065326
Dimensions	Διαστάσεις	Dimensioni	Размери	Ø100mm
Packing	Συσκευασία	Imballaggio	Οпаковане	1



**WHEEL FOR BWR2511 FRONT PU**  
**ΡΟΔΑ ΠΑΛΕΤΟΦΟΡΟΥ ΧΕΙΡΟΣ**  
**ΜΠΡΟΣΤΙΝΗ ΓΙΑ BWR5146**  
**RUOTA PER TRANSPALLET ANTERIORE PER BWR5146**  
**КОΛΕΛΟ ЗА ПРΕДНА ΡЪЧНА**  
**ΠΑΛΕΤΗΝΑ ΚΟΛΙЧКА ЗА**  
**BWR5146**

MODEL	ΜΟΝΤΕΛΟ	MODELLO	ΜΟΔΕΛ	BWR3810
Code	Κωδικός	Codice	Κοδ	065517
Dimensions	Διαστάσεις	Dimensioni	Размери	80x70mm
Packing	Συσκευασία	Imballaggio	Οпаковане	1



**STEERING WHEEL FOR BWR5516, BWR5530**  
**ΡΟΔΑ ΤΙΜΟΝΙΟΥ ΓΙΑ BWR5516, BWR5530**  
**RUOTA MOTRICE PER BWR5516, BWR5530**  
**ДВОЙНО КОΛΕΛΟ ЗА ЗАРЕЖДАНЕ НА ПУ**  
**ЗА BWR2515**

MODEL	ΜΟΝΤΕΛΟ	MODELLO	ΜΟΔΕΛ	BWR3806
Code	Κωδικός	Codice	Κοδ	065333
Dimensions	Διαστάσεις	Dimensioni	Размери	Ø180mm
Packing	Συσκευασία	Imballaggio	Οпаковане	1



**DOUBLE PU LOADING WHEEL FOR BWR5516,**  
**BWR5530**  
**ΡΟΔΑ ΡΥ ΠΙΡΟΥΝΙΟΥ ΔΙΠΛΗ ΓΙΑ BWR5516,**  
**BWR5530**  
**DOPPIA RUOTA FORCELLA IN PU PER**  
**BWR5516, BWR5530**  
**ДВОЙНО КОΛΕΛΟ ЗА ЗАРЕЖДАНЕ НА ПУ**  
**ЗА BWR2515**

MODEL	ΜΟΝΤΕΛΟ	MODELLO	ΜΟΔΕΛ	BWR3808
Code	Κωδικός	Codice	Κοδ	065340
Dimensions	Διαστάσεις	Dimensioni	Размери	Ø80mm
Packing	Συσκευασία	Imballaggio	Οпаковане	1

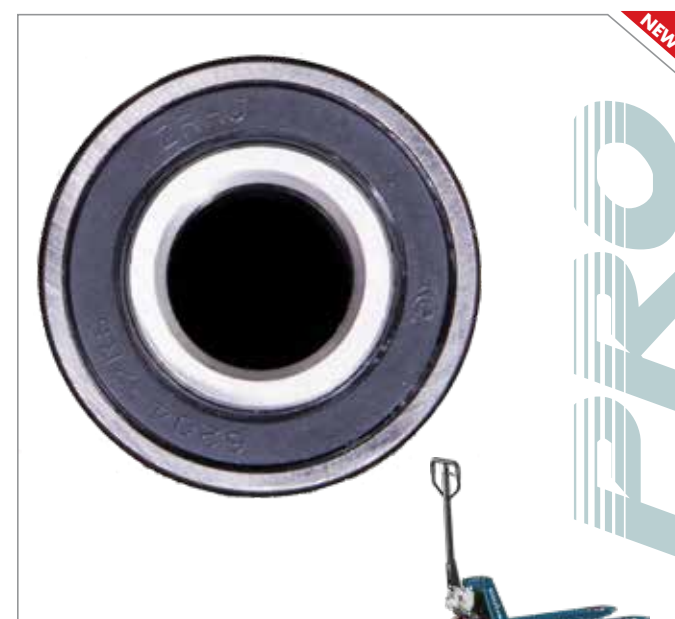

**BEARING 6204 (FROM CASTOR BWR2511)**  
**ΡΟΥΛΕΜΑΝ 6204 (ΡΟΔΑΣ BWR2511)**  
**CUSCINETTO 6204 (DA CASTOR BWR2511)**  
**ЛАГЕР 6204 (КОΛΕΛΟ BWR2511)**

MODEL	ΜΟΝΤΕΛΟ	MODELLO	ΜΟΔΕΛ	BWR3814
Code	Κωδικός	Codice	Κοδ	065814
Dimensions	Διαστάσεις	Dimensioni	Размери	80x70mm
Packing	Συσκευασία	Imballaggio	Οпаковане	1

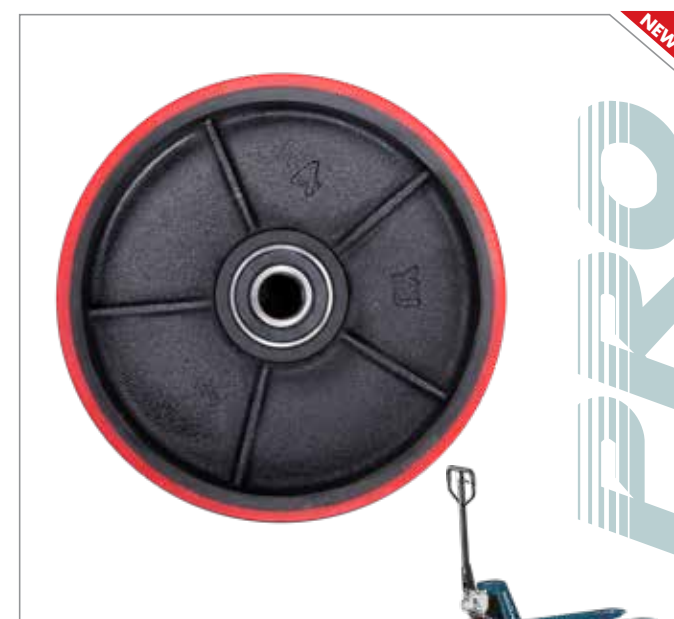

**WHEEL FOR BWR2511 BACK PU**  
**ΡΟΔΑ ΓΙΑ ΠΑΛΕΤΟΦΟΡΟ ΧΕΙΡΟΣ ΠΙΣΩ**  
**RUOTA PER BWR2511 BACK PU**  
**КОΛΕΛΟ ЗА BWR2511 BACK PU**

MODEL	ΜΟΝΤΕΛΟ	MODELLO	ΜΟΔΕΛ	BWR3812
Code	Κωδικός	Codice	Κοδ	065524
Dimensions	Διαστάσεις	Dimensioni	Размери	200X50mm
Packing	Συσκευασία	Imballaggio	Οпаковане	1





**BORMANN**<sup>®</sup>

**POWER TOOLS  
ΗΛΕΚΤΡΙΚΑ ΕΡΓΑΛΕΙΑ  
UTENSILI ELETTRICI  
ЕЛЕКТРИЧЕСКИ  
МАШИНИ**



**1x1.5Ah**

- Built-in LED
- Battery 1.5Ah-charger 1.5A battery • belt clip
- Ενσωματωμένο LED
- Μπαταρία 1.5Ah-φορτιστής 1.5A - κλιπ ζώνης
- LED incorporato
- Batteria 1,5 Ah - caricatore • clip da cintura
- Вграден светодиод
- Батерия 1,5 А - зарядно устройство 1,5 А - щипка за колан

**CORDLESS DRILL  
ΔΡΑΠΑΝΟΚΑΤΣΑΒΙΔΟ ΜΠΑΤΑΡΙΑΣ  
TRAPANO SENZA FILI  
ΑΚΥΜΟΥΛΑΤΟΡΗ ΒΟΡΜΑШИНА**

MODEL	ΜΟΝΤΕΛΟ	MODELLO	ΜΟΔΕΛ	BCD2400
Code	Κωδικός	Codice	Κод	042570
Voltage	Τάση	Tensione	Напряжение	20V
No-load speed	Στροφές	Numero di giri a vuoto	Скорост на празен ход	0-350/0-1300rpm
Chuck	Тоок	Mandrino	Патронник	10mm
Torque settings	Ρυθμίσεις ροπής	Regolazioni di coppia	Настройки на въртящия момент	21+1
Maximum torque (light/hard)	Μέγιστη ροπή (ελαφρύ/σκληρό)	Coppia massima (leggera/dura)	Максимален въртящ момент (лек/твърд)	20/30Nm
Packing	Συσκευασία	Imballaggio	Опаковка	10



**20V MAX POWER**

**2x1.5Ah**

- Built-in LED - Suitcase
- Batteries 2x 1.5Ah - charger 1.5A
- Belt clip • Bag
- Ενσωματωμένο LED • Βαλίτσα
- Μπαταρίες 2x 1.5Ah • Φορτιστής 1.5A - κλιπ ζώνης
- LED incorporato • Valigia
- Batterie 2x 1.5Ah - caricatore 1.5A
- Вграден LED - Куфарче
- Батерии 2x 1,5Ah - зарядно устройство 1,5A
- щипка за колан
- Clip da cintura

**IMPACT  
ΚΡΟΥΣΤΙΚΟ  
PERCUSSIONE  
УДАРНО**

**CORDLESS IMPACT DRILL  
ΔΡΑΠΑΝΟΚΑΤΣΑΒΙΔΟ ΜΠΑΤΑΡΙΑΣ  
TRAPANO SENZA FILI ΚΡΟΥΣΤΙΚΟ  
ΑΚΥΜΟΥΛΑΤΟΡΗ УДАРНА ΒΟΡΜΑШИНА**

MODEL	ΜΟΝΤΕΛΟ	MODELLO	ΜΟΔΕΛ	BCD2600
Code	Κωδικός	Codice	Κод	042587
Voltage	Τάση	Tensione	Напряжение	20V
No-load speed	Στροφές	Numero di giri a vuoto	Обороты на празен ход	0-350/0-1300rpm
Impact rate	Κρούσεις	Frequenza d' impatti	Честота на удара	0-5250/0-19500bpm
Chuck	Тоок	Mandrino	Патронник	10mm
Torque settings	Ρυθμίσεις ροπής	Regolazioni di coppia	Настройки на въртящия момент	18+2
Maximum torque	Μέγιστη ροπή	Coppia massima	Максимален въртящ момент	31Nm
Packing	Συσκευασία	Imballaggio	Опаковка	5



**20V MAX POWER**

**20V MAX POWER**



**2x2.0Ah**

- In a Suitcase with 2x 2.0Ah Li-On Batteries & Charger
- Built-in LED • Belt clip
- Σε βαλίτσα με Μπαταρίες Li-Ion 2x 2,0Ah και Φορτιστή
- Ενσωματωμένο LED - κλιπ ζώνης
- In una valigia con 2 batterie Li-On da 2,0Ah e caricatore
- LED integrato • clip da cintura
- В куфарче с 2x 2,0Ah Li-On батерии и зарядно устройство
- Вграден LED - щипка за колан

**SET OF CORDLESS TOOLS 20  
ΣΕΤ ΕΡΓΑΛΕΙΩΝ ΜΠΑΤΑΡΙΑΣ 20V  
SET DI UTENSILI A BATTERIA 20V  
КОМПЛЕКТ ΑΚΥΜΟΥΛΑΤΟΡΗ ΜΑШИΝΗ 20**

MODEL	ΜΟΝΤΕΛΟ	MODELLO	ΜΟΔΕΛ	BCD2610
Code	Κωδικός	Codice	Κод	050933
Packing	Συσκευασία	Imballaggio	Опаковка	4

**IMPACT DRILL**

- Torque 30Nm • Impact Rate: 0-7500bpm / 0-25500bpm
- No Load Speed (1st gear / 2nd gear): 0-350/0-1250rpm
- Mechanical gearbox 2 speed • Built-in LED • Electric Brake
- Μέγιστη ροπή 30Nm • Κρούσεις 0-7500bpm/0-25500bpm
- Στροφές : 0-350/0-1250rpm • Μηχανικό κιβώτιο 2 ταχυτήτων
- Ενσωματωμένο LED • Ηλεκτρικό φρένο

**TRAPANO BATTENTE**

- Coppia 30 Nm • Tasso di impatto 0-7500bpm / 0-25500bpm
- Numero di giri a vuoto (1a marcia / 2a marcia) 0-350/0-1250 rpm
- Cambio meccanico a 2 velocità • LED incorporato • Freno elettrico

**УДАРНА ΒΟΡΜΑШИНА**

- Въртящ момент 30Nm • Скорост на удара 0-7500bpm / 0-25500bpm
- Скорост на празен ход (1-ва предавка / 2-ра предавка) 0-350/0-1250 об/мин • Механична скоростна кутия с 2 скорости
- Двустранно вграден LED • Електрическа спирачка

**IMPACT DRIVER 20V**

- Torque 220Nm • Impact Rate 0-2800bpm
- No Load Speed 0-2200rpm • Shaft 6.35mm (1/4") hex
- Aluminium head covered with rubber
- Electric Brake • Built-in LED

**ΠΑΛΜΙΚΟ ΚΑΤΣΑΒΙΔΙ 20V**

- Μέγιστη Ροπή 220Nm • Κρούσεις 0-2800bpm
- Στροφές 0-2200rpm • Υποδοχή 6,35mm (1/4") hex
- Αλουμινένιο περιβλήμα κεφαλής που καλύπτεται από καουτσούκ
- Ηλεκτρικό φρένο • Ενσωματωμένο LED

**ΑΥΒΗΤΑΤΟΡΕ ΑΔ ΙΜΠΛΣΙ 20V**

- Torque 220 Nm • Tasso di impatto 0-2800 bpm
- Numero di giri a vuoto 0-2200rpm • Portautilensili 6,35 mm (1/4") esagonale
- Testa in alluminio rivestita in gomma • Freno elettrico
- LED incorporato

**УДАРНА ΜΑШИΝΑ 20V**

- Въртящ момент 220 Nm • Скорост на удара 0-2800bpm
- Обороты на празен ход 0-2200rpm • Вал 6,35 мм (1/4") шестстен
- Алюминиева глава, покрита с гума • Електрическа спирачка
- Двустранно вграден LED





1x2.0Ah



**20V MAX POWER**

CHAIN LUBRICATION SYSTEM

ΣΥΣΤΗΜΑ ΛΙΠΑΝΣΗΣ ΑΛΥΣΙΔΑΣ

SISTEMA DI LUBRIFICAZIONE DELLA CATENA

СИСТЕМА ЗА СМАЗВАНЕ НА ВЕРИГАТА

- With safety guard above chain board
- With safety switch
- 1x2.0Ah battery pack, 1.5A charger

- Προστατευτικό λάμας
- Διακόπτης ασφαλείας
- 1x2.0Ah μπαταρία, 1.5A φορτιστής

- Con protezione di sicurezza sopra la catena
- Interruttore di sicurezza
- 1x2.0Ah batteria, caricatore da 1.5A

- С предпазен ножух над верижната дъсна
- С предпазен превключвател
- 1x2.0Ah акумулаторна батерия, 1.5A зарядно устройство

**20 CORDLESS MINI CHAIN SAW  
ΚΛΑΔΕΥΤΙΚΟ ΑΛΥΣΟΠΡΙΟΝΟ 20V  
SEGA PER ROTATURA 20V  
20 ΑΚΥΜΥΛΑΤΟΡΗ ΜΙΝΙ ΒΕΡΙΓΚΗ ΤΡΙΟΝ**

MODEL	ΜΟΝΤΕΛΟ	MODELLO	ΜΟΔΕΛ	BCD4050
Code	Κωδικός	Codice	Κод	053453
Chain Speed	Ταχύτητα Αλυσίδας	Velocità della catena	Скорост на веригата	5.9m/s
Bar Length	Μηκος Λάμας	Lunghezza della lama	Дължина на шината	150mm(6")
Accessories	Αξεσουάρ	Accessori	Акcesoари	oil/λάδι/οίλο/масло 1x2.0Ah battery pack, 1.5A charger/ 1x2.0Ah μπαταρία, 1.5A φορτιστής/ 1x2.0Ah batteria, caricatore da 1.5A/ 1x2.0Ah батерия, 1.5A зарядно устройство
Packing	Συσκευασία	Imballaggio	Опаковна	5



**TELESCOPIC EXTENSION 18V  
ΠΡΟΕΚΤΑΣΗ ΤΗΛΕΣΚΟΠΙΚΗ 18V  
PROLUNGA TELESCOPIO 18V  
18V ΤΗΛΕΣΚΟΠΙΧΗΝ ΟΔΨΛΗΚΙΤΕΛ**

MODEL	ΜΟΝΤΕΛΟ	MODELLO	ΜΟΔΕΛ	BCD4050EXT
Code	Κωδικός	Codice	Κод	065791
Length	Μήκος	Lunghezza	Дължина	1.4-1.8m
Rotary head	Περιστροφική Κεφαλή	rotazione della testa	ротация на главата	150° (-60°+ 90°)
Packing	Συσκευασία	Imballaggio	Опаковане	

**20V MAX POWER**



**SOLO**

- With adjustable spacer guard and sub-handle, pivoting head from 0° to 90°
- Accessories: plastic wheel, sub-handle

- Με ρυθμιζόμενο προφυλακτήρα, περιστρεφόμενη κεφαλή από 0° έως 90°
- Περιλαμβάνει: πλαστικό τροχό, χειρολαβή

- Con paraurti regolabile, testa rotante da 0° a 90°
- Accessori: ruota di plastica, impugnatura secondaria

- С регулируем предпазител и подръка, въртяща се глава от 0° до 90°
- Принадлежности: пластмасово колело, подръка

**20V CORDLESS TRIMMER  
ΘΑΜΝΟΚΟΠΤΙΚΟ ΜΠΑΤΑΡΙΑΣ 20V  
SMERIGLIATRICE ANGOLARE SENZA FILI 20V  
20V ΑΚΥΜΥΛΑΤΟΡΗ ΚΟΣΑΧΚΑ - ΤΡΙΜΕΡ**

MODEL	ΜΟΝΤΕΛΟ	MODELLO	ΜΟΔΕΛ	BCD4010
Code	Κωδικός	Codice	Κод	053446
Cutting Width	Πλάτος κοπής	Larghezza di taglio	Ширина на рязане	300mm
No Load Speed	Στροφές	Numero di giri a vuoto	Обороти на празен ход	8000rpm
Aluminum pipe	Τηλεσκοπικός σωλήνας	Tubo telescopico	Алуминиева тръба	1040 - 1290mm
Packing	Συσκευασία	Imballaggio	Опаковна	4

ADJUSTABLE HEIGHT

ΡΥΘΜΙΖΟΜΕΝΟ ΥΨΟΣ

ALTEZZA REGOLABILE

РЕГУЛИРУЕМ  
ВИСОЧИНА

- With 6-stage variable speed control • Switch with dust-proof covering
- Side dust tube provides higher dust collecting efficiency

- 6 επιλογές ρύθμισης ταχύτητας • Διακόπτης με κάλυμμα που προστατεύει από τη σκόνη
- Πλευρικός σωλήνας σκόνης που παρέχει υψηλότερη απόδοση συλλογής σκόνης

- 6 opzioni di regolazione della velocità • Interruttore con copertura antipolvere
- Tubo laterale antipolvere che garantisce una maggiore efficienza di raccolta della polvere

- С 6-степенно регулиране на скоростта • Превключвател с прахоустойчиво покритие
- Страничната тръба за прах осигурява по-висока ефективност на прахоулавяне

**SOLO**

**20V CORDLESS RANDOM ORBITAL SANDER  
ΤΡΙΒΕΙΟ ΕΚΚΕΝΤΡΟ ΜΠΑΤΑΡΙΑΣ 20V  
LEVIGATRICE ANGOLARE SENZA FILI 20V**

MODEL	ΜΟΝΤΕΛΟ	MODELLO	ΜΟΔΕΛ	BCD2640
Code	Κωδικός	Codice	Κод	053439
Pad Size	Διάμετρος Πέλματος	Diametro del pad	Диаметър на подложката	Ø125mm (5")
No Load Speed	Στροφές	Numero di giri a vuoto	Обороти на празен ход	6000-11000rpm
Oscillation Diameter	Διάμετρος Ταλάντωσης	Diametro d'oscillazione	Диаметър на трептене	Ø2mm
Accessory	Αξεσουάρ	Accessori	Акcesoари	"1x 80# sanding paper 1x dust bag" / 1x 80# χαρτί λείανσης 1x σακούλα σκόνης 1x 80# carta abrasiva, 1 x sacchetto per la polvere
Packing	Συσκευασία	Imballaggio	Опаковна	8

ADJUSTABLE HEIGHT

ΡΥΘΜΙΖΟΜΕΝΟ ΥΨΟΣ

ALTEZZA REGOLABILE

РЕГУЛИРУЕМ  
ВИСОЧИНА

**20V MAX POWER**





**1x3.0Ah**

- Brushless motor • Soft start and disconnect protection function
- Bumper adjustment without key • Metal dust guard
- Includes: 1 pcs x auxiliary handle, 1 pcs x disc guard set, 1 pcs x spanner, 1 x 3.0Ah battery pack, 1 x 2.0A charger with VDE plug
- Fabric Bag
- Κινητήρας χωρίς καρβουνάκια • Λειτουργία ομαλής εκκίνησης και προστασίας από αποσύνδεση • Ρύθμιση προφυλακτήρα χωρίς κλειδί
- Μεταλλικό προστατευτικό σκόνης • Περιλαμβάνει: 1 βοηθητική χειρολαβή, 1 σετ προστατευτικού δίσκου, 1 κλειδί, 1x μπαταρία 3,0Ah, 1x φορτιστής 2.0A με πρίζα VDE • Σε τσάντα μεταφοράς
- Motore senza spazzole • Funzione di avvio graduale e di protezione dalla disconnessione • Regolazione del paraurti senza chiave • Protezione antipolvere in metallo • Include: 1pz x impugnatura ausiliaria, 1pz x set protezione del disco, 1 pezzo x chiave, 1x batteria da 3,0Ah, 1x caricatore da 2,0A con spina VDE • Borsa per il trasporto

- Безщетков двигател • Функция за плавен старт и защита от изключване • Регулиране на бронята без ключ • Метален предпазител от прах • Включва: 1бр. х спомагателна дръжка, 1бр. х комплект за защита на диска, 1бр. х гаечен ключ, 1бр. акумулаторна батерия 3.0Ah, 1бр. зарядно устройство 2.0A с VDE щепсел
- Текстилна чанта

**20V MAX POWER**

**BRUSHLESS**



ADJUSTABLE  
ΡΥΘΙΖΟΜΕΝΟΣ  
REGOLABILE  
РЕГУЛИРУЕМ

**20V CORDLESS ANGLE GRINDER BRUSHLESS  
ΓΩΝΙΑΚΟΣ ΤΡΟΧΟΣ BRUSHLESS 20V  
SMERIGLIATRICE ANGOLARE SENZA FILI 20V  
ΑΚΥΜΥΛΑΤΟΡΗΝ ΞΓΛΟШЛАЙФ 20V**

MODEL	ΜΟΝΤΕΛΟ	MODELLO	ΜΟΔΕΛ	BCD2635
Code	Κωδικός	Codice	Κод	053422
No Load Speed	Στροφές	Numero di giri a vuoto	Обороти на празен ход	3500/6000/8500rpm
Disk diameter	Διάμετρος Δίσκου	Diametro del disco	Диаметър на диска	125mm
Shaft Thread	Υποδοχή	Portautensili	Резба на вала	M14
Packing	Συσκευασία	Imballaggio	Опаковна	4

**1x3.0Ah**

- Bumper adjustment without key • Safety lock switch safety lock
- Includes 1 auxiliary handle, 1 bumper, 1 key, 1 3Ah battery, charger, Fabric Bag
- Ρύθμιση προφυλακτήρα χωρίς κλειδί • Κλειδωμα ασφαλείας διακόπτη
- Περιλαμβάνει 1 βοηθητική λαβή, 1 προφυλακτήρα, 1 κλειδί, 1 μπαταρία 3Ah, φορτιστής • Σε τσάντα μεταφοράς
- Regolazione del paraurti senza chiave • Interruttore di sicurezza
- Include 1 maniglia ausiliaria, 1 paracolpi, 1 chiave, 1 batteria da 3Ah, caricabatterie, borsa
- Регулиране на бронята без ключ • Превключвател за безопасност
- Включва 1 допълнителна дръжка, 1 броня, 1 ключ, 1 батерия 3Ah, зарядно устройство, текстилна чанта

**20V MAX POWER**



**CORDLESS ANGLE GRINDER 20V  
ΓΩΝΙΑΚΟΣ ΤΡΟΧΟΣ 20V  
SMERIGLIATRICE ANGOLARE A BATTERIA 20V  
ΑΚΥΜΥΛΑΤΟΡΗΝ ΞΓΛΟШЛАЙФ 20V**

MODEL	ΜΟΝΤΕΛΟ	MODELLO	ΜΟΔΕΛ	BCD2630
Code	Κωδικός	Codice	Κод	050957
Disk Diameter	Διάμετρος δίσκου	Diametro del disco	Диаметър на диска	Ø125
No Load Speed	Στροφές	Numero di giri a vuoto	Обороти на празен ход	8500rpm
Shaft	Υποδοχή	Portautensili	Вал	M14
Packing	Συσκευασία	Imballaggio	Опаковна	4



**1x2.0Ah**

- Aluminium head covered with rubber • Electric Brake
- Built-in LED • Includes 1x 2.0Ah, 2.0A charger including in BMC case
- Belt clip

- Αλουμιένιο περιβλήμα κεφαλής που καλύπτεται από καουτσούκ
- Ενσωματωμένο LED • Ηλεκτρικό φρένο • Περιλαμβάνει 1x 2.0Ah μπαταρία, 2.0A φορτιστή σε BMC βαλίτσα • Κλιπ ζώνης

- Testa in alluminio rivestita in gomma • LED incorporato
- Freno elettrico • Include 1 caricatore da 2,0Ah, 2,0A
- Clip da cintura

- Алюминиева глава, покрита с гума • Електрическа спирачка
- Двустранно вграден светодиод • Включва 1x 2.0Ah, 2.0A зарядно устройство, включително в нуфар BMC • щипка за колан

**20V MAX POWER**



**CORDLESS IMPACT WRENCH 20V  
ΜΠΟΥΛΟΝΟΚΛΕΙΔΟ 20V  
CHIAVE PERI IMPATTO SENZA FILI 20V  
ΑΚΥΜΥΛΑΤΟΡΗΝ ΓΑΪΚΟΒΕΡΤ 20V**

MODEL	ΜΟΝΤΕΛΟ	MODELLO	ΜΟΔΕΛ	BCD2620
Code	Κωδικός	Codice	Κод	050940
Torque	Μέγιστη Ροπή	Coppia	Въртящ момент	350Nm
Shaft	Υποδοχή	Portautensili	Вал	1/2"
No Load Speed	Στροφές	Numero di giri a vuoto	Обороти на празен ход	0-2400rpm
Impact Rate	Κρούσεις	Frequenza dei colpi	Степен на въздействие	0-3000bpm
Packing	Συσκευασία	Imballaggio	Опаковна	4

**1x2.0Ah**

- Mechanical gearbox 2 speed • Electric Brake • Built-in LED • Includes 1x 2.0Ah battery, charger, 6 pcs. drills, 6 pcs. drill bits, 1 pc. Magnetic 1/4 extension, 1 pcs. • BMC case

- Μηχανικό κιβώτιο 2 ταχυτήτων • Ενσωματωμένο LED • Ηλεκτρικό φρένο
- Περιλαμβάνει 1x 2.0Ah μπαταρία, φορτιστή, 6τεμ. τρυπάνια, 6τεμ. μύτες, 1τεμ. μαγνητική προέκταση 1/4 • Βαλίτσα

- Cambio meccanico a 2 velocità • LED incorporato • Freno elettrico
- Include 1 batteria da 2,0Ah, caricabatterie, 6 punte da trapano, 6 punte da trapano, 1 prolunga magnetica da 1/4, 1 pezzo. Prolunga magnetica da 1/4, 1 pz.

- Механична скоростна кутия с 2 скорости • Електрическа спирачка
- Двустранно вграден светодиод • Включва 1x 2.0Ah батерия, зарядно устройство, 6 бр. свредла, 6 бр. свредла, 1 бр. Магнитен удължител 1/4, 1 бр. • Нуфар BMC

**CORDLESS DRILL 12V  
ΔΡΑΠΑΝΟΚΑΤΣΑΒΙΔΟ 12V  
TRAPANO SENZA FILI 12V  
ΑΚΥΜΥΛΑΤΟΡΗΝ ΒΟΡΜΑШИΝΑ 12V**

MODEL	ΜΟΝΤΕΛΟ	MODELLO	ΜΟΔΕΛ	BCD2010
Code	Κωδικός	Codice	Κод	050964
Torque	Μέγιστη Ροπή	Coppia massima	Въртящ момент	28Nm
Torque Settings	Θέσεις Ροπής	Impostazioni di coppia	Настройки на въртящия момент	18+1
No Load Speed	Στροφές	Numero di giri a vuoto	Обороти на празен ход	0-350/0-1300rpm
Max Chuck Size	Μέγιστη Διάμετρος Τοοκ	Dimensione massima del mandrino	Максимален размер на патронника	Ø10mm
Packing	Συσκευασία	Imballaggio	Опаковна	5

**12V MAX POWER**





**2x1.5Ah**

**CORDLESS HAMMER DRILL**

- Torque Setting 18+2 • Max Torque: 28Nm • Max Chuck Size: 10mm
- Mechanical 2-speed gearbox • Led work light

**ΔΡΑΠΑΝΟΚΑΤΣΑΒΙΔΟ ΚΡΟΥΣΤΙΚΟ**

- Θέσεις ροπής: 18+2 • Μέγιστη ροπή: 28Nm • Μέγιστο μέγεθος τσοκ: 10mm
- Μηχανικό κιβώτιο 2 ταχυτήτων • Led φως

**TRAPANO AVVITATORE SENZA FILI**

- Impostazioni di coppia 18+2 • Coppia massima 28Nm • Dimensione massima del mandrino 10mm • Cambio meccanico a 2 velocità • Luce LED di lavoro

**ΑΚΥΜΑΛΑΤΟΡΗ ΒΟΡΜΑШИНА**

- Настройка на въртящия момент 18+2
- Максимален въртящ момент: 28Nm
- Максимален размер на патронника: 10 mm
- Механична 2-степенна скоростна кутия
- Работна лампа с LED осветление



**CORDLESS IMPACT DRIVER**

- Max Torque: 100Nm • Aluminum gearbox • Led work light
- Included: Battery 2x 1.5Ah, 1.5A charger • In a carrying case

**ΠΑΛΜΙΚΟ ΚΑΤΣΑΒΙΔΙ**

- Μέγιστη ροπή: 220N.m • Αλουμινένιο κιβώτιο ταχυτήτων • Led φως
- Περιλαμβάνει: 2x 1.5Ah μπαταρία, 1.5A φορτιστή • Τσάντα μεταφοράς

**AVVITATORE AD IMPULSI SENZA FILI**

- Coppia massima 220N.m • Scatola del cambio in alluminio • Luce LED
- Include 2x 1.5Ah batteria, 1.5A caricabatterie • Borsa per il trasporto

**ΑΚΥΜΑΛΑΤΟΡΗΝ УДАРЕН ДРАЙВЕР**

- Максимален въртящ момент: 100Nm • Алюминиева скоростна кутия
- Работна светлина • Включва: Батерия 2x 1,5Ah, зарядно устройство 1,5A • В калъф за пренасяне



**12V MAX POWER**

IMPACT  
ΚΡΟΥΣΤΙΚΟ  
PERCUSSIONE  
РЕГУЛИРУЕМ

**SET HAMMER DRILL & IMPACT DRIVER 12V**  
**ΣΕΤ ΚΡΟΥΣΤΙΚΟ ΚΑΙ ΠΑΛΜΙΚΟ 12V**  
**SET DI UTENSILI SENZA FILI 12V**  
**КОМПЛЕКТ ΒΟΡΜΑШИНА И УДАРНА**  
**МАШИНА 12V**

MODEL	ΜΟΝΤΕΛΟ	ΜΟΔΕΛ	MODELLO	BCD2050
Code	Κωδικός	Κод	Codice	053460
Packing	Συσκευασία	Imballaggio	Οпаковка	5

**1x1.5Ah**

**CORDLESS DRILL 12V SET 128 PCS**  
**ΔΡΑΠΑΝΟΚΑΤΣΑΒΙΔΟ 12V ΣΕΤ 128 ΤΕΜ.**  
**TRAPANO SENZA FILI 12V SET 128 PZ**  
**КОМПЛЕКТ ΑΚΥΜΑΛΑΤΟΡΗ**  
**ВИНТОВЕРТИ 12V 128 БР**



- \* The battery is not compatible with the 12V MAX POWER platform
- \* Η μπαταρία δεν είναι συμβατή με την πλατφόρμα 12V MAX POWER
- \* La batteria non è compatibile con la piattaforma 12V MAX POWER
- \* Батерията не е съвместима с 12V MAX POWER платформа

MODEL	ΜΟΝΤΕΛΟ	MODELLO	ΜΟΔΕΛ	BCD2020
Code	Κωδικός	Codice	Κод	053262
Torque	Μέγιστη Ροπή	Coppia massima	Въртящ момент	20Nm
Torque Settings	Θέσεις Ροπής	Impostazioni di coppia	Настройки на въртящия момент	18+1
No Load Speed	Στροφές	Numero di giri a vuoto	Обороти на празен ход	0-350/0-1300rpm
Chuck Size	Διάμετρος Τσοκ	Dimensione del mandrino	Размер на патронника	Ø0.8-10mm
Charger	Φορτιστής	Caricabatterie	Зарядно устройство	220-240v/50-60hz
Battery	Μπαταρία	Батерия	Batteria	1.5Ah 12V, Li-Ion
Packing	Συσκευασία	Imballaggio	Οпаковка	5



**12V MAX POWER**

**BATTERY 12V**  
**ΜΠΑΤΑΡΙΑ 12V**  
**BATTERIA 12V**  
**БАТЕРИЯ 12V**

MODEL	ΜΟΝΤΕΛΟ	MODELLO	ΜΟΔΕΛ	BCD2011
Code	Κωδικός	Codice	Κод	050995
Capacity	Χωρητικότητα	Capacità	Καпацитет	2.0Ah
Packing	Συσκευασία	Imballaggio	Οпаковка	50

- Battery level indicator
- Ένδειξη στάθμης μπαταρίας
- Indicatore del livello della batteria
- Индикатор за нивото на батерията



**CHARGER 12V**  
**ΦΟΡΤΙΣΤΗΣ 12V**  
**CARICATORE 12V**  
**ΖΑΡΥΔНО 12V**

MODEL	ΜΟΝΤΕΛΟ	MODELLO	ΜΟΔΕΛ	BCD2607
Code	Κωδικός	Codice	Κод	052692
Capacity	Χωρητικότητα	Capacità	Καпацитет	1.5Ah
Packing	Συσκευασία	Imballaggio	Οпаковане	

- Charging Status Indicator Lights
- Λυχνία ένδειξης κατάστασης φόρτισης
- Indicatori luminosi dello stato di carica
- Индикатори за състоянието на зареждане

**20V MAX POWER**



**BATTERY CHARGER 20V**  
**ΦΟΡΤΙΣΤΗΣ 20V**  
**CARICATORE PER BATTERIA 20 V**  
**ΖΑΡΥΔНО УСТРОЙСТВО ЗА**  
**БАТЕРИИ 20V**

MODEL	ΜΟΝΤΕΛΟ	MODELLO	ΜΟΔΕΛ	BCD2601
Code	Κωδικός	Codice	Κод	051022
Charging Current	Ρεύμα Εξόδου	Corrente di carica	Зареждащ ток	2.0A
Packing	Συσκευασία	Imballaggio	Οпаковка	20

**20V MAX POWER**



**BATTERY 20V**  
**ΜΠΑΤΑΡΙΑ 20V**  
**BATTERIA 20V**  
**БАТЕРИЯ 20V**

MODEL	ΜΟΝΤΕΛΟ	MODELLO	ΜΟΔΕΛ	BCD2602	BCD2604
Code	Κωδικός	Codice	Κод	051008	051015
Capacity	Χωρητικότητα	Capacità	Καпацитет	2.0Ah	4.0Ah
Packing	Συσκευασία	Imballaggio	Οпаковка	25	20



**20V SET BATTERY 1X1.5AH + 1X CHARGER 2A**  
**ΣΕΤ ΜΠΑΤΑΡΙΑ 20V 1X1.5AH + ΦΟΡΤΙΣΤΗΣ 2.0A**  
**20V SET BATTERIA 1X1.5AH + 1 X CARICATORE 2A**  
**20V ΣΕΤ БАТЕРИЯ 1X1.5AH + 1 X ΖΑΡΥΔНО**  
**УСТРОЙСТВО 2A**

MODEL	ΜΟΝΤΕΛΟ	MODELLO	ΜΟΔΕΛ	BCD2605
Code	Κωδικός	Codice	Κод	053477
Packing	Συσκευασία	Imballaggio	Οпаковка	5





**IMPACT DRILL  
ΔΡΑΠΑΝΟ ΚΡΟΥΣΤΙΚΟ  
TRAPANO BATTENTE  
УДАРНА БОРМАШИНА**

MODEL	ΜΟΝΤΕΛΟ	MODELLO	ΜΟΔΕΛ	BID5100
Code	Κωδικός	Codice	Κод	054757
Power	Ισχύς	Potenza	Захранване	500W
No-load speed	Στροφές	Numero di giri a vuoto	Обороти на празен ход	0-3000rpm
Impact frequency	Κρούσεις	Tasso di impatto	Честота на удара	0-4500bpm
Max drill capacity	Μέγιστη διάτρηση	Capacità massima del trapano	Μακσимальен капацитет на свредлото	20mm wood/ ξύλο/ legno/ дърво 8mm steel/ σίδηρο/ acciaio/ стомана 10mm concrete/ μπετόν/ cemento /бетон
Includes	Περιλαμβάνει	Include	Включва	1pc depth gauge, 1pc auxiliary handle Οδηγό βάθους, βοηθητική λαβή 1pz guida di profondità, 1 pz impugnatura ausiliaria 1 бр. дълбокомер, 1 бр. помощна дръжка
Packing	Συσκευασία	Imballaggio	Опаковка	10



**IMPACT DRILL SET 96 PCS  
ΔΡΑΠΑΝΟ ΚΡΟΥΣΤΙΚΟ ΣΕΤ 96 ΤΕΜ  
TRAPANO BATTENTE SET 96 PZ  
УДАРНА БОРМАШИНА 96 БР**

MODEL	ΜΟΝΤΕΛΟ	MODELLO	ΜΟΔΕΛ	BID6005
Code	Κωδικός	Codice	Κод	053255
Power	Ισχύς	Potenza	Захранване	650W
No-load speed	Στροφές	Numero di giri a vuoto	Обороти на празен ход	0-3000rpm
Max drill capacity	Μέγιστη διάτρηση	Capacità massima del trapano	Μακσимальен капацитет на свредлото	16mm wood/ ξύλο/ legno/ дърво 13mm steel/ σίδηρο/ acciaio/ стомана 16mm concrete/ μπετόν/ cemento /бетон
Packing	Συσκευασία	Imballaggio	Опаковка	5

**IMPACT DRILL  
ΔΡΑΠΑΝΟ ΚΡΟΥΣΤΙΚΟ  
TRAPANO BATTENTE  
УДАРНА БОРМАШИНА**

MODEL	ΜΟΝΤΕΛΟ	MODELLO	ΜΟΔΕΛ	BID6300
Code	Κωδικός	Codice	Κод	053538
Power	Ισχύς	Potenza	Захранване	900W
No-load speed	Στροφές	Numero di giri a vuoto	Обороти на празен ход	0-3000rpm
Impact frequency	Κρούσεις	Tasso di impatto	Честота на въздействието	0-4500bpm
Max drill capacity	Μέγιστη διάτρηση	Capacità massima del trapano	Μακσимальен капацитет на свредлото	25mm wood/ ξύλο/ legno/ дърво 12mm steel/ σίδηρο/ acciaio/ стомана 12mm concrete/ μπετόν/ cemento /бетон
Includes	Περιλαμβάνει	Include	Дължина на набеλα	1pc depth gauge, 1pc auxiliary handle/ Οδηγό βάθους, βοηθητική λαβή/ 1pz guida di profondità, 1 pz impugnatura ausiliaria
Packing	Συσκευασία	Imballaggio	Опаковка	5



**IMPACT WRENCH  
ΜΠΟΥΛΟΝΟΚΛΕΙΔΟ ΗΛΕΚΤΡΙΚΟ  
CHIAVE ELETTRICA  
УДАРЕН ГАЕЧЕН КЛЮЧ**

MODEL	ΜΟΝΤΕΛΟ	MODELLO	ΜΟΔΕΛ	BEW5100
Code	Κωδικός	Codice	Κод	053507
Voltage	Τάση	Tensione	Напряжение	230V/50hz
Input power	Ισχύς	Potenza di ingresso	Захранване	450W
Torque reverse	Ροπή αριστερόστροφα	Coppia inversa	Обратен въртящ момент	350Nm
Torque forward	Ροπή Δεξιόστροφα	Coppia In avanti	Въртящ момент напред	100Nm
No Load Speed	Στροφές	Velocità a vuoto	Обороти на празен ход	3600r/min
Shaft	Υποδοχή	Albero	Вал	1/2"
Sockets	Καρυδάκια	Prese	Гнезда	17/19/21/22mm
Packing	Συσκευασία	Imballaggio	Опаковка	4



- Counterclockwise and Clockwise operation for Tightening and Reloading
- Ergonomic Handle for comfortable use
- Λειτουργία αριστερόστροφη και Δεξιόστροφη για Σύσφιξη και Χαλάρωση
- Εργονομική Λαβή για Άνετη Χρήση

- Funzionamento in senso antiorario e orario per il serraggio e la rilegatura
- Impugnatura ergonomica per un uso confortevole.
- Работа по посока на часовниковата стрелка за затягане и затыгане
- ергономична дръжка за удобна употреба

**IMPACT WRENCH  
ΜΠΟΥΛΟΝΟΚΛΕΙΔΟ ΗΛΕΚΤΡΙΚΟ  
CHIAVE PER IMPATTO  
УДАРЕН ГАЕЧЕН КЛЮЧ**

MODEL	ΜΟΝΤΕΛΟ	MODELLO	ΜΟΔΕΛ	BEW8600
Code	Κωδικός	Codice	Κод	034940
Input Power	Ισχύς	Potenza di ingresso	Входяща мощност	1010W
Torque	Μέγιστη Ροπή	Massima coppia	Въртящ момент	450Nm
No Load Speed	Στροφές	Numero di giri a vuoto	Обороти на празен ход	2200rpm
Shaft	Υποδοχή	Portautensili	Вал	1/2"
Sockets	Καρυδάκια	Prese	Гнезда	17/19/21/22mm
Packing	Συσκευασία	Imballaggio	Опаковане	4





- 3 functions
- In a carrying case with chisels and drills
- 3 λειτουργιών
- Σε βαλίτσα με καλέμι, βελόνι και τρυπάνια

- 3 funzioni
- In una valigetta di trasporto con scalpelli
- 3 функции
- В куфарче за носене с длето и свердла e trapani

**ROTARY HAMMER**  
**ΣΚΑΠΤΙΚΟ ΠΕΡΙΣΤΡΟΦΙΚΟ ΠΙΣΤΟΛΕΤΟ**  
**MARTELO ROTANTE**  
**ВЪРТЯЩ СЕ ЧУК**

MODEL	ΜΟΝΤΕΛΟ	MODELLO	ΜΟΔΕΛ	ВРН3010
Code	Κωδικός	Codice	Κод	045809
Input power	Ισχύς	Potenza di ingresso	Входяща мощност	800W
No Load Speed	Στροφές	Numero di giri a vuoto	Скорост без натоварване	0-1100rpm
Drill/Saw Ability	Διάτρηση σε μπετό	Capacità di perforazione/segatura	Възможност за пробиване/пилене	26mm
Impact Energy	Ενέργεια κρούσης	Energia d'impatto	Εнергия на удара	3J
Weight	Βάρος	Peso	Тегло	3.6Kg
Packing	Συσκευασία	Imballaggio	Опаковка	5



**SDS PLUS**

- 4 functions
- Includes case with accessories
- 4 λειτουργιών
- Περιλαμβάνει βαλίτσα με εξαρτήματα

- 4 funzioni
- Include una cassa con accessori
- 4 функции
- Включва налф с аксесоари

**ROTARY HAMMER**  
**ΣΚΑΠΤΙΚΟ ΠΙΣΤΟΛΕΤΟ ΠΕΡΙΣΤΡΟΦΙΚΟ**  
**MARTELO ROTANTE**  
**ВЪРТЯЩ СЕ ЧУК**

MODEL	ΜΟΝΤΕΛΟ	MODELLO	ΜΟΔΕΛ	ВРН3030
Code	Κωδικός	Codice	Κод	045465
Power	Ισχύς	Potenza	Захранване	1050W
Impact energy	Ενέργεια κρούσης	Energia d'impatto	Εнергия на въздействието	3.5J
Perforation in concrete	Διάτρηση σε μπετό	Perforazione nel calcestruzzo	Перфорация в бетон	26mm
Weight	Βάρος	Peso	Тегло	3.7kg
Packing	Συσκευασία	Imballaggio	Опаковка	4



**SDS PLUS**

**ROTARY HAMMER SDS PLUS**  
**ΣΚΑΠΤΙΚΟ ΠΕΡΙΣΤΡΟΦΙΚΟ ΠΙΣΤΟΛΕΤΟ SDS PLUS**  
**MARTELO ROTATIVO SDS PLUS**

MODEL	ΜΟΝΤΕΛΟ	MODELLO	ΜΟΔΕΛ	ВРН4000
Code	Κωδικός	Codice	Κод	014744
Power	Ισχύς	Potenza di ingresso	Захранване	1500W
Max Impact Rate	Μέγιστος ρυθμός κρούσης	Tasso d'impatto massimo	Μαξимална скорост на удара	0-4250bpm
Impact Joules	Ενέργεια κρούσης	Energia di impatto	Ударни джаули	5.5J
Drilling Ability	Ικανότητα Διάτρησης	Capacità di perforazione	Способност за пробиване	42mm wood/ ξύλο/ legno/ дърво 13mm steel/ σίδηρο/ acciaio/ стомана 326mm concrete/ μπετόν/ cemento / бетон
Weight	Βάρος	Peso	Тегло	5.1Kg
Packing	Συσκευασία	Imballaggio	Опаковка	2



**SDS PLUS**

**SDS MAX**

- Includes: 1pc Auxiliary Handle, 1pc Point Chisel 18x320mm, 1pc Flat Chisel 18x320mm, 1pair Carbon Brushes, 1Pc Grease Tube
- Περιλαμβάνει: Βοηθητική λαβή, βελόνι 18x320mm, καλέμι 18x320mm, 1 ζεύγ. κάρβουνα, 1 κλειδί, σωλήνα γράσου
- Include: 1pz Impugnatura ausiliaria, 1pz scalpello a punta 18x320mm, 1pz scalpello piatto 18x320mm, 1 paio di spazzole in carbonio, 1pc tubo del grasso
- Включва: 1 бр. помощна дръжка, 1 бр. длето с точка 18x320 мм, 1 бр. плоско длето 18x320 мм, 1 чифт въглеродни четки 1бр. тръбичка за смазка



**ROTARY HAMMER SDS MAX**  
**ΣΚΑΠΤΙΚΟ ΠΕΡΙΣΤΡΟΦΙΚΟ ΠΙΣΤΟΛΕΤΟ SDS MAX**  
**MARTELO ROTATIVO SDS MAX**  
**ВЪРТЯЩ ЧУК SDS MAX**

MODEL	ΜΟΝΤΕΛΟ	MODELLO	ΜΟΔΕΛ	ВРН7500
Code	Κωδικός	Codice	Κод	023180
Power	Ισχύς	Potenza di ingresso	Захранване	1600W
Max Impact Rate	Μέγιστος ρυθμός κρούσης	Tasso di impatto massimo	Μαξимална скорост на удара	0-3800bpm
Impact Joules	Ενέργεια κρούσης	Energia di impatto	Ударни джаули	10J
Drilling Ability concrete	Ικανότητα Διάτρησης Μπετόν	Capacità di perforazione calcestruzzo	Способност за пробиване на бетон	42mm
Weight	Βάρος	Peso	Тегло	7.3Kg
Packing	Συσκευασία	Imballaggio	Опаковка	2



- Includes suitcase with accessories
- Περιλαμβάνει βαλίτσα με εξαρτήματα
- Include una valigia con accessori
- Включва куфар с аксесоари

**HEX**



**DEMOLITION HAMMER**  
**ΚΑΤΕΔΑΦΙΣΤΙΚΟ ΠΙΣΤΟΛΕΤΟ**  
**MARTELO DA DEMOLIZIONE**  
**ЧУК ЗА СЪΒΑΡЯНЕ**

MODEL	ΜΟΝΤΕΛΟ	MONTELO	ΜΟΔΕΛ	BDH1710
Code	Κωδικός	Codice	Κод	045458
Power	Ισχύς	Potenza	Захранване	1700W
Impact energy	Ενέργεια κρούσης	Energia d'impatto	Εнергия на въздействието	50J
Shaft	Υποδοχή	Portautensili	Вал	Hexagon 30mm
Weight	Βάρος	Peso	Тегло	14kg
Packing	Συσκευασία	Imballaggio	Опаковка	1







- Includes suitcase with accessories
- Περιλαμβάνει βαλίτσα με εξαρτήματα
- Include una valigia con accessori
- Включва куфар с аксесоари

**DEMOLITION HAMMER  
ΚΑΤΕΔΑΦΙΣΤΙΚΟ ΠΙΣΤΟΛΕΤΟ  
MARTELLI DA DEMOLIZIONE  
ЧУК ЗА СЪΒΑΡЯНЕ**

MODEL	ΜΟΝΤΕΛΟ	MONTELO	ΜΟΔΕΛ	BDH3600
Code	Κωδικός	Codice	Κод	027942
Power	Ισχύς	Potenza	Захранване	1700W
Impact energy	Ενέργεια κρούσης	Energia d'impatto	Εнергия на въздействието	60J
Weight	Βάρος	Peso	Τεγλο	14.5kg
Packing	Συσκευασία	Imballaggio	Οпаковка	1



- Includes suitcase with accessories
- Περιλαμβάνει βαλίτσα με εξαρτήματα
- Include una valigia con accessori
- Включва куфар с аксесоари

**DEMOLITION HAMMER  
ΚΑΤΕΔΑΦΙΣΤΙΚΟ ΠΙΣΤΟΛΕΤΟ  
MARTELLI DA DEMOLIZIONE  
ЧУК ЗА СЪΒΑΡЯНЕ**

MODEL	ΜΟΝΤΕΛΟ	MONTELO	ΜΟΔΕΛ	BPH2200
Code	Κωδικός	Codice	Κод	017240
Power	Ισχύς	Potenza	Захранване	2100W
Impact energy	Ενέργεια κρούσης	Energia d'impatto	Εнергия на въздействието	85J
Weight	Βάρος	Peso	Τεγλο	22.5kg
Packing	Συσκευασία	Imballaggio	Οпаковка	1

- Power cable 2m
- Locking safety lock
- Switch lock for continuous operation
- Καλώδιο τροφοδοσίας 2m
- Κλείδωμα ασφαλείας
- Κλείδωμα διακόπτη για συνεχή λειτουργία

- Cavo di alimentazione 2m
- Blocco di sicurezza di bloccaggio
- Blocco dell'interruttore per il funzionamento continuo
- Захранващ кабел 2m
- Заклучваща предпазна ключалка
- Заклучване на превключвателя за непрекъсната работа

**ANGLE GRINDER  
ΓΩΝΙΑΚΟΣ ΤΡΟΧΟΣ  
SMERIGLIATRICE ANGOLARE  
ЪГЛОШЛАЙФ**

MODEL	ΜΟΝΤΕΛΟ	MODELLO	ΜΟΔΕΛ	BAG7100
Code	Κωδικός	Codice	Κод	042402
Voltage	Τάση	Tensione	Напряжение	230V
Input power	Ισχύς	Potenza d'ingresso	Входяща мощност	710W
No-load speed	Στροφές	Numero di giri a vuoto	Обороти на празен ход	11000rpm
Disc diameter	Διάμετρος	Diametro del disco	Диаметър на диска	Ø115mm
Weight	Βάρος	Peso	Τεγλο	1.9kg
Packing	Συσκευασία	Imballaggio	Οпаковка	6



- Spindle lock
- Power off protection
- Accessories: grinding guard, auxiliary handle, spanner
- Κλείδωμα τσοκ
- Προστασία υπερφόρτωσης
- Περιλαμβάνει προφυλακτήρα, βοηθητική λαβή & κλειδί

- Blocco del mandrino
- Protezione da spegnimento
- Accessori: protezione per l'affilatura, impugnatura ausiliaria, chiave
- Заклучване на шпиндела
- Защита при изключване на захранването
- Принадлежности: предпазител за шлайфане, помощна дръжка, гаечен ключ

**ANGLE GRINDER  
ΓΩΝΙΑΚΟΣ ΤΡΟΧΟΣ  
SMERIGLIATRICE ANGOLARE  
ЪГЛОШЛАЙФ**

MODEL	ΜΟΝΤΕΛΟ	MODELLO	ΜΟΔΕΛ	BAG7300
Code	Κωδικός	Codice	Κод	054740
Input Power	Ισχύς	Potenza di ingresso	Захранване	1050W
Disk Diameter	Διάμετρος Δίσκου	Diametro del disco	Диаметър на диска	Ø125mm
No Load Speed	Στροφές	Numero di giri a vuoto	Обороти на празен ход	12000rpm
Packing	Συσκευασία	Imballaggio	Οпаковка	6



**ANGLE GRINDER  
ΓΩΝΙΑΚΟΣ ΤΡΟΧΟΣ  
SMERIGLIATRICE ANGOLARE  
ЪГЛОШЛАЙФ**

MODEL	ΜΟΝΤΕΛΟ	MODELLO	ΜΟΔΕΛ	BAG2200
Code	Κωδικός	Codice	Κод	053521
Power	Ισχύς	Potenza	Захранване	2200W
No-load speed	Στροφές	Numero di giri a vuoto	Обороти на празен ход	6500rpm
Disk Diameter	Διάμετρος Δίσκου	Diametro del disco	Диаметър на диска	Ø230mm
Hose DIA	Διάμετρος Σωλήνα	Diametro del tubo flessibile	Диаметър на марнуча	Ø32mm
Noise level	Επίπεδο Θορύβου	Livello di rumore	Ниво на шума	80db
Cord length	Μήκος Καλωδίου	Lunghezza del cavo	Дължина на кабела	4m
Packing	Συσκευασία	Imballaggio	Οпаковка	2

- Soft start
- Includes : 1pc grinding guard , 1pc auxiliary handle, 1pc spanner
- Με προεκκίνηση
- Περιλαμβάνει : Προφυλακτήρα, βοηθητική λαβή , κλειδί

- Avviamento dolce
- Include: 1 pz. protezione per l'affilatura, 1 pz. impugnatura ausiliaria, 1 pz. spanner
- Плавен старт
- Включва : 1бр. предпазител за шлифване, 1бр. помощна дръжка, 1бр.





- 2m power cable
- Accessories: - 1pc spanner, 1pc centering pin, 1set parallel guide, 1set template guide, 1pc dust extraction adapter, 1pc 6mm collet, 1pc 8mm collet
- Καλώδιο τροφοδοσίας: 2m
- Περιλαμβάνει: Κλειδί, ακίδα κεντραρίσματος, 1 σετ παράλληλος οδηγός, 1σετ οδηγός περάσματος, Αντάπτορας απομάκρυνσης σκόνης, 1x τσόκ 6mm & 1x τσόκ 8mm

- Cavo di alimentazione 2m
- Accessori: 1 pz chiave, 1 pz pin di centratura, 1 set guida parallela, 1 set guida modello, 1 pz adattatore di estrazione della polvere, 1 pz colletto 6mm, 1 pz colletto 8mm
- Захранващ кабел с дължина 2 м
- Аксесоари: - 1бр. гаечен ключ, 1бр. центриращ щифт, 1бр. паралелен водач, 1бр. водач за шаблони, 1бр. адаптер за прахоулавяне, 1бр. цанга 6мм, 1бр. цанга 8мм



**ROUTER ADJUSTABLE  
ΡΟΥΤΕΡ ΡΥΘΜΙΖΟΜΕΝΟ  
ROUTER REGOLABILE  
РЕГУЛИРУЕМ МАРШРУТИЗАТОР**

MODEL	ΜΟΝΤΕΛΟ	MODELLO	ΜΟΔΕΛ	BRT1300
Code	Κωδικός	Codice	Κод	042679
Input power	Ισχύς	Potenza d'ingresso	Входяща мощност	1200W
No-load speed	Στροφές	Numero di giri a vuoto	Обороти на празен ход	8000-28000rpm
Router cage stroke	Διαδρομή	Corsa	Ход на клетната на маршрутизатора	0-50mm
Chuck diameter	Διάμετρος τσोक	Diametro del mandrino	Диаметър на патронника	Ø8/6mm
Packing	Συσκευασία	Imballaggio	Опаковка	4

ADJUSTABLE  
ΡΥΘΜΙΖΟΜΕΝΟ  
REGOLABILE  
РЕГУЛИРУЕМ

- Auto-vacuum system
- Flexible Sanding head, adjust in degree 0-120
- Foldable: Easy to carrier
- Big support handle
- Soft grip
- Σύστημα αυτόματης αναρρόφησης
- Εύκαμπτη κεφαλή λείανσης, ρυθμιζόμενη σε βαθμούς 0-120
- Αναδιπλούμενο: Εύκολο στη μεταφορά
- Μεγάλη λαβή στήριξης
- Αντιολισθητική λαβή

- Sistema di aspirazione automatico
- Testa di molatura flessibile, regolabile in gradi 0-120
- Pieghevole: Facile da trasportare
- Grande maniglia di sostegno
- Maniglia antiscivolo
- Автоматична вакуумна система
- Гъвкава шлифовъчна глава, регулиране в градуси 0-120
- Сгъваема: Лесно за пренасяне
- Голяма опорна дръжка
- Мека ръкохватка



**DRYWALL SANDER  
ΤΡΙΒΕΙΟ ΓΥΦΟΣΑΝΙΔΑΣ  
LEVIGATRICE PER MURI A SECCO  
ШЛАЙФМАШИНА ЗА ГИПСΟΚΑΡΤΟΝ**

MODEL	ΜΟΝΤΕΛΟ	MODELLO	ΜΟΔΕΛ	BDS8010
Code	Κωδικός	Codice	Κод	042495
Input Power	Ισχύς	Potenza di ingresso	Захранване	750W
No Load Speed	Στροφές	Numero di giri a vuoto	Обороти на празен ход	1000-1850rpm
Pad Diameter	Διάμετρος Φύλλου Λείανσης	Diametro del pad	Диаметър на подложката	Ø210mm
Sanding Paper Diameter	Διάμετρος Δίσκου	Diametro del disco	Диаметър на диска	Ø225mm
Height	Ύψος	Altezza	Височина	135-180mm
Weight	Βάρος	Peso	Τεγλο	7Kg
Packing	Συσκευασία	Imballaggio	Опаковка	1



**SANDING PAD Ø215  
ΠΕΛΜΑ ΣΤΡΟΓΓΥΛΟ Ø215  
PAD DI SABBIAURA Ø215  
ΠΟΔΛΟЖКА ЗА  
ΟΠΕΣЪЧАΒΑΝΕ Ø215**

BDS8011

ADJUSTABLE HEIGHT  
ΡΥΘΜΙΖΟΜΕΝΟ ΥΨΟΣ  
ALTEZZA REGOLABILE  
ВЪЗДЕЙСТВИЕ

**CIRCULAR SAW  
ΔΙΣΚΟΠΡΙΟΝΟ  
SEGA CIRCOLARE  
ЦИРКУЛЯРЕН ТРИΟΝ**

MODEL	ΜΟΝΤΕΛΟ	MODELLO	ΜΟΔΕΛ	BCS1410
Code	Κωδικός	Codice	Κод	053514
Power	Ισχύς	Potenza	Захранване	1200W
No-load speed	Στροφές	Numero di giri a vuoto	Обороти на празен ход	4800rpm
Blade Size	Διάμετρος Δίσκου	Diametro del disco	Диаметър на дисна	Ø185mm
Max cutting capacity at 90°	Μέγιστη κοπή στις 90°	Numero di giri a vuoto	Максимален капацитет на рязане при 90°	65mm
Max cutting capacity at 45°	Μέγιστη κοπή στις 45°	Capacità di taglio massima 90°/ 45°	Максимален капацитет на рязане при 45°	41mm
Packing	Συσκευασία	Imballaggio	Дължина на кабела	4

- Laser
- Includes: pc 24T saw blade, 1pc guide rule, 1pc hex key
- Λείζερ
- Περιλαμβάνει: δίσκο 24Τ, οδηγό κοπής, κλειδί
- Laser

- Include: 1 pz. lama 24T, 1 pz. regolo di guida, 1 pz. chiave esagonale
- Лазер
- Включва: 1 бр. 24Т циркуляр, 1 бр. водещо правило, 1 бр. ключ за шмиргел



- With safety guard above chain board
- With safety switch
- Includes: 1pcs polishing pad, 1pcs sponge, 1pcs wool plate
- Προστατευτικό λάμας
- Διακόπτης ασφαλείας
- Περιλαμβάνει: 1 μαξιλάρι λείανσης, 1 αφρούγγαρι, 1 μάλλινο επίθεμα

- Con protezione di sicurezza sopra la catena
- Interruttore di sicurezza
- Include: 1 pezzo di tampone per lucidatura, 1 pezzo di spugna, 1 pezzo di piastra di lana
- С предпазен кожух над верижната дъсна
- С предпазен превключвател
- Включва: 1бр. полираща подложка, 1бр. гъба, 1бр. вълнена плоча

**DUAL ACTIONS POLISHER  
ΑΛΟΙΦΑΔΟΡΟΣ ΕΚΚΕΝΤΡΟΣ  
LUCIDATRICE A DOPPIA  
ΠΟΛΙΡΑЩА МАШИНА С ДВОЙНО ΔΕЙΣΤΒΙΕ**

MODEL	ΜΟΝΤΕΛΟ	MODELLO	ΜΟΔΕΛ	BSP2000
Code	Κωδικός	Codice	Κод	018711
Power	Ισχύς	Potenza	Захранване	900W
No-load speed	Στροφές	"Numero di giri a vuoto"	Скорост на празен ход	0-6000rpm
Pad Diameter	Διάμετρος	Diametro del pad	Диаметър на подложката	Ø150mm
Pitch Circle Diameter	Εκκεντρότητα	Eccentricità	Диаметър на кръγα на стъпната	2mm
Packing	Συσκευασία	Imballaggio	Дължина на кабела	4



**ANGLE POLISHER  
ΑΛΟΙΦΑΔΟΡΟΣ  
LUCIDATORE ANGOLARE  
ЪГЛОШЛАЙФ**

MODEL	ΜΟΝΤΕΛΟ	MODELLO	ΜΟΔΕΛ	BSP1205
Code	Κωδικός	Codice	Κод	042426
Voltage	Τάση	Tensione	Напряжение	230V
Input Power	Ισχύς	Potenza d'ingresso	Входяща мощност	1200W
No-load Speed	Στροφές	Numero di giri a vuoto	Обороти на празен ход	1500-4200rpm
Diameter	Διάμετρος	Diametro	Диаметър	Ø180mm
Packing	Συσκευασία	Imballaggio	Дължина на кабела	4





- 1 pc Dust collection bag
- 1 pc Sanding paper
- Σακούλα σκόνης
- Καλώδιο τροφοδοσίας 2m
- 1 pz sacchetto per la raccolta della polvere
- 1 pz carta abrasiva
- 1 бр. торба за събиране на прах
- 1 бр. хартия за шлайфане

**ORBIT SANDER  
ΤΡΙΒΕΙΟ ΕΚΚΕΝΤΡΟ  
LEVIGATRICE ORBITALE  
ΟΡΒΙΤΑΛΗ**

MODEL	ΜΟΝΤΕΛΟ	MODELLO	ΜΟΔΕΛ	BSS2450
Code	Κωδικός	Codice	Κод	042624
Power	Ισχύς	Potenza	Захранване	400W
No Load Speed	Στροφές	Numero di giri a vuoto	Обороты на празен ход	14000rpm
Pad diameter	Διάμετρος πέλματος	Diametro del pad	Диаметър на подложката	Ø125
Oscillation diameter	Διάμετρος ταλάντωσης	Diametro d'oscillazione	Диаметър на трептене	Ø2mm
Packing	Συσκευασία	Imballaggio	Опаковна	8



- With hook&loop
- Accessory: 1x 80# sanding paper, 1x dust box, 1x adjustable handle
- Velcro
- Περιλαμβάνει κουτί σκόνης, γυαλόχαρτο #80, ρυθμιζόμενη λαβή\*

- Base in alluminio
- Scarico della polvere
- Accessori: 1x carta abrasiva 80#, 1x scatola per la polvere
- С кука и примка
- Аксесоари: 1x 80# шкурка, 1x нутия за прах, 1x регулируема дръжка

**ORBIT SANDER  
ΤΡΙΒΕΙΟ ΕΚΚΕΝΤΡΟ  
LEVIGATRICE ORBITALE  
ΟΡΒΙΤΑΛΗ ШЛАЙФМАШИНА**

MODEL	ΜΟΝΤΕΛΟ	MODELLO	ΜΟΔΕΛ	BSS2470
Code	Κωδικός	Codice	Κод	050988
Input power	Ισχύς	Potenza di ingresso	Захранване	430W
Pad Size	Διάμετρος πέλματος	Diametro del pad	Диаметър на подложката	Ø125mm
No Load Speed	Στροφές	Numero di giri a vuoto	Обороты на празен ход	4000-13500rpm
Oscillating Diameter	Διάμετρος ταλάντωσης	Diametro di oscillazione	Диаметър на осцилиране	Ø5mm
Packing	Συσκευασία	Imballaggio	Опаковна	4



ADJUSTABLE  
ΡΥΘΜΙΖΟΜΕΝΟ  
REGOLABILE  
РЕГУЛИРУЕМ

- Accessories: 1pc P80 sanding paper for each pad, 1pc dust box, 1pc hex key 2m power cable
- Αξεσουάρ: 1 τεμάχιο χαρτί λείανσης P80 για κάθε ένα, 1 τεμάχιο κουτί σκόνης, 1 τεμάχιο εξάγωνο κλειδί, 2m καλώδιο τροφοδοσία

- Accessori: 1 pz di carta abrasiva P80 per ogni pad, 1 pz di scatola per la polvere, 1 pezzo chiave esagonale, 2m di cavo di alimentazione
- Аксесоари: 1бр. шкурка P80 за всяка подложка, 1бр. нутия за прах, 1бр. шестостенен ключ 2м захранващ кабел

**4IN1 MULTI-FUNCTION SANDER  
ΤΡΙΒΕΙΟ ΕΚΚΕΝΤΡΟ/ ΠΑΛΜΙΚΟ/ ΔΕΛΤΑ  
LEVIGATRICE MULTIFUNZIONE 4 IN1  
ΜΝΟΓΟΦΥΝΚЦИОНΑΛΗ ШЛАЙФМАШИНА 4В1**

MODEL	ΜΟΝΤΕΛΟ	MODELLO	ΜΟΔΕΛ	BSS2300
Code	Κωδικός	Codice	Κод	042648
Power	Ισχύς	Potenza	Захранване	220W
No-load speed	Στροφές	Numero di giri a vuoto	Обороты на празен ход	12000rpm
Pad size	Πέλμα	Dimensione del pad	Размер на подложката	140x140x100mm (delta pad) 30x90mm (finger pad) 90x187mm (finish sander) 125mm (orbit sander)
Oscillation diameter	Διάμετρος ταλάντωσης	Diametro d'oscillazione	Диаметър на трептене	1,8mm
Packing	Συσκευασία	Imballaggio	Опаковна	1



- Dust bag
- Includes P80 sandpaper
- Σακούλα σκόνης
- Περιλαμβάνει γυαλόχαρτο #80

- Sacchetto per la polvere
- Include carta vetrata P80
- Прахосмукачка
- Включва шкурка P80

**PALM SANDER  
ΤΡΙΒΕΙΟ ΧΟΥΦΤΑ  
LEVIGATRICE A PALMO  
ΠΑΛΜΟΒΑ ШЛАЙФМАШИНА**

MODEL	ΜΟΝΤΕΛΟ	MODELLO	ΜΟΔΕΛ	BSS1450
Code	Κωδικός	Codice	Κод	042617
Power	Ισχύς	Potenza	Захранване	230W
No-load speed	Στροφές	Numero di giri a vuoto	Обороты на празен ход	13500rpm
Pad size	Πέλμα	Dimensione del pad	Размер на подложката	115x110mm
Oscillation diameter	Διάμετρος ταλάντωσης	Diametro di oscillazione	Диаметър на трептене	Ø1.6mm
Packing	Συσκευασία	Imballaggio	Опаковна	8



- Dust bag
- Includes P80 sandpaper
- Σακούλα σκόνης
- Περιλαμβάνει γυαλόχαρτο #80

- Sacchetto per la polvere
- Include carta vetrata P80
- Прахосмукачка
- Включва шкурка P80

**RANDOM ORBIT SANDER  
ΤΡΙΒΕΙΟ ΠΑΛΜΙΚΟ  
LEVIGATRICE ORBITALE CASUALE  
ΠΡΟΙΖΒΟΛΗ ΟΡΒΙΤΑΛΗ ШЛАЙФМАШИНА**

MODEL	ΜΟΝΤΕΛΟ	MODELLO	ΜΟΔΕΛ	BSS2100
Code	Κωδικός	Codice	Κод	042594
Input Power	Ισχύς	Potenza d'ingresso	Входяща мощност	180W
Pad Size	Πέλμα	Dimensione del pad	Размер на подложката	187x90mm with Velcro
Rpm	Στροφές	Numero di giri a vuoto	Обороты на празен ход	11000rpm
Oscillating Diameter	Διάμετρος ταλάντωσης	Diametro di oscillazione	Диаметър на осцилиране	Ø2mm
Packing	Συσκευασία	Imballaggio	Опаковна	8



- Aluminum base
- Dust Exhaust
- Accessory: 1x 80# sanding paper, 1x dust box, 1x Base aluminum
- Περιλαμβάνει κουτί σκόνης, γυαλόχαρτο #80, ρυθμιζόμενη λαβή

- Base in alluminio • Scarico della polvere
- Accessori: 1x carta abrasiva 80#, 1x scatola per la polvere
- Αλουμινεβα основа
- Изпускане на прах
- Аксесоари: 1x 80# шлифовъчна хартия, 1x нутия за прах, регулируема дръжка

**FINISHING SANDER  
ΤΡΙΒΕΙΟ ΠΑΛΜΙΚΟ  
LEVIGATRICE A PALMO  
ШЛАЙФМАШИНА ЗА ДОВЪРШΙΤΕΛΝΙ РАБОΤΙ**

MODEL	ΜΟΝΤΕΛΟ	MODELLO	ΜΟΔΕΛ	BSS2120
Code	Κωδικός	Codice	Κод	050971
Input power	Ισχύς	Potenza di ingresso	Захранване	380W
Pad Size	Πέλμα	Dimensione del pad	Размер на подложката	113x225mm
No Load Speed	Στροφές	Numero di giri a vuoto	Обороты на празен ход	6000-11000rpm
Oscillating Diameter	Διάμετρος ταλάντωσης	Diametro di oscillazione	Диаметър на осцилиране	Ø2mm
Packing	Συσκευασία	Imballaggio	Опаковна	6



ADJUSTABLE  
ΡΥΘΜΙΖΟΜΕΝΟ  
REGOLABILE  
РЕГУЛИРУЕМ



- Maximum cutting depth (wood) 55mm
- Cutting speed 6 positions
- Includes wrench allen key & dust tube
- Μέγιστο βάθος κοπής (ξύλο) 55mm
- Ταχύτητα κοπής 6 θέσεις
- Περιλαμβάνει κλειδί allen & σωλήνα σκόνης

- Profondità massima di taglio (legno) 55mm
- Velocità di taglio 6 posizioni
- Include chiave per viti Allen e tubo per la polvere
- Максимална дълбочина на рязане (дърво) 55 mm
- Скорост на рязане 6 позиции
- Включва гаечен ключ и тръба за прах



ADJUSTABLE  
ΡΥΘΜΙΖΟΜΕΝΟ  
REGOLABILE  
РЕГУЛИРУЕМ

**JIG SAW ADJUSTABLE**  
**ΣΕΓΑ**  
**SEGHETTO ALTERNATIVO REGOLABILE**  
**РЕГУЛИРУЕМ ПРОБОДЕН ТРИОН**

MODEL	ΜΟΝΤΕΛΟ	MODELLO	ΜΟΔΕΛ	BJS4100
Code	Κωδικός	Codice	Κод	042655
Voltage	Τάση	Tensione	Напряжение	230V
Power	Ισχύς	Potenza	Захранване	400W
Cutting	Κοπή	Taglio	Рязане	55mm
No-load speed	Στροφές	Numero di giri a vuoto	Обороты на празен ход	500-3000rpm
Packing	Συσκευασία	Imballaggio	Опаковна	10

- Change of blade without wrench
- Locking switch for continuous operation
- Αλλαγή λάμας χωρίς κλειδί
- Κλειδί διακόπτη για συνεχή λειτουργία

- Cambio della lama senza chiave
- Interruttore di bloccaggio per funzionamento continuo
- Смяна на острието без гаечен ключ
- Блокиращ превключвател за непрекъсната работа



ADJUSTABLE  
ΡΥΘΜΙΖΟΜΕΝΟ  
REGOLABILE  
РЕГУЛИРУЕМ

**JIG SAW ADJUSTABLE**  
**ΣΕΓΑ**  
**SEGHETTO ALTERNATIVO REGOLABILE**  
**РЕГУЛИРУЕМ ПРОБОДЕН ТРИОН**

MODEL	ΜΟΝΤΕΛΟ	MODELLO	ΜΟΔΕΛ	BJS6700
Code	Κωδικός	Codice	Κод	042440
Voltage	Τάση	Tensione	Напряжение	230V
Power	Ισχύς	Potenza	Захранване	710W
Cutting	Κοπή	Taglio	Рязане	65mm
Oscillations	Ταλαντώσεις	Oscillazioni	Κοлебания	800-100rpm
Packing	Συσκευασία	Imballaggio	Опаковна	5

- Tool free blade change system
- Αλλαγή λάμας χωρίς κλειδί
- Sistema di cambio di lama senza utensili
- Система за смяна на острието без инструменти

**RECIPROCATING SAW**  
**ΣΠΑΘΟΣΕΓΑ**  
**SEGA A GATUCCIO**  
**САБЛЕВИДЕН ТРИОН**

MODEL	ΜΟΝΤΕΛΟ	MODELLO	ΜΟΔΕΛ	BRS6600
Code	Κωδικός	Codice	Κод	042433
Voltage	Τάση	Tensione	Напряжение	230V
Input power	Ισχύς	Potenza d'ingresso	Входяща мощност	650W
Cutting	Κοπή	Taglio	Рязане	115mm
No-load stroke rate	Ταλαντώσεις	Velocità di corsa a vuoto	Скорост на хода на празен ход	900-3000rpm
Packing	Συσκευασία	Imballaggio	Опаковна	5



ADJUSTABLE  
ΡΥΘΜΙΖΟΜΕΝΟ  
REGOLABILE  
РЕГУЛИРУЕМ

- Extension rod
- Transparent cover coat
- Front locking device
- Includes 1pc Dust bag, 1pc carton brush, 1pc clamp, 1 pair extension alu wings

- Ράβδος επέκτασης
- Διαφανές κάλυμμα
- Μπροστινό κλειδώμα
- Περιλαμβάνει: Σακούλα σκόνης, βούρτσα, σφιγκτήρα, ζευγάρι φτερών αλουμινίου προέκτασης

- Asta di prolunga
- Rivestimento trasparente
- Dispositivo di bloccaggio anteriore.
- Sacchetto per la polvere, spazzola, pinza, 1 paio di ali di prolunga in alluminio

- Удължителна пръчка
- Прозрачно покривно покритие
- Предно заключващо устройство
- Включва 1 бр. торбичка за прах, 1 бр. четка за картони, 1 бр. сноба, 1 чифт удължаващи крила от алуминий

**ΦΑΛΤΣΟΠΡΙΟΝΟ 2 ΕΡΓΑΣΙΩΝ**  
**COMPOUND MITER SAW**  
**SEGA DA BANCO A DUE FUNZIONI**  
**ΚΟΜΒΙΝΙΡΑΗ ΜΙΤΡΙЧЕН ТРИОН**

MODEL	ΜΟΝΤΕΛΟ	MODELLO	ΜΟΔΕΛ	BDX2150
Code	Κωδικός	Codice	Κод	053552
Voltage	Τάση	Tensione	Напряжение	230V/50hz
Power	Ισχύς	Potenza d'ingresso	Входяща мощност	1200W
No Load Speed	Στροφές	Numero di giri a vuoto	Обороты на празен ход	5300rpm
Disk Diameter	Διάμετρος Δίσκου	Diametro del disco	Диаметър на диска	210mm *30*24T
Cutting capacity	Κοπή	Capacità di taglio	Καпацитет на рязане	0° x90°: 55x120mm, 45°x0°: 30x120mm, 45°x45°: 55x65mm
Table cutting depth	Κοπή τραπέζιου	Profondità di taglio del tavolo	Дълбочина на рязане на масата	30mm
Weight	Βάρος	Peso	Тегло	10Kg
Packing	Συσκευασία	Imballaggio	Опаковна	1



- Aluminium base
- Accessories: dust bag, wrench, wood clamp, extension bars
- Βάση αλουμινίου
- Περιλαμβάνει: Σακούλα σκόνης, Κάθετη μέγγεν, Κάτω προστατευτικό ασφαλείας, Σφιγκτήρα ράβδου

- Base di alluminio
- Accessori: sacchetto per la polvere, chiave, pinza per legno, barre di prolunga
- Αλουμινиева основа
- Аксесоари: торба за прах, гаечен ключ, сноба за дърво, удължителни

**MITER SAW SINGLE BEVEL COMPOUND**  
**ΦΑΛΤΣΟΠΡΙΟΝΟ ΠΑΓΚΟΥ**  
**TRONCATRICE**  
**ΜΙΤΡΙЧЕН ТРИОН С ЕДИН СΚΟΣ**  
**ΣЪΕΔΙΝΗΜΕ**

MODEL	ΜΟΝΤΕΛΟ	MODELLO	ΜΟΔΕΛ	BDX2130
Code	Κωδικός	Codice	Κод	050230
Input Power	Ισχύς	Potenza di ingresso	Захранване	1500W
Voltage	Τάση	Tensione	Напряжение	220V/50Hz
No-load speed	Στροφές	Numero di giri a vuoto	Обороты на празен ход	5000rpm
Disk Diameter	Διάμετρος Δίσκου	Diametro del disco	Диаметър на диска	Ø210x30mm x 24T
Cutting Ability	Κοπή	Capacità di taglio	Способност за рязане	0°/0°: 120x60 45°/ 0°: 83x60 0°/45°: 120x34 45°/45°: 83x34
Weight	Βάρος	Peso	Тегло	6Kg
Packing	Συσκευασία	Imballaggio	Опаковна	1





- Accessories: 1pc depth gauge, 1pc width guide, 1pc spanner, 1 wrench
- Περιλαμβάνει: 1x ρυθμιστή βάθους πλανίσματος, 1x ρυθμιστή πλάτους πλανίσματος, 1 κλειδί

- Accessori: 1pz misuratore di profondità, 1pz guida di larghezza, 1pz chiave per bulloni, 1 chiave
- Аксесоари: 1 бр. дълбокомер, 1 бр. водач за ширина, 1 бр. гаечен ключ, 1 гаечен ключ

**PLANNER  
ΠΛΑΝΗ  
PIALLA  
ПЛАНИРАЩ**

MODEL	ΜΟΝΤΕΛΟ	MODELLO	ΜΟΔΕΛ	BPL7100
Code	Κωδικός	Codice	Κод	042662
Input power	Ισχύς	Potenza d'ingresso	Входяща мощност	800W
No-load speed	Στροφές	Numero di giri a vuoto	Обороти на празен ход	16000rpm
Planing width	Μαχαίρι	Larghezza di piallatura	Ширина на рендосване	82mm
Planing depth	Βάθος εργασίας	Profondità di piallatura	Дълбочина на рендосване	0-2mm
Packing	Συσκευασία	Imballaggio	Οпаковка	4



- Temperature settings I: 350°C, 250l/min - II: 550°C, 550l/min
- Includes: 1pc reflector nozzle, 1pc scraper, 1pc cone nozzle, 1pc glass protector nozzle, 1pc fishtail nozzle, 1pc scraper hook, 1pc putty knife
- Ρυθμίσεις θερμοκρασίας I: 350°C, 250l/min - II: 550°C, 550l/min
- Περιλαμβάνει: Ακροφύσιο ανάκλασης, ξύστρα, 1 τεμ κωνικό ακροφύσιο - ακροφύσιο προστασίας γυαλιού, ακροφύσιο επιφανείας, σπάτουλα στόκου

- Impostazioni di temperatura I: 350°C, 250l/min - II: 550°C, 550l/min
- Include: 1 pz ugello riflettore, 1 pz raschietto, 1pz ugello a cono, 1 pz ugello protettore di vetro, 1 pz ugello fishtale, 1 pz gancio per raschietto, 1 pz spatola
- Температурни настройки I: 350°C, 250l/min - II: 550°C, 550l/min
- Включва: 1 бр. отразителна дюза, 1 бр. стъргалка, 1бр. конусовидна дюза, 1бр. дюза за защита на стъклото, 1бр. дюза с рибена опашка, 1бр. нука за стъргане, 1бр. шпакла



**HEAT GUN  
ΠΙΣΤΟΛΙ ΘΕΡΜΟΥ ΑΕΡΑ  
PISTOLA TERMICA  
ΤΟΠΛΙΝΗ ΠΙΣΤΟΛΕΤ**

MODEL	ΜΟΝΤΕΛΟ	MODELLO	ΜΟΔΕΛ	BHG2200
Code	Κωδικός	Codice	Κод	042549
Input Power	Ισχύς	Potenza d'ingresso	Входяща мощност	2000W
Packing	Συσκευασία	Imballaggio	Οпаковка	5

- Soft grip
- High quantity bearing
- 40pcs accessories
- Μαλακή εργονομική λαβή
- Περιλαμβάνει 40 εξαρτήματα

- Presa morbida
- Cuscinetti di alta quantità
- Accessori 40pz
- Μενο захващане
- Лагер с високо количество
- 40 бр. аксесоари



**ROTARY TOOL KIT  
ΠΟΛΥΕΡΓΑΛΕΙΟ  
KIT DI UTENSILI ROTANTI  
КОМПЛЕКТ РОТАЦИОННИ ИНСТРУМЕНТИ**

MODEL	ΜΟΝΤΕΛΟ	MODELLO	ΜΟΔΕΛ	BMG1360
Code	Κωδικός	Codice	Κод	043072
Voltage/frequency	Τάση	Tensione/frequenza	Напряжение	230V
Input power	Ισχύς	Potenza d'ingresso	Входяща мощност	135W
No load speed	Στροφές	Numero di giri a vuoto	Обороти на празен ход	10000-32000rpm
Packing	Συσκευασία	Imballaggio	Οпаковка	10



**CHAIN BLOCK  
ΠΑΛΑΓΚΟ ΑΛΥΣΙΔΑΣ 2Τ & 1Τ  
PARANCO MANUALE A CATENA  
ΒΕΡΙЖЕН БЛОК**

MODEL	ΜΟΝΤΕΛΟ	MODELLO	ΜΟΔΕΛ	BPA9131	BPA9231
Code	Κωδικός	Codice	Κод	049340	049333
Endurance/Height	Αντοχή/Ύψος	Resistenza/Altezza	Издръжливост/височина	1Ton, 3m	2Ton, 3m
Chain Diameter	Διάμετρος Αλυσίδας	Diametro della catena	Диаметър на веригата	5.6mm	5.6mm
Weight	Βάρος	Peso	Тегло	10Kg	14Kg
Packaging	Συσκευασία	Imballaggio	Οпаковка	1	1



**RATCHET TIE DOWN BAND ΙΜΑΝΤΕΣ  
ΠΡΟΣΔΕΣΗΣ ΚΑΣΤΑΝΙΑΣ  
NASTRO A CRICCHETTO  
ΛΕΝΤΑ ЗА ПРИВЪРЗВАНЕ НА ΡΑΚΕΤΙ**

MODEL	ΜΟΝΤΕΛΟ	MODELLO	ΜΟΔΕΛ	BRB1010
Code	Κωδικός	Codice	Κод	028468
Breaking Stength	Αντοχή	Resistenza alla frattura	Дължина на счупване	1Ton
Size	Διαστάσεις	Taglia	Размер	25mm x 5m
Packing	Συσκευασία	Imballaggio	Οпаковка	36

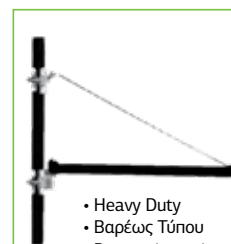

**HOIST FRAME  
ΒΡΑΧΙΟΝΑΣ ΠΑΛΑΓΚΟΥ  
TELAIO DELL'ARGANO  
ΡΑΜΚΑ НА ПОДЕМНИКА**

- Heavy Duty
- Βαρές Τύπου
- Per uso intensivo
- Тежък товар

BPP2500 BPP6000  
007838 000303  
75cm/600kg 75cm/600kg  
110cm/250kg

**ELECTRIC HOIST  
ΗΛΕΚΤΡΙΚΟ ΠΑΛΑΓΚΟ  
PARANCO ELETTRICO  
ΕΛΕΚΤΡΙЧЕСКИ ПОДЕМНИК**

MODEL	ΜΟΝΤΕΛΟ	MODELLO	ΜΟΔΕΛ	BPA2000	BPA4012	BPA6000
Code	Κωδικός	Codice	Κод	027430	036203	000228
Endurance/Height	Αντοχή/Ύψος	Resistenza/Altezza	Издръжливост/височина	200kg, 12m	400kg, 12m	600kg, 18m
Power	Ισχύς	Potenza	Захранване	480W	950W	1200W
Dimensions	Διαστάσεις	Dimensioni	Размери	L37x W23xH15cm	L42xW16x-H25cm	L43x W26xH17cm
Weight	Βάρος	Peso	Тегло	9.6kg	15.3kg	17.1kg
Packaging	Συσκευασία	Imballaggio	Οпаковка	1	1	1





SOFT-START

- Cutting Performance: Solid : 50mm / Hollow : 110mm / Square Aluminum 110\*130mm
- Soft Start

- Ικανότητα Κοπής μασίφ 50mm / σωλήνας 110mm / τετράγωνο αλουμίνιο 110\*130mm
- Ομαλή εκκίνηση

- Prestazioni di taglio: Solido: 50mm / Cavo: 110mm / Alluminio quadrato 110\*130mm
- Avvio morbido Magnetic Bits Holder, BMC case

- Производителност при рязане: Твърδα: 50 mm / нуха: 110 mm / квадратен αλουμινий 110 \* 130 mm
- Плавен старт



**METAL SAW  
ΔΙΣΚΟΠΡΙΟΝΟ ΜΕΤΑΛΛΟΥ  
SEGA PER METALLI  
ΤΡΙΟΝ ΖΑ ΜΕΤΑΛ**

MODEL	MONTELO	MODELLO	ΜΟΔΕΛ	BCS2030
Code	Κωδικός	Codice	Κοδ	054061
Input power	Ισχύς	Potenza di ingresso	Захранване	2300W
Disk Diameter	Διάμετρος Δίσκου	Diametro del disco	Диаметър на диска	Ø355x3x25.4mm
No-load speed	Στροφές	Numero di giri a vuoto	Скорост на празен ход	3800rpm
Packing	Συσκευασία	Imballaggio	Οпаковка	1



**CONCRETE MIXER  
ΜΠΕΤΟΝΙΕΡΑ ΗΛΕΚΤΡΙΚΗ  
BETONIERA ELETTRICA  
ΒΕΤΟΝΟΒΉΡΚΑΧΚΑ**

MODEL	MONTELO	MODELLO	ΜΟΔΕΛ	BMX1205	BMX1410
Code	Κωδικός	Codice	Κοδ	053484	061335
Power	Ισχύς	Potenza di ingresso	Захранване	550W	650W
Drum Capacity	Χωρητικότητα Κάδου	Capacità di contenitore	Καпацитет на барабана	125Lt	140Lt
Drum Thickness Upper/lower	Πάχος Κάδου Άνω/ κάτω Μέρος	Spessore del contenitore (sopra/sotto)	Дебелина на барабана Горна/долна	1.1/1.7mm	1.1/1.7mm
Drum Diameter	Διάμετρος Κάδου	Diametro del contenitore	Диаметър на барабана	Ø570mm	Ø570mm
Drum Mouth Diameter	Διάμετρος Στοιμιού Κάδου	Diametro dell'imboccatura del contenitore	Диаметър на устието на барабана	Ø380mm	Ø380mm
Ring Gear & Cog-wheel Material	Υλικό Δακτυλιδιού & Γραναζιού	Materiale dell'anello e della scanalatura	Ματεριал на пръстенωιδното и зъбното колело	Cast Iron/ Μαντέμι/ Ghisa	Cast Iron/ Μαντέμι/ Ghisa
Thermal Protection	Θερμική Προστασία	Protezione termica	Термична защита	130°	130°
Protection Level	Βαθμός Στεγανότητας	Livello di protezione	Ниво на защита	Ip44	Ip44
Weight	Βάρος	Peso	Тегло	50kg	51kg
Packing	Συσκευασία	Imballaggio	Οпаковка	1	1

- Includes 6 slots W/20/25/32/32/40/50/63mm , Base, Tube cutter, Key, Screw-driver, Gloves, Meter 3m, Metal case carrying case
- Περιλαμβάνει 6 υποδοχές W/20/25/32/40/50/63mm , Βάση, Κόφτη σωλήνων, Κλειδί, Κατσαβίδι, Γάντια, Μέτρο 3m, Μεταλλική θήκη μεταφοράς
- Include 6 fessure W/20/25/32/32/40/50/63mm , Base, tagliatore di tubi, chiave, cacciavite, guanti, Metro 3m, Valigetta di trasporto in metallo
- Включва 6 слота W/20/25/32/40/50/63 мм, Основа, Резец за тръби, Ключ, Отвертка, Ръкавици, Метър 3m, Метален калъф за носене



**PIPE WELDING MACHINE  
ΣΥΓΚΟΛΛΗΤΙΚΟ ΣΩΛΗΝΩΝ  
SALDATRICE DI TUBI  
ΜΑШИΝΑ ΖΑ ΖΑΒΑΡΥΑΒΑΝΕ ΗΑ ΤΡΉΒΙ**

MODEL	MONTELO	MODELLO	ΜΟΔΕΛ	BWM3063
Code	Κωδικός	Codice	Κοδ	022909
Voltage	Τάση	Tensione	Напряжение	230V
Power	Ισχύς	Potenza	Захранване	1500W
Packing	Συσκευασία	Imballaggio	Οпаковка	5

- Includes: 1pc dust bag
- Περιλαμβάνει σακούλα συλλογής σκόνης
- Include: 1pz sacchetto per la polvere
- Включва 1 бр. торбичка за прах



**ELECTRIC BLOWER VACUUM  
ΦΥΣΗΤΗΡΑΣ ΑΝΑΡΡΟΦΗΤΗΡΑΣ  
SOFFIATORE ELETTRICO VUOTO  
ΕΛΕΚΤΡΙЧЕСКИ ΒΑΚΥΟΟΜ ΒΕΝΤΙΛΑΤΟΡ**

MODEL	MONTELO	MODELLO	ΜΟΔΕΛ	BPB6600
Code	Κωδικός	Codice	Κοδ	042563
Input power	Ισχύς	Potenza d'ingresso	Входяща мощност	500W
No-load speed	Στροφές	Numero di giri a vuoto	Скорост на празен ход	13000rpm
Air flow	Ροή αέρα	Flusso d'aria	Въздушен поток	2.8m³/min
Packing	Συσκευασία	Imballaggio	Οпаковка	6

- Includes: accessories
- Περιλαμβάνει: εξαρτήματα
- Include: accessori
- Включва: аксесоари



**ELECTRIC BLOWER VACUUM  
ΦΥΣΗΤΗΡΑΣ ΑΝΑΡΡΟΦΗΤΗΡΑΣ  
SOFFIATORE ELETTRICO VUOTO  
ΕΛΕΚΤΡΙЧЕСКИ ΒΑΚΥΟΟΜ ΒΕΝΤΙΛΑΤΟΡ**

MODEL	MONTELO	MODELLO	ΜΟΔΕΛ	BPB6700
Code	Κωδικός	Codice	Κοδ	053675
Input power	Ισχύς	Potenza d'ingresso	Входяща мощност	800W
No-load speed	Στροφές	Numero di giri a vuoto	Скорост на празен ход	5000-16500rpm
Air flow	Ροή αέρα	Flusso d'aria	Въздушен поток	4m³/min
Packing	Συσκευασία	Imballaggio	Οпаковка	4



The smallest and lightest inverter in the world, fits in your hand!!  
Το μικρότερο και ελαφρύτερο inverter στον κόσμο, χωράει στο χέρι σας!  
L'inverter più piccolo e leggero al mondo, sta nella tua mano!  
Най-малкият и най-лекият инвертор в света, който се побира в ръката ви!!

**INVERTER**  
TECHNOLOGY

1,9Kg

UNIQUE PRODUCT  
ΜΟΝΑΔΙΚΟ ΠΡΟΪΟΝ  
PRODOTTO UNICO  
УНИКАЛЕН ПРОДУКТ

- Digital Screen
- Includes cables

- Ψηφιακή Οθόνη
- Περιλαμβάνει καλώδια

- Schermo Digitale
- Include i cavi

- Цифров екран
- Включва кабели

SCAN HERE  
TO SEE IT WORK



**S-MINI INVERTER WELDER**  
**ΗΛΕΚΤΡΟΚΟΛΛΗΣΗ ΜΙΝΙ**  
**SALDATRICE INVERTER VENTILATA**  
**ИНВЕРТОРЕН ЗАВАРЪЧЕН АПАΡΑΤ**

MODEL	ΜΟΝΤΕΛΟ	MODELLO	ΜΟΔΕΛ	BIW1545
Code	Κωδικός	Codice	Κод	043157
Output	Απόδοση	Uscita	Изход	140A/45%
Rated Input	Τάση	Ingresso Nominale	Номинален вход	230V
Maximum Welding Rod	Μέγιστο Ηλεκτρόδιο	Saldatura Massima Rod	Μακσимальен заваръчен прът	3.2mm
Packing	Συσκευασία	Imballaggio	Οпаковка	8



- Digital Screen
- Includes cables

- Ψηφιακή Οθόνη
- Περιλαμβάνει καλώδια

- Schermo Digitale
- Include i cavi

- Цифров екран
- Включва кабели

**INVERTER**  
TECHNOLOGY



**S-MINI INVERTER WELDER**  
**ΗΛΕΚΤΡΟΚΟΛΛΗΣΗ ΜΙΝΙ**  
**SALDATRICE INVERTER VENTILATA**  
**ИНВЕРТОРЕН ЗАВАРЪЧЕН АПАΡΑΤ**

MODEL	ΜΟΝΤΕΛΟ	MODELLO	ΜΟΔΕΛ	BIW1570
Code	Κωδικός	Codice	Κод	060420
Output	Απόδοση	Uscita	Изход	170A/45%
Rated Input	Τάση	Ingresso Nominale	Номинален вход	230V
Maximum Welding Rod	Μέγιστο Ηλεκτρόδιο	Saldatura Massima Rod	Μακσимальен заваръчен прът	4mm
Packing	Συσκευασία	Imballaggio	Οпаковка	8

**MIG/MAG/MMA WELDER**  
**ΗΛΕΚΤΡΟΚΟΛΛΗΣΗ MIG/MAG/ MMA**  
**MIG/MAG/MMA SALDATRICE**  
**МIG/MAG/MMA ЗАВАРЧИК**

MODEL	ΜΟΝΤΕΛΟ	MODELLO	ΜΟΔΕΛ	BIW1135
Code	Κωδικός	Codice	Κод	034698
Rated Duty Cycle	Απόδοση	Corrente nominale	Номинален работен цикъл	130A
Rated Input	Τάση	Tensione nominale	Напряжение	230V
Wire Dia.	Κουλούρα	Diametro del cavo	Диаметър на проводника	450gr/1000gr Diameter 0,8-0,9mm
Weight	Βάρος	Peso	Τεγλο	7.7kg
Packing	Συσκευασία	Imballaggio	Οпаковка	1

SCAN HERE  
TO SEE IT WORK



- Applied Welding Rod • No Gas / No Gas
- TIG Operation Using Suitable Welding Tong (not included)

- No Gas / Χωρίς Αέριο • Λειτουργία TIG με χρήση κατάλληλης τομπίδας (δεν περιλαμβάνεται)
- Asta di saldatura applicata

- No Gas / No Gas • Funzionamento TIG usando una pinza di saldatura adatta (non inclusa)

- Приложен заваръчен прът - без газ / без газ
- Работа с TIG с помощта на подходящ заваръчен език (не е включен в комплекта)

- For use with BIW1135
- Κατάλληλο για BIW1135
- Da usare con BIW1135
- За използване с BIW1135

**TIG TORCH**  
**ΤΣΙΜΠΙΔΑ TIG**  
**TORCIA TIG**  
**ΦΑΚΕΛ TIG**

MODEL	ΜΟΝΤΕΛΟ	MODELLO	ΜΟΔΕΛ	BIW1136
Code	Κωδικός	Codice	Κод	043164
Packing	Συσκευασία	Imballaggio	Οпаковка	20





- Includes: 2pcs soldering tips, 10g soldering reel, 10g soldering flux
- LED Light
- Περιλαμβάνει 2x μύτες συγκόλλησης, 10gr σύρμα και πάστα συγκόλλησης
- Ενσωματωμένο LED
- Include: 2pcs punte di saldatura, 10g bobina di saldatura, 10g flusso di saldatura
- Luce LED
- Включва: 2 бр. накрайници за запояване, 10 г макара за запояване, 10 г флюс за запояване
- LED светлина

**SOLDERING GUN SET**  
**ΚΟΛΛΗΤΗΡΙ ΠΙΣΤΟΛΙ**  
**SET DI PISTOLA PER SALDATURA**  
**КОМПЛЕКТ ПИСТОЛЕТИ ЗА ЗАПОЯВАНЕ**

MODEL	ΜΟΝΤΕΛΟ	MODELLO	ΜΟΔΕΛ	BSG2100
Code	Κωδικός	Codice	Κод	042556
Input Power	Ισχύς	Potenza d'ingresso	Входяща мощност	100W
Cable length	Μήκος καλωδίου	Lunghezza di cavo	Дължина на кабела	1.5m
Packing	Συσκευασία	Imballaggio	Опаковка	4



- Cone tip
- Κωνική μύτη
- Punta a cono
- Конусовиден връх

**ALUMINUM RAFTER SQUARE**  
**ΚΟΛΛΗΤΗΡΙ ΣΤΥΛΟ, ΜΥΤΗ**  
**QUADRATO IN ALLUMINIO**  
**ΑΛΟΥΜΙΝΙΕΒΑ ΓΡΕΔΑ ΚΒΑΔΡΑΤ**

MODEL	ΜΟΝΤΕΛΟ	MODELLO	ΜΟΔΕΛ	BSG2050
Code	Κωδικός	Codice	Κод	049739
Input Power	Ισχύς	Potenza d'ingresso	Входяща мощност	30W
Warm up	Προθέρμανση	Riscaldamento	Загрыване	3-5min
Packing	Συσκευασία	Imballaggio	Опаковка	40



- With switch and light
- Με διακόπτη και φως
- Con interruttore e luce
- С превключвател и светлина

**GLUE GUN**  
**ΠΙΣΤΟΛΙ ΘΕΡΜΟΚΟΛΛΑΣ**  
**PISTOLA A COLLA**  
**ΠΙΣΤΟΛΕΤ ЗА ЛЕΠЕНЕ**

MODEL	ΜΟΝΤΕΛΟ	MODELLO	ΜΟΔΕΛ	BGG8010
Code	Κωδικός	Codice	Κод	049746
Input Power	Ισχύς	Potenza d'ingresso	Входяща мощност	100W
Stick size	Ράβδοι	Dimensione del bastone	Размер на пръчката	Ø10.8-11.5mm
Packing	Συσκευασία	Imballaggio	Опаковка	36



**STEEL VICE FIXED WITH ANVIL**  
**ΜΕΓΓΕΝΗ ΣΤΑΘΕΡΗ ΜΕ ΑΜΟΝΙ**  
**MORSA IN ACCIAIO FISSATA CON**  
**INCUDINE**

MODEL	ΜΟΝΤΕΛΟ	MODELLO	ΜΟΔΕΛ	BBV2000	BBV2100	BBV2200	BBV2300
Code	Κωδικός	Codice	Κод	026280	026297	026303	020264
Opening	Άνοιγμα	Apertura	Откриване на	75mm	100mm	125mm	150mm
Weight	Βάρος	Peso	Тегло	3Kg	4Kg	5Kg	6Kg
Packing	Συσκευασία	Imballaggio	Опаковка	4	4	2	2



**WELDING HELMET**  
**ΗΛΕΚΤΡΟΝΙΚΗ ΜΑΣΚΑ**  
**ΗΛΕΚΤΡΟΚΟΛΛΗΣΗΣ**  
**CASCO DI SALDATURA**  
**ЗАВАРЪЧНА ΚΑΣΚ**

Model	ΜΟΝΤΕΛΟ	Modello	ΜΟΔΕΛ	BWH1000
Code	Κωδικός	Codice	Κод	016830
Screen	Οθόνη	Schermata	Εκран	90x32mm
Protection	Προστασία	Protezione	Защита	UV DIN11
Packing	Συσκευασία	Imballaggio	Опаковка	20



- Swivels: 360°
- Περιστροφή 360°
- Βάση με Βεντούζα
- Girevole: 360°
- Завъртане: 360°
- Основа с вендуза

**VACUUM BASE VICES**  
**ΜΕΓΓΕΝΗ**  
**MORSA A BASE DI VUOTO**  
**ΠΟΒΔΙΓΑЧИ ЗА ΒΑΚΟΥΜΝΑ ΟСНОВА**

MODEL	ΜΟΝΤΕΛΟ	MODELLO	ΜΟΔΕΛ	BBV1000
Code	Κωδικός	Codice	Κод	029465
Jaw Opening	Άνοιγμα Σιαγώνων	Apertura della ganascia	Отваряне на челюстта	60mm
Jaw Width	Πλάτος Σιαγώνων	Larghezza della ganascia	Ширина на челюстта	70mm
Packing	Συσκευασία	Imballaggio	Опаковане	12



- Auto Darkening
- Ηλεκτρονική αυτόματης σκίασης
- Oscuramento automatico
- Автоматично затъмняване

**WELDING HELMET**  
**ΗΛΕΚΤΡΟΝΙΚΗ ΜΑΣΚΑ**  
**CASCO DA SALDATURA**  
**ЗАВАРЪЧНА ΚΑΣΚΑ**

MODEL	ΜΟΝΤΕΛΟ	MODELLO	ΜΟΔΕΛ	BIW1500
Code	Κωδικός	Codice	Κод	037347
Screen	Οθόνη	Schermo	Εκран	90x35mm
Protection	Προστασία	Protezione	Защита	UV DIN11
Packing	Συσκευασία	Imballaggio	Опаковка	16



**PROTECTIVE PLASTIC MASK SET BIW1500**  
**ΠΡΟΣΤΑΤΕΥΤΙΚΟ ΠΛΑΣΤΙΚΟ ΣΕΤ ΜΑΣΚΑΣ**  
**BIW1500**  
**SET DI MASCHERE PROTETTIVE IN PLASTICA**  
**BIW1500**  
**КОМПЛЕКТ ЗАЩИТНИ ПЛАСТМАСОВИ**  
**ΜΑΣΚИ BIW1500**  
BIW1501  
045298



**BATTERY CHARGER / ΦΟΡΤΙΣΤΗΣ ΑΥΤΟΜΑΤΟΣ  
CARICATORE PER BATTERIA / ЗАРЯДНО  
УСТРОЙСТВО ЗА БАТЕРИИ**

MODEL	ΜΟΝΤΕΛΟ	MODELLO	ΜΟΔΕΛ	BBC1260
Code	Κωδικός	Codice	Κод	053644
Voltage Input	Τάση Εισόδου	Tensione di ingresso	Входно напрежение	220V AC, 50/60Hz, 280W MAX
Voltage Output	Τάση Εξόδου	Tensione di uscita	Исходно напрежение	*6V, 2A/5A; 12V, 2A/5A/10A; 12V, 15A, 300s (Boost),*
Battery Capacity	Χωρητικότητα Μπαταρίας	Capacità della batteria	Καпацитет на батерията	2-150AH (6V), 2-300AH (12V)
Charger Type	Τύπος Φόρτισης	Tipo di caribatterie	Тип зарядно устройство	8 Steps & Full-Automatic Charging 8 Θέσεις & Αυτόματη Φόρτιση 8 scale & ciclo di ricarica automatico completo 8 стъпки и пълно автоматично зареждане
Accessories	Περιλαμβάνει	Accessori	Аксессуары	1.85m AC cable and 1.5m DC cable
Packing	Συσκευασία	Imballaggio	Опаковка	8

- Protection against short-circuit, overload, overheating and over-voltage
- Digital Display.
- Error indications
- IP20 protection
- Προστασία από βραχυκύκλωμα, υπερφόρτωση, υπερθέρμανση και υπέρταση
- Ψηφιακή οθόνη
- Ενδείξεις σφάλματος
- Προστασία IP20
- Protezione da cortocircuito, sovraccarico, surriscaldamento e sovratensione
- Display digitale
- Indicazione di errore
- Protezione IP20
- Защита срещу късо съединение, претоварване, прегряване и свръхнапрежение
- Цифров дисплей.
- Индикации за грешка
- Защита IP20



- Protection against short-circuit, overload, overheating and over-voltage
- Digital Display.
- P54 housing protection

- Προστασία από βραχυκύκλωμα, υπερφόρτωση, υπερθέρμανση και υπέρταση
- Ψηφιακή οθόνη
- Προστασία IP54

- Protezione da cortocircuito, sovraccarico, surriscaldamento e sovratensione
- Display digitale
- Protezione degli alloggi IP54

- Защита срещу късо съединение, претоварване, прегряване и свръхнапрежение
- Цифров дисплей.
- Защита на корпуса P54

**BATTERY CHARGER  
ΦΟΡΤΙΣΤΗΣ-ΣΥΝΤΗΡΗΤΗΣ ΑΥΤΟΜΑΤΟΣ  
CARICATORE PER BATTERIA  
ЗАРЯДНО УСТРОЙСТВО ЗА БАТЕРИИ**

MODEL	ΜΟΝΤΕΛΟ	MODELLO	ΜΟΔΕΛ	BBC4005
Code	Κωδικός	Codice	Κод	053651
Voltage Input	Τάση Εισόδου	Tensione di ingresso	Входно напрежение	220V AC, 50/60Hz, 70W MAX
Voltage Output	Τάση Εξόδου	Tensione di uscita	Исходно напрежение	6V,1A / 12V,1A/4A
Battery Capacity	Χωρητικότητα Μπαταρίας	Capacità della batteria	Καпацитет на батерията	2-120AH
Charger Type	Τύπος Φόρτισης	Tipo di caribatterie	Тип зарядно устройство	8 Steps & Full-Automatic Charging 8 Θέσεις & Αυτόματη Φόρτιση 8 scale & ciclo di ricarica automatico completo 8 стъпки и пълно автоматично зареждане
Packing	Συσκευασία	Imballaggio	Опаковка	1



- Designed for charging types: AGM, LEAD-ACID(MF, GEL,ACG,VRLA), ALKALINE.
- IP20 Housing protection
- Φορτιστής κατάλληλος για μπαταρίες: AGM, LEAD-ACID(MF, GEL,ACG,VRLA), ALKALINE.
- Προστασία IP20
- Progettato per i tipi di carica: AGM, PIOMBO-ACIDO (MF, GEL, ACG, VRLA), ALKALINE.
- Protezione dell'alloggiamento IP20
- Проектиран за видове зареждане: AGM, PIOMBO-ACIDO (MF, GEL, ACG, VRLA), ALKALINE.
- IP20 Защита на жилищата

**BATTERY CHARGER  
ΦΟΡΤΙΣΤΗΣ ΜΠΑΤΑΡΙΩΝ  
CARICABATTERIE  
ЗАРЯДНО УСТРОЙСТВО ЗА БАТЕРИИ**

MODEL	ΜΟΝΤΕΛΟ	MODELLO	ΜΟΔΕΛ	BBC1520
Code	Κωδικός	Codice	Κод	062004
Voltage Input	Τάση εισόδου	Ingresso di tensione	Входно напрежение	220V AC, 50Hz, 450W MAX
Voltage output	Τάση εξόδου	Uscita di tensione	Исходно напрежение	12/24V, 8/12A
Battery capacity	Χωρητικότητα μπαταρίας	Capacità della batteria	Καпацитет на батерията	2-150AH
Weight	Βάρος	Peso	Τεγλο	4.6kg
Packing	Συσκευασία	Imballaggio	Опаковка	1



- Use Only For Water Soluble Paints
- Includes - 1pc viscosity measuring cup
- Χρήση μόνο με Υδατοδιαλυτά Χρώματα
- Περιλαμβάνει κύπελλο μέτρησης ιξώδους

- Utilizzare solo per vernici idrosolubili
- Include: 1pc tazza di misurazione di viscosità
- Използвайте само за водоразтворими бои
- Включва • 1 бр. чаша за измерване на вискозитета

**HVLP HAND HELD SPRAY GUN  
ΠΙΣΤΟΛΙ ΒΑΦΗΣ  
HVLP PISTOLA A SPRUZZO A MANO  
РЪЧЕН ΠΙΣΤΟΛΕΤ ЗА ΠΡЪΣΚΑΝΕ HVLP**

MODEL	ΜΟΝΤΕΛΟ	MODELLO	ΜΟΔΕΛ	BPG8100
Code	Κωδικός	Codice	Κод	042525
Input power	Ισχύς	Potenza d'ingresso	Входяща мощност	400W
Paint reservoir	Δοχείο βαφής	Serbatoio di pittura	Резервоар за боя	800ml
Max flow	Μέγιστη ροή	Flusso max	Μακσимальен дебит	800ml/min
Max. Viscosity	Μέγιστο ιξώδες	Max. Viscosità	Μακσ. Вискозитет	60din/sec
Nozzle	Ακροφύσιο	Ugello	Накрайник	Ø1.8/2.6mm
Packing	Συσκευασία	Imballaggio	Опаковка	6



- Use Only For Water Soluble Paints
- Includes: 1pc viscosity measuring cup, 1pc 1.8m hose, 1pc shoulder belt
- Χρήση μόνο με Υδατοδιαλυτά Χρώματα
- Περιλαμβάνει: κύπελλο μέτρησης ιξώδους, 1.8m σωλήνα, ανάρτηση ώμου

- Utilizzare solo per vernici idrosolubili
- Include: 1pc tazza di misurazione di viscosità, 1pc 1.8m tubo flessibile, 1pc cintura a spalla
- Използвайте само за водоразтворими бои
- Включва: 1 бр. мерителна чаша за вискозитет, 1 бр. марнуч с дължина 1,8 м, 1 бр. раменен колан

**HVLP FLOOR BASED SPRAY GUN  
ΠΙΣΤΟΛΙΑ ΒΑΦΗΣ  
HVLP PISTOLA A SPRUZZO A  
ΠΙΣΤΟΛΕΤ ЗА ΠΡЪΣΚΑΝΕ НА ПОΔОВА  
ΟСНОВА HVLP MANO**

MODEL	ΜΟΝΤΕΛΟ	MODELLO	ΜΟΔΕΛ	BPG9100
Code	Κωδικός	Codice	Κод	042532
Voltage	Τάση	Tensione	Напрежение	230V
Input Power	Ισχύς	Potenza d'ingresso	Входяща мощност	800W
Paint Reservoir	Δοχείο βαφής	Serbatoio di pittura	Резервоар за боя	800ml
Max. Flow	Μέγιστη ροή	Flusso max	Μακσ. Дебит	900ml/min
Max. Viscosity	Μέγιστο ιξώδες	Max. Viscosità	Μακσ. Вискозитет	80din/sec
Nozzle	Ακροφύσιο	Ugello	Дюза	Ø1.8/2.6mm
Packing	Συσκευασία	Imballaggio	Опаковка	4



**ELECTRIC MIXER  
ΑΝΑΔΕΥΤΗΡΑΣ ΗΛΕΚΤΡΙΚΟΣ  
MISCELATORE ELECTRICO  
ΕΛΕΚΤΡΙЧЕСКИ ΜΙΚΣΕΡ**

MODEL	ΜΟΝΤΕΛΟ	MODELLO	ΜΟΔΕΛ	BEM1450
Code	Κωδικός	Codice	Κод	042488
Input Power	Ισχύς	Potenza	Захранване	1400W
No Load Speed	Στροφές	Gira	Обороти на празен ход	180-400rpm/300-700rpm
Mixing Paddle Diameter	Διάμετρος Αναδευτήρα	Diametro della palette di Miscelazione	Диаметър на смесващата лопатка	Ø140mm
Tool Fitting	Σύνδεση	Attacco	Μонтаж на инструмента	M14
Packing	Συσκευασία	Imballaggio	Опаковка	2



- Soft Start
- Switch Lock
- Overload Protection
- Suitable Materials: Plaster, Cement/ Mortar Tile Adhesive, Render

- Προεκκίνηση
- Διακόπτης Ασφαλείας
- Προστασία Υπερφόρτωσης
- Κατάλληλο για Τσιμέντο, Κόλλα, Υλικό Στεγανοποίησης

- Avvio Morbido
- Blocco dell'interruttore
- Protezione da Sovraccarico
- Materiali adatti: InTonaco, Cemento/Malta adesivo per piastrelle, Rendere

- Плавен старт
- Заклучване на превключвателя
- Защита от претоварване
- Подходящи материали: Мазилка, лепило за циментови/разтворни плочки, мазилка



- Spray gun with adjustable nozzle
- High pressure hose 3m
- Power cable 5m
- Πιστόλι ψεκασμού με ρυθμιζόμενο ακροφύσιο
- Σωλήνας υψηλής πίεσης 3m
- Καλώδιο τροφοδοσίας 5m
- Pistola a spruzzo con ugello regolabile
- Tubo flessibile ad alta pressione 3m
- Cavo di alimentazione 5m
- Πιστοлет за пръскане с регулируема дюза
- Маркуч за високо налягане 3 м
- Захранващ кабел 5 м

**HIGH PRESSURE WASHER  
ΠΛΑΣΤΙΚΟ ΥΨΗΛΗΣ ΠΙΕΣΗΣ  
IDROPULTRICE AD ALTA PRESSIONE  
МИЯЛНА МАШИНА ПОД ВИСОКО НАЛЯΓΑΝΕ**

MODEL	ΜΟΝΤΕΛΟ	MODELLO	ΜΟΔΕΛ	BPW1700
Code	Κωδικός	Codice	Κод	042303
Input Power	Ισχύς	Potenza d'ingresso	Входяща мощност	1400W
Maximum pressure operating pressure	Μέγιστη πίεση λειτουργίας	Pressione massima Pressione di funzionamento	Μακσимально работно налягане	105Bar
Flow	Ροή	Flusso	Поток	330lt/h (Maximum 408lt/h)
Packing	Συσκευασία	Imballaggio	Οпаковка	1



- Πιστόλι ψεκασμού με ρυθμιζόμενο ακροφύσιο
- Spray gun with adjustable nozzle
- Pistola a spruzzo con ugello regolabile
- Πιστοлет за пръскане с регулируема дюза

**HIGH PRESS  
ΠΛΑΣΤΙΚΟ ΥΨΗΛΗΣ ΠΙΕΣΗΣ WASHUR  
IDROPULTRICE AD ALTA PRESSIONE  
МИЯЛНА МАШИНА ПОД ВИСОКО НАЛЯΓΑΝΕ**

MODEL	ΜΟΝΤΕΛΟ	MODELLO	ΜΟΔΕΛ	BPW2210
Code	Κωδικός	Codice	Κод	045472
Power	Ισχύς	Potenza	Захранване	1600W
Maximum pressure operating pressure	Μέγιστη πίεση λειτουργίας	Pressione massima Pressione di funzionamento	Μακσимально работно налягане	135Bar
Max. flow	Μεγ. ροή	Flusso max.	Μακσимальен поток	408lt/h
Packing	Συσκευασία	Imballaggio	Οпаковка	1



**WET & DRY VACUUM CLEANER  
ΣΚΟΥΠΑ ΥΓΡΩΝ-ΣΤΕΡΕΩΝ  
ASPIRAPOLVERE A UMIDO E A SECCO  
ΠΡΑΧΟΣΜΥΚΑΧΚΑ ЗА ΜΟΚΡΟ И СУХО  
ΠΟЧИΣΤΒΑΝΕ**

MODEL	ΜΟΝΤΕΛΟ	MODELLO	ΜΟΔΕΛ	BVC2610
Code	Κωδικός	Codice	Κод	049814
Power	Ισχύς	Potenza	Захранване	1200W
Vacuum	Αναρρόφηση	Aspirazione	Вакуум	16Кра
Bucket Capacity	Χωρητικότητα Κάδου	Capacità della benna	Καпацитет на кофата	20Lt
Bucket Material	Υλικό Κάδου	Materiale della benna	Ματεριал на кофата	SS
Hose DIA	Διάμετρος Σωλήνα	Diametro del tubo flessibile	Диаметър на маркуча	32mm
Noise level	Επίπεδο Θορύβου	Livello di rumore	Ниво на шума	80db
Cord length	Μήκος Καλωδίου	Lunghezza del cavo	Дължина на кабела	4m
Packing	Συσκευασία	Imballaggio	Οпаковка	1

- HEPA filter • Includes: 1pc Wet & Dry floor nozzle, 2pcs Plastic tube, 1pc Soft hose 1.5m, 1pc Foam filter, 1pc Crevice nozzle, 1pc Dust bag
- Φίλτρο HEPA • Περιλαμβάνει: 1 τεμ πέλμα δαπέδου υγρών/ στερεών, 2 τεμ πλαστικό σωλήνα, 1 τεμ εύκαμπτο σωλήνα 1.5m, 1 τεμ Φίλτρο αφρογγάρι, 1 εξάρτημα γωνιών, 1 τεμ σακούλα σκόνης
- Filtro HEPA • Include: 1 pz bocchetta per pavimenti a umido e a secco, 2 pz tubo in plastica, 1 pz tubo morbido da 1,5m, 1 pz filtro in schiuma, 1 pz bocchetta per interstizi, 1 pz sacchetto per la polvere
- HEPA филтър • Включва: 1 бр. дюза за мокър и сух под, 2 бр. пластмасова тръба, 1 бр. мек маркуч 1,5 м, 1 бр. филтър от пяна, 1 бр. дюза за процеди, 1 бр. торбичка за прах

**DUST BAG 20LT  
ΣΑΚΟΥΛΑ ΣΚΟΝΗΣ 20LT  
SACCO POLVERE 20LT  
ΤΟΡΒΙΧΚΑ ЗА ΠΡΑΧ 20LT  
HEPA ΦΙΛΤΡЪ  
BVC2611**



- Autostop function and self-priming function
- Long handle and wheels
- Includes: Patio cleaner, quick connect spray gun, 5m high pressure hose, 435ML outside soap bottle, transparent water inlet filter, Long handle and wheels
- Λειτουργία αυτόματης διακοπής λειτουργίας και λειτουργία αυτόματης αναρρόφησης
- Μακρύ χερούλι και τροχό
- Περιλαμβάνει: Βούρτσα πατώματος, πιστόλι ψεκασμού ταχείας σύνδεσης, 5m σωλήνας υψηλής πίεσης, 435ML εξωτερικό μπουκάλι σαπουνιού, διαφανές φίλτρο εισαγωγής νερού
- Funzione di spegnimento automatico e funzione di aspirazione automatica
- Maniglia lunga e ruote
- Include: Detergente per patio, pistola ad attacco rapido, tubo flessibile ad alta pressione da 5 m, flacone di sapone esterno da 435 ml, filtro trasparente per l'ingresso dell'acqua, impugnatura lunga e ruote.
- Функция за автоматично спиране и функция за самозасмукване
- Дълга дръжка и колела
- Включва: Почистващо устройство за тераси, бързо свързващ се πισтолет за пръскане, 5 м маркуч за високо налягане, 435ML външна бутилка за сапун, прозрачен филтър за входяща вода, дълга дръжка и колела



**HIGH PRESSURE WASHER  
ΠΛΑΣΤΙΚΟ ΥΨΗΛΗΣ ΠΙΕΣΗΣ  
IDROPULTRICE AD ALTA PRESSIONE  
МИЯЛНА МАШИНА ПОД ВИСОКО НАЛЯΓΑΝΕ**

MODEL	ΜΟΝΤΕΛΟ	MODELLO	ΜΟΔΕΛ	BPW2610
Code	Κωδικός	Codice	Κод	053279
Power	Ισχύς	Potenza di ingresso	Захранване	2000W
Max pressure	Μέγιστη πίεση	Pressione massima	Μακσимально налягане	150bar
Max Flow	Μέγιστη παροχή	Flusso massimo	Μακσимальен дебит	450Lt/h
Packing	Συσκευασία	Imballaggio	Οпаковка	1

- Autostop function and self-priming function
- Long handle and wheels
- Quick connect spray gun, 5m high pressure hose, 435ML outside soap bottle, transparent water inlet filter, Long handle and wheels
- Λειτουργία αυτόματης διακοπής λειτουργίας και λειτουργία αυτόματης αναρρόφησης
- Μακρύ χερούλι και τροχό
- Πιστόλι ψεκασμού ταχείας σύνδεσης, 5m σωλήνας υψηλής πίεσης, 435ML εξωτερικό μπουκάλι σαπουνιού, διαφανές φίλτρο εισαγωγής νερού
- Funzione di spegnimento automatico e funzione di aspirazione automatica
- Maniglia lunga e ruote
- Pistola ad attacco rapido, tubo flessibile ad alta pressione da 5 m, flacone di sapone esterno da 435 ml, filtro trasparente per l'ingresso dell'acqua, impugnatura lunga e ruote.
- Функция за автоматично спиране и функция за самозасмукване
- Дълга дръжка и колела
- Πιστοлет за пръскане с бърза връзка, 5-метров маркуч за високо налягане, 435ML външна бутилка за сапун, прозрачен филтър за входяща вода, дълга дръжка и колела



**HIGH PRESSURE WASHER  
ΠΛΑΣΤΙΚΟ ΥΨΗΛΗΣ ΠΙΕΣΗΣ  
IDROPULTRICE AD ALTA PRESSIONE  
МИЯЛНА МАШИНА ПОД ВИСОКО НАЛЯΓΑΝΕ**

MODEL	ΜΟΝΤΕΛΟ	MODELLO	ΜΟΔΕΛ	BPW3210
Code	Κωδικός	Codice	Κод	053286
Power	Ισχύς	Potenza di ingresso	Захранване	2400W
Max pressure	Μέγιστη πίεση	Pressione massima	Μακσимально налягане	180bar
Max Flow	Μέγιστη παροχή	Flusso massimo	Μακσимальен дебит	480Lt/h
Packing	Συσκευασία	Imballaggio	Οпаковка	1



**BENCH DRILL  
ΚΟΛΩΝΑΤΟ ΔΡΑΠΑΝΟ ΠΑΓΚΟΥ  
TRAPANO COLONNA  
ТΡΕΝΙРОВЪЧНА ПЕЙКА**

- Induction Motor
- Επαγωγικό Μοτέρ
- Motore a induzione
- Индукционен двигател

MODEL	ΜΟΝΤΕΛΟ	MODELLO	ΜΟΔΕΛ	BKD1310
Code	Κωδικός	Codice	Κод	053804
Voltage	Τάση	Tensione	Напряжение	230V
Power	Ισχύς	Potenza di ingresso	Захранване	350W
No Load Speed	Στροφές	Numero di giri a vuoto	Обороти на празен ход	600-2600rpm
Gears	Ταχύτητες	Velocità di perforazione variabile	Предавки	5
Chuck Diameter	Тоок	Dimensione del mandrino	Диаметър на патронника	13mm B16
Chuck travel	Διαδρομή Тоок	Corsa del mandrino	Ход на патронника	50mm
Swing	Απόσταση Κώνου Κολώνας	Oscillazione	Люлеене	254mm
Column diameter	Διάμετρος Κολώνας	Diametro della colonna	Диаметър на колоната	46mm
Table Tilt Adjustment Range	Εύρος Ρύθμισης Κλίσης Τραπεζιού	Inclinazione del tavolo	Диапазон на регулиране на наклона на масата	45° Left - Right
Table Size	Διαστάσεις Τραπεζιού	Dimensione della tabella	Размер на таблицата	160x160mm
Base Size	Διαστάσεις Βάσης	Dimensione della base	Размер на основата	295x190mm
Max Drill Capacity	Μέγιστη Διάμετρος Διάτρησης	Capacità massima del trapano	Μακσимальен капацитет на сверделото	13mm
Height	Ύψος	Altezza della macchina	Височина	590mm
Weight	Βάρος	Peso	Τεγλο	14Kg
Packing	Συσκευασία	Imballaggio	Οпаковка	1



- Transparent Guards
- Διάφανοι Προφυλακτήρες
- Protezioni trasparenti
- Прозрачни предпазители

**BAND SAW  
ΠΡΙΟΝΟΚΟΡΔΕΛΑ ΞΥΛΟΥ  
SEGA A NASTRO  
ЛЕНТОВ ΤΡΙΟΝ**

MODEL	ΜΟΝΤΕΛΟ	MODELLO	ΜΟΔΕΛ	BBS2100
Code	Κωδικός	Codice	Κод	053828
Power	Ισχύς	Potenza di ingresso	Захранване	350W
Blade Size	Πριονοκορδέλα	Dimensione della Lama	Размер на острието	1400mm
Blade Speed	Ταχύτητα	Velocità della Lama	Скорост на острието	1500rpm
Max cutting height	Μέγιστο Ύψος Κοπής	Altezza Massima di Taglio	Μακσимальна височина на рязане	80mm
Table Tilt	Κλίση Τραπεζιού	Inclinazione del tavolo	Наклон на масата	0 - 45°
Table Size	Διαστάσεις Τραπεζιού	Dimensione della tabella	Размер на таблицата	300x300mm
Weight	Βάρος	Peso	Τεγλο	15Kg
Packing	Συσκευασία	Imballaggio	Οпаковка	1



- With Flexible Shaft
- Transparent Guards
- Με Εύκαμπτο Άξονα
- Διάφανοι Προφυλακτήρες
- Con albero flessibile
- Protezioni trasparenti
- С гъвкав вал
- Прозрачни предпазители



**BENCH GRINDER  
ΔΙΔΥΜΟΣ ΤΡΟΧΟΣ  
LEVIGATRICE DA BANCO SENZA SPAZZOLE  
НАСТОЛНА ШΛΑЙФМАШИНА**

MODEL	ΜΟΝΤΕΛΟ	MODELLO	ΜΟΔΕΛ	BDT1200
Code	Κωδικός	Codice	Κод	053835
Power	Ισχύς	Potenza di ingresso	Захранване	120W
Grinding Wheel	Διαστάσεις Πέτρας	Mola	Шлифовъчен диск	Ø75x20x-Ø10mm
No Load Speed	Στροφές	Numero di giri a vuoto	Обороти на празен ход	0-9900rpm
Packing	Συσκευασία	Imballaggio	Οпаковка	1

- With Flexible Shaft
- Transparent Guards
- Με Εύκαμπτο Άξονα
- Διάφανοι Προφυλακτήρες
- Con albero flessibile
- Protezioni trasparenti
- С гъвкав вал
- Прозрачни предпазители



**BENCH GRINDER WITH BRUSH  
ΔΙΔΥΜΟΣ ΤΡΟΧΟΣ ΜΕ ΒΟΥΡΤΣΑ  
LEVIGATRICE DA BANCO SENZA SPAZZOLE  
НАСТОЛНА ШΛΑЙФМАШИНА С ЧЕТКА**

MODEL	ΜΟΝΤΕΛΟ	MODELLO	ΜΟΔΕΛ	BDT1515
Code	Κωδικός	Codice	Κод	053842
Power	Ισχύς	Potenza di ingresso	Захранване	250W
Wheel Size	Διαστάσεις Πέτρας	Mola	Размер на колелото	Ø150x16x-Ø12,7mm
No Load Speed	Στροφές	Numero di giri a vuoto	Обороти на празен ход	2980rpm
Packing	Συσκευασία	Imballaggio	Οпаковка	1

- Induction Motor
- Transparent Guards
- Επαγωγικό Μοτέρ
- Διάφανοι Προφυλακτήρες
- Motore a induzione
- Protezioni trasparenti
- Индукционен двигател
- Прозрачни предпазители

**BENCH GRINDER WITH BELT  
ΔΙΔΥΜΟΣ ΤΡΟΧΟΣ ΜΕ ΤΑΙΝΙΑ  
LEVIGATRICE DA BANCO SENZA SPAZZOLE  
НАСТОЛНА ШΛΑЙФМАШИНА С ΡΕΜЪΚ**

MODEL	ΜΟΝΤΕΛΟ	MODELLO	ΜΟΔΕΛ	BDT1520
Code	Κωδικός	Codice	Κод	053859
Power	Ισχύς	Potenza di ingresso	Захранване	250W
Wheel Size	Διαστάσεις Πέτρας	Mola	Размер на колелото	Ø150x20x-Ø12,7mm
Belt size	Διαστάσεις Ταινίας	Dimensione della cintura	Размер на колана	50x686mm
No Load Speed	Στροφές	Numero di giri a vuoto	Обороти на празен ход	2980rpm
Packing	Συσκευασία	Imballaggio	Οпаковка	1



- Transparent Guards
- Διάφανοι Προφυλακτήρες
- Protezioni trasparenti
- Прозрачни предпазители

**BENCH GRINDER  
ΔΙΔΥΜΟΣ ΤΡΟΧΟΣ  
TRITACARNE DA BANCO  
НАСТОЛНА ШΛΑЙФМАШИНА**

MODEL	ΜΟΝΤΕΛΟ	MODELLO	ΜΟΔΕΛ	BDT1510
Code	Κωδικός	Codice	Κод	053811
Power	Ισχύς	Potenza di ingresso	Захранване	200W
Wheel Size	Διαστάσεις Πέτρας	Mola	Размер на колелото	Ø150x20x-Ø12,7mm
Weight	Βάρος	Peso	Τεγλο	14Kg
Packing	Συσκευασία	Imballaggio	Οпаковка	1





**AIR COMPRESSOR  
ΑΕΡΟΣΥΜΠΙΕΣΤΗΣ ΜΟΝΟΜΠΛΟΚ ΜΕ ΛΑΔΙ  
COMPRESSORE D'ARIA  
ВЪЗДУШЕН КОМПРЕСОР**

MODEL	ΜΟΝΤΕΛΟ	MODELLO	ΜΟΔΕΛ	BAT5002
Code	Κωδικός	Codice	Κод	042389
Power	Ισχύς	Potenza	Захранване	2hp
Air Supply	Παροχή	Fornitura d'aria	Доставка на въздух	188lt/min
Capacity	Χωρητικότητα	Capacità	Καпацитет	24lt
Bar Pressure	Πίεση	Pressione di bar	Бар Налягане	8Bar
Packaging Weight	Βάρος	Peso d'imballaggio	Οпаковка Τετλο	22kg
Dimensions	Διάσταση	Dimensioni	Размери	L61xW27.5xH57cm
Packing	Συσκευασία	Imballaggio	Οпаковка	1



**AIR COMPRESSOR  
ΑΕΡΟΣΥΜΠΙΕΣΤΗΣ ΜΟΝΟΜΠΛΟΚ ΜΕ ΛΑΔΙ  
COMPRESSORE D'ARIA  
ВЪЗДУШЕН КОМПРЕСОР**

MODEL	ΜΟΝΤΕΛΟ	MODELLO	ΜΟΔΕΛ	BAT5012
Code	Κωδικός	Codice	Κод	042396
Power	Ισχύς	Potenza	Захранване	2hp
Air Supply	Παροχή	Fornitura d'aria	Доставка на въздух	188lt/min
Capacity	Χωρητικότητα	Capacità	Καпацитет	50lt
Bar Pressure	Πίεση	Pressione di bar	Бар Налягане	8Bar
Packaging Weight	Βάρος	Peso d'imballaggio	Οпаковка Τετλο	30kg
Dimensions	Διάσταση	Dimensioni	Размери	L70xW31xH-66cm
Packing	Συσκευασία	Imballaggio	Οпаковка	1



- Double-Cylinder
- Δικύλινδρος
- Doppio cilindro
- Двоен цилиндър

**AIR COMPRESSOR  
ΑΕΡΟΣΥΜΠΙΕΣΤΗΣ ΜΟΝΟΜΠΛΟΚ  
COMPRESSORE D'ARIA  
ВЪЗДУШЕН КОМПРЕСОР**

MODEL	ΜΟΝΤΕΛΟ	MODELLO	ΜΟΔΕΛ	BAT5015
Code	Κωδικός	Codice	Κод	053323
Power	Ισχύς	Potenza di ingresso	Захранване	3Hp/2.2kW
Max Air Flow	Παροχή	Flusso d'aria massimo	Μακσimalен въздушен поток	336Lt/min
Tank Capacity	Χωρητικότητα	Capacità del serbatoio	Καпацитет на резервоара	100Lt
Max Pressure	Πίεση	Pressione massima	Μακσimalно налягане	8bar
Weight	Βάρος	Peso	Τετλο	40Kg
Packing	Συσκευασία	Imballaggio	Οпаковка	1



**AIR SPRAY PAINT GUN DOWN POT  
ΠΙΣΤΟΛΙ ΒΑΦΗΣ ΚΑΤΩ ΔΟΧΕΙΟ  
PISTOLA A SPRUZZO AD ARIA  
НА БОЯ НАДОЛУ ГЪРНЕ**

MODEL	ΜΟΝΤΕΛΟ	MODELLO	ΜΟΔΕΛ	BAT6145	BAT6150
Code	Κωδικός	Codice	Κод	055839	055846
Bottom cup	Κάτω δοχείο	Tazza inferiore	Долна чаша	1.0Lt	1.0Lt
Avg Air Consumption	Μέση κατανάλωση αέρα	Consumo d'aria medio	Средна консумация на въздух	4,2 - 7,1 cfm	4,2 - 7,1 cfm
Max. working pressure	Μεγ. Πίεση λειτουργίας	Pressione massima di esercizio	Μακσimalно работно налягане	45-60psi	45-60psi
Nozzle	Ακροφύσιο	Ugello	Дюза	Ø1.8mm	Ø2.0mm
Packing	Συσκευασία	Imballaggio	Οпаковка	10	10



**AIR SPRAYER GUN  
ΑΕΡΟΓΡΑΦΟΣ ΑΝΩ ΔΟΧΕΙΟ  
PISTOLA A SPRUZZO AD ARIA COMPRESSA  
ВЪЗДУШНА ΠΡЪСКАЧΚΑ**

MODEL	ΜΟΝΤΕΛΟ	MODELLO	ΜΟΔΕΛ	BAT6135	BAT6140
Code	Κωδικός	Codice	Κод	055815	055822
Top cup	Ανω δοχείο	Tazza superiore	Горна чаша	0.6Lt	0.6Lt
Avg Air Consumption	Μέση κατανάλωση αέρα	Consumo d'aria medio	Средна консумация на въздух	4,2 - 7,1 cfm	4,2 - 7,1 cfm
Max. working pressure	Μεγ. Πίεση λειτουργίας	Pressione massima di esercizio	Μακσimalно работно налягане	45-60psi	45-60psi
Nozzle	Ακροφύσιο	Ugello	Дюза	Ø1.8mm	Ø2.0mm
Packing	Συσκευασία	Imballaggio	Οпаковка	10	10



**AIR SPRAYER GUN  
ΑΕΡΟΓΡΑΦΟΣ ΑΝΩ ΔΟΧΕΙΟ  
PISTOLA A SPRUZZO AD ARIA COMPRESSA  
ВЪЗДУШНА ΠΡЪСКАЧΚΑ**

MODEL	ΜΟΝΤΕΛΟ	MODELLO	ΜΟΔΕΛ	BSG1000
Code	Κωδικός	Codice	Κод	012474
Air Pressure	Πίεση Αέρα	Pressione d'aria	Налягане на въздуха	3Bar
Air Consumption	Κατανάλωση Αέρα	Consumo d'aria	Κонсумация на въздух	1-4CFM
Paint Reservoir	Χωρητικότητα	Serbatoio di pittura	Резервоар за боя	100ml
Nozzle	Μπек	Ugello	Дюза	0.8mm
Packing	Συσκευασία	Imballaggio	Οпаковка	20





**AIR IMPACT WRENCH  
ΑΕΡΟΚΛΕΙΔΟ  
AVVITATORE AD ARIA COMPRESSA  
ΠΝΕΥΜΑΤΙΧΕΝ ΓΑΪΚΟΒΕΡΤ**

MODEL	ΜΟΝΤΕΛΟ	MODELLO	ΜΟΔΕΛ	BAT6100
Code	Κωδικός	Codice	Κοδ	055747
Torque	Μέγιστη Ροπή	Coppia massima	Въртящ момент	360Nm
Chuck	Καρέ	Lavoro	Патронник	1/2"
Sockets	Καρυδάκια	Calze	Фасунги	10
Packing	Συσκευασία	Imballaggio	Опаковка	20



**AIR IMPACT WRENCH  
ΑΕΡΟΚΛΕΙΔΟ  
AVVITATORE AD IMPULSI AD ARIA COMPRESSA  
ΠΝΕΥΜΑΤΙΧΕΝ ΓΑΪΚΟΒΕΡΤ**

MODEL	ΜΟΝΤΕΛΟ	MODELLO	ΜΟΔΕΛ	BAT6120
Code	Κωδικός	Codice	Κοδ	055785
Torque	Μέγιστη Ροπή	Coppia massima	Въртящ момент	1000Nm
Square Drive	Καρέ	Azionamento quadrato	Κвадратно задвижване	1/2"
No-load speed	Στροφές	Numero di giri a vuoto	Скорост на празен ход	8500rpm
Working torque	Ροπή λειτουργίας	Coppia di lavoro	Работен въртящ момент	610Nm
Air Inlet (NPT)	Παροχή αέρα	Ingresso aria	Вход за въздух (NPT)	1/4"
Air Hose (ID)	Λάστιχο αέρα	Tube aria (ID)	Маркуч за въздух (ID)	3/8"
Working Pressure	Πίεση λειτουργίας	Pressione di esercizio	Работно налягане	6.3bar
Packing	Συσκευασία	Imballaggio	Опаковка	10



**AIR DIE MINI GRINDER  
ΕΥΘΥΣ ΛΕΙΑΝΗΤΡΑΣ ΑΕΡΟΣ  
MINI SMERIGLIATRICE AD ARIA COMPRESSA  
ВЪЗДУШНА ΜΙΝΙ ШΛΙΦΟΒЪЧНА  
ΜΑШИΝΑ**

MODEL	ΜΟΝΤΕΛΟ	MODELLO	ΜΟΔΕΛ	BAT6110
Code	Κωδικός	Codice	Κοδ	055761
No Load Speed	Στροφές	Numero di giri a vuoto	Обороти на празен ход	25000rpm
Packing	Συσκευασία	Imballaggio	Опаковка	20



**8PC AIR KIT WITH QUICK COUPLER  
ΚΙΤ ΑΕΡΟΣ 8ΤΕΜ  
KIT ARIA 8 PEZZI CON ATTACCO RAPIDO  
8ΒΡ. ΚΟΜΠΛΕΚΤ ЗА ВЪЗДУХ С БЪРЪЗ  
ΚΥΠΛΥΝΓ**

MODEL	ΜΟΝΤΕΛΟ	MODELLO	ΜΟΔΕΛ	BHT1570
Code	Κωδικός	Codice	Κοδ	030331
Packing	Συσκευασία	Imballaggio	Опаковка	10



**AIR RATCHET WRENCH MINI  
ΑΕΡΟΚΑΣΤΑΝΙΑ  
CHIAVE A CRICCHETTO ARIA MINI  
ВЪЗДУШΕΝ ΓΑΕΧΕΝ ΚΛΥΟС С  
ΤΡΕСЧΟТКА ΜΙΝΙ**

MODEL	ΜΟΝΤΕΛΟ	MODELLO	ΜΟΔΕΛ	BAT6105
Code	Κωδικός	Codice	Κοδ	055754
Torque	Μέγιστη Ροπή	Coppia massima	Въртящ момент	68Nm
Chuck	Καρέ	Lavoro	Патронник	1/2"
Packing	Συσκευασία	Imballaggio	Опаковка	20



**SANDBLAST GUN WITH TANK  
ΠΙΣΤΟΛΙ ΑΜΜΟΒΟΛΗΣ ΜΕ ΔΟΧΕΙΟ  
PISTOLA PER SABBIAIATURA CON SERBATOIO  
ΠΙΣΤΟΛΕΤ ЗА ПЯСЪΚΟСТΡУΕΝΕ С  
РЕЗЕРВОАР**

MODEL	ΜΟΝΤΕΛΟ	MODELLO	ΜΟΔΕΛ	BAT6155
Code	Κωδικός	Codice	Κοδ	055853
Bottom cup	Κάτω δοχείο	Tazza inferiore	Долна чаша	0.7Lt
Avg Air Consumption	Μέση κατανάλωση αέρα	Consumo d'aria medio	Средна консумация на въздух	4,2 - 7,1 cfm
Max. working pressure	Μεγ. Πίεση λειτουργίας	Pressione massima di esercizio	Μακσимально работно налягане	60-110psi
Nozzle length	Μήκος ακροφυσίου	Lunghezza dell'ugello	Дължина на дюзата	84mm
Nozzle	Ακροφύσιο	Ugello	Дюза	0.2-0.6mm
Packing	Συσκευασία	Imballaggio	Опаковка	10







**PLASTIC BELOW GUN**  
**ΦΥΣΗΤΗΡΑΣ ΑΕΡΟΣ**  
**SOFFIATORE D'ARIA**  
**ПЛАСТМАСОВ ПИСТОЛЕТ ЗА**  
**ОБДУХВАНЕ**

MODEL	MONTELO	MODELLO	ΜΟΔΕΛ	BAT6160
Code	Κωδικός	Codice	Κοδ	055860
Nozzle	Ακροφύσιο	Ugello	Дюза	27cm
Packing	Συσκευασία	Imballaggio	Οпаковка	50



**PLASTIC BELOW GUN**  
**ΦΥΣΗΤΗΡΑΣ ΑΕΡΟΣ**  
**SOFFIATORE D'ARIA**  
**ПЛАСТМАСОВ ПИСТОЛЕТ ЗА**  
**ΟБДУХВАНЕ**

MODEL	MONTELO	MODELLO	ΜΟΔΕΛ	BAT6165
Code	Κωδικός	Codice	Κοδ	055877
Nozzle	Ακροφύσιο	Ugello	Дюза	10cm
Packing	Συσκευασία	Imballaggio	Οпаковка	50



**INFLATING GUN**  
**ΑΕΡΟΜΕΤΡΟ**  
**MANOMETRO**  
**ΠΙΣΤΟΛΕΤ ЗА НАДУВАНЕ**

MODEL	MONTELO	MODELLO	ΜΟΔΕΛ	BAT6170
Code	Κωδικός	Codice	Κοδ	055884
Max. pressure	Μεγ. Πίεση	Pressione massima	Μακσимально налягане	12Bar
Frame	Καρέ	Telaio	Ρамка	1/4"
Maximum Pressure	Μέγιστη Πίεση	Pressione massima	Μακσимально налягане	170psi
Packing	Συσκευασία	Imballaggio	Οпаковка	30



**INFLATING GUN (DIGITAL GAUGE)**  
**ΑΕΡΟΜΕΤΡΟ ΨΗΦΙΑΚΟ**  
**PISTOLA DI GONFIAGGIO**  
**(MANOMETRO DIGITALE)**  
**ΠΙΣΤΟΛΕΤ ЗА НАДУВАНЕ**  
**(ЦИΦΡΟΒ ΜΑΝΟΜΕΤΉΡ)**

MODEL	MONTELO	MODELLO	ΜΟΔΕΛ	BAT6115
Code	Κωδικός	Codice	Κοδ	055778
Pressure	Πίεση	Pressione	Ναлягане	0-14Bar
Packing	Συσκευασία	Imballaggio	Οпаковка	20



**AIR STAPLER**  
**ΚΑΡΦΩΤΙΚΟ ΑΕΡΟΣ**  
**STAPPATORE D'ARIA**  
**ВЪЗДУШЕН ΤΕΛΒΟД**

MODEL	MONTELO	MODELLO	ΜΟΔΕΛ	BAT6125
Code	Κωδικός	Codice	Κοδ	055792
Nail type	Τύπος βελονάκι	Tipo di chiodo	Τιπ нонки	12 (10-50mm)
Staple type	Τύπος δίχαλου	Tipo di graffa	Вид на телбод	90 (16-40mm)
Torque	Μέγιστη Ροπή	Coppia massima	Въртящ момент	1000Nm
Max. working pressure	Μεγ. Πίεση λειτουργίας	Pressione massima di lavoro	Μακσимально работно налягане	60-100psi
Max. pressure	Μεγ. Πίεση	Pressione massima	Μακσимально налягане	120psi
Dimensions	Διαστάσεις	Dimensioni	Размери	55x245x250mm
Weight	Βάρος	Peso	Τεγλο	1.48kg
Packing	Συσκευασία	Imballaggio	Οпаковка	10



**AIR STAPLER**  
**ΚΑΡΦΩΤΙΚΟ ΑΕΡΟΣ**  
**STAPPATORE D'ARIA**  
**ВЪЗДУШЕН ΤΕΛΒΟД**

MODEL	MONTELO	MODELLO	ΜΟΔΕΛ	BAT6130
Code	Κωδικός	Codice	Κοδ	055808
Staple type	Τύπος δίχαλου	Tipo di graffa	Вид на телбод	80 (8-16mm)
Max. working pressure	Μεγ. Πίεση λειτουργίας	Pressione massima di lavoro	Μακσимально работно налягане	70-110psi
Max. pressure	Μεγ. Πίεση	Pressione massima	Μακσимально налягане	120psi
Weight	Βάρος	Peso	Τεγλο	0.85kg
Packing	Συσκευασία	Imballaggio	Οпаковка	10







**PE AIR HOSE 10M**  
**ΣΠΙΡΑΛ 10M ΜΕ ΤΑΧΥΣΥΝΔΕΣΜΟ**  
**PE TUBO DELL' ARIA 10M**  
**ΜΑΡΚΥΧ ΖΑ ΒЪЗДУХ PE 10M**

MODEL	ΜΟΝΤΕΛΟ	MODELLO	ΜΟΔΕΛ	ΒΑΗ1010
Code	Κωδικός	Codice	Κод	028307
Packing	Συσκευασία	Imballaggio	Οпаковна	30



**PE AIR HOSE 15M**  
**ΣΠΙΡΑΛ 15M ΜΕ ΤΑΧΥΣΥΝΔΕΣΜΟ**  
**PE TUBO DELL' ARIA 15M**  
**ΜΑΡΚΥΧ ΖΑ ΒЪЗДУХ PE 15M**

MODEL	ΜΟΝΤΕΛΟ	MODELLO	ΜΟΔΕΛ	ΒΑΗ1015
Code	Κωδικός	Codice	Κод	028314
Packing	Συσκευασία	Imballaggio	Οпаковна	30



**AIR GREASE PUMP**  
**ΑΕΡΟΓΡΑΣΑΔΟΡΟΣ**  
**POMPA PER GRASSO AD ARIA**  
**ВЪЗДУШНА ΠΟΜΠΑ ΖΑ ΓΡΕС**

MODEL	ΜΟΝΤΕΛΟ	MODELLO	ΜΟΔΕΛ	BGG6000
Code	Κωδικός	Codice	Κод	014249
Dimensions	Διαστάσεις	Dimensioni	Размери	37x17.5x7cm
Capacity	Χωρητικότητα Δοχείου	Capacità	Напацитет	0.4lt
Air Consumption	Κατανάλωση Αέρα	Consumo d'aria	Консумация на въздух	6CFM
Inlet	Εισαγωγή	Entrata	Вход	3/8"
Packing	Συσκευασία	Imballaggio	Οпаковна	10



**PRESSURE SWITCH**  
**ΠΙΕΣΟΣΤΑΤΗΣ**  
**PRESSOSTATO**  
**ΠΡΕΒΚΛЮЧВАТЕЛ ΖΑ ΗΛЯΓΑΝΕ**

MODEL	ΜΟΝΤΕΛΟ	MODELLO	ΜΟΔΕΛ	BPS4400
Code	Κωδικός	Codice	Κод	013099
Socket	Υποδοχή	Preso	Гнездо	4x1/4"
Packing	Συσκευασία	Imballaggio	Οпаковна	50

- Double-Cylinder
- Δικόλινδρος
- Doppio cilindro
- Двучилиндров

**AIR COMPRESSOR 12V**  
**ΑΕΡΟΣΥΜΠΙΕΣΤΗΣ ΑΥΤΟΚΙΝΗΤΟΥ 12V**  
**COMPRESSORE D'ARIA 12V PER AUTO**  
**12V ΔΒΟΗΝ ЦИΛΙΝΔΡЪР АВΤΟΜΟΒΙΛΕΝ**  
**ВЪЗДУШЕН ΚΟΜΠΡΕСΟΡ**

MODEL	ΜΟΝΤΕΛΟ	MODELLO	ΜΟΔΕΛ	ΒΑΡ1200
Code	Κωδικός	Codice	Κод	025726
Rated Current	Ρεύμα	Corrente nominale	Номинален ток	25A
Cylinder Diameter	Διάμετρος Κυλίνδρου	Diametro del cilindro	Диаметър на цилиндъра	2*Ø30mm
Max Pressure	Μέγιστη Πίεση	Pressione massima	Μακσимально налягане	150psi
Max Duty Cycle	Μέγιστος Κύκλος Λειτουργίας	Ciclo di lavoro massimo	Μακσимальен работен цикъл	40min
Air Hose	Σωλήνας Αέρα	Tubo aria	Μαρνυχ за въздух	0,25m+5m PU
Cord	Καλώδιο	Cavo	Καβελ	3m
Weight	Βάρος	Peso	Τεγλο	3,5Kg
Packing	Συσκευασία	Imballaggio	Οпаковна	4



- Foldable plastic base
- Universal valve
- Αναδιπλούμενη πλαστική βάση
- Βαλβίδα γενικής χρήσης βαλβίδα
- Base pieghevole in plastica
- Valvola di uso generale
- Сгъваема пластмасова основа
- Универсален клапан

**HAND/FLOOR PUMP**  
**ΤΡΟΜΠΑ ΧΕΙΡΟΣ**  
**ΔΑΠΕΔΟΥ**  
**ΑΥΝΙΤΑΤΟΡΕ ΑD ΙΜΠУLSI**  
**ΡЪЧΝΑ/ΠΟΔΟΒΑ ΠΟΜΠΑ**

MODEL	ΜΟΝΤΕΛΟ	MODELLO	ΜΟΔΕΛ	BHP5001
Code	Κωδικός	Codice	Κод	052852
Total height	Συνολικό υψος	Altezza totale	Обща височина	600mm
Steel tube diameter	Διάμετρος χαλυβδίνου σωλήνα	Diametro del tubo d'acciaio	Диаметър на стоманената тръба	Ø45mm
Max.Pressure	Μέγιστη πίεση	Pressione massima	Μακс. Налягане	160psi
Packing	Συσκευασία	Imballaggio	Οпаковна	1



**ELECTRIC MULTIFUNCTIONAL SHARPENER**  
**ΤΡΟΧΙΣΤΙΚΟ ΠΟΛΛΑΠΛΩΝ ΧΡΗΣΕΩΝ**  
**TEMPERINO ELETTRICO MULTIFUNZIONALE**  
**ΕΛΕΚΤΡΙЧЕСКА ΜΝΟΓΟΦУНКЦИΟΝΑΛΗ**  
**ΟΣΤΡΙΛΚΑ**

MODEL	ΜΟΝΤΕΛΟ	MODELLO	ΜΟΔΕΛ	BMS6500
Code	Κωδικός	Codice	Κод	013006
Input Power	Ισχύς	Potenza di ingresso	Захранване	65W
No Load Speed	Στροφές	Numero di giri a vuoto	Обороти на празен ход	6500rpm
Drill Diameter	Για τρυπάνια	Diametro della punta	Диаметър на сверδлото	3-13mm
Chisel & Plane Blade Width	Για πλάτος καλεμιού/λεπίδας	Larghezza della lama dello scalpello e della pialla	Широчина на острието на Chisel & Plane	6-51mm
Packing	Συσκευασία	Imballaggio	Οпаковна	4







- 17pcs 1/2" Sockets 36l:10-11-12-13-14-15-16-17-18-19-21-22-24-27-30mm
- 1pc 1/2" Sliding Bar 250mm • 1pc 1/2" Universal Joint • 1pc 1/2\*2" Extension Bar • 1pc 1/2\*10" Extension Bar • 1pc 1/2" Ratchet Handle • 13pcs 1/4" Sockets 20.5l:4-4.5-5-5.5-6-7-8-9-10-11-12-13-14mm • 1pc 1/4" Sliding Bar 110mm • 1pc 1/4" Universal Joint • 1pc 1/4\*5" Extension Bar • 1pc 1/4\*4" Extension Bar • 1pc 1/4" Ratchet Handle • 1pc Spinner Handle • 1pc 6" Long Nose Plier • 1pc 6" Diagonal Cutting Plier • 1pc 6" Combination Plier • 9pcs Combination Spanner:6/8/9/10/11/12/13/14/17mm • 6pc Hex Key Set Ball End:2.0\*100mm,2.5\*100mm,3.0\*100mm,4.0\*150mm,5.0\*150mm,6.0\*150mm,6.150 Material • 7pc Screwdrivers: PhΦ8\*150mm,Φ6\*100mm,Φ3\*75mm, Φ6\*38mm, SIΦ6\*100mm,Φ5\*100mm,Φ3\*75mm

- Καρυδάκια 1/2" : 10-11-12-13-14-15-16-17-18-19-21-22-24-27-30mm 17τεμ
- Σωληνωτό 1/2" 250mm • Πολύσπαστο 1/2" • Προέκταση 1/2" \* 50mm • Προέκταση 1/2" \* 250mm • Μανέλα Ίσια 1/2" • Καρυδάκια 1/4" :4-4.5-5-5.5-6-7-8-9-10-11-12-13-14mm 13τεμ • Σωληνωτό 1/4" 110mm • Πολύσπαστο 1/4" • Προέκταση 1/4" 120mm • Προέκταση 1/4" 100mm • Μανέλα Ίσια 1/4" • Καταβίδι για καρυδάκια • Μυτοτοίμιδο 150mm • Πλαγιόκρυφης 150mm • Πένσα 150mm • Σετ Γερμανοπολύγωνα : 6/8/9/10/11/12/13/14/17mm 9τεμ • Σετ Allen κλειδιών μπίλιας 2.0\*100mm,2.5\*100mm,3.0\*100mm,4.0\*150mm,5.0\*150mm,6.0\*150mm,6.150 6τεμ • Καταβίδια: PhΦ8\*150mm,Φ6\*100mm, Φ3\*75mm,Φ6\*38mm,Φ5\*100mm,Φ3\*75mm

- 17pz 1/2" bussole 36l: 10-11-12-13-14-15-16-17-18-19-21-22-24-27-30mm • 1pc 1/2" barra di scorrimento 250mm - 1pc 1/2" giunto universale • 1pc 1/2\*2" barra di estensione • 1pc 1/2\*10" Extension Bar • 1pc 1/2" Ratchet Handle - 13pcs 1/4" Sockets 20.5l:4-4.5-5.5-6-7-8-9-10-11-12-13-14mm - 1pz 1/4" barra di scorrimento 110mm • 1pz 1/4" giunto universale • 1pz 1/4\*5" barra di estensione • 1pz 1/4\*4" barra di estensione • 1pz 1/4" impugnatura a cricchetto • 1pz impugnatura a rotazione • 1pz 6" pinza a becchi lunghi • 1pz 6" pinza da taglio diagonale • 1pz 6" pinza combinata • 9pz chiave combinata: 6/8/9/10/11/12/13/14/17mm • 6pz set di chiavi esagonali a sfera: 2.0\*100mm, 2.5\*100mm, 3.0\*100mm, 4.0\*150mm, 5.0\*150mm, 6.0\*150mm, 6.150 Materiale • 7pc Cacciaviti: PhΦ8\*150mm, Φ6\*100mm, Φ3\*75mm, Φ6\*38mm, SIΦ6\*100mm,Φ5\*100mm,Φ3\*75mm

**TOOL TROLLEY - 66 PCS  
ΕΡΓΑΛΕΙΟΦΟΡΕΑΣ- 66 ΤΕΜ  
CARRELLO PORTA ATTREZZI - 66 PZ  
КОЛИЧКА ЗА ИНСТРУМЕНТИ - 66 БР.**

MODEL	ΜΟΝΤΕΛΟ	MODELLO	ΜΟΔΕΛ	BWR7100SET
Code	Κωδικός	Codice	Κод	053712
Dimensions	Διαστάσεις	Dimensione	Размери	64x36x62cm
Weight	Βάρος	Peso	Тегло	36kg
Packing	Συσκευασία	Imballaggio	Опаковка	1



**TOOLS SET 102 PCS IN CASE  
ΕΡΓΑΛΕΙΑ ΣΕΤ 102 ΤΕΜ ΣΕ ΒΑΛΙΤΣΑ  
SET DI STRUMENTI 102 PEZZI IN CASE  
КОМПЛЕКТ ИНСТРУМЕНТИ 102 БР. В КАЛЪФ**

MODEL	ΜΟΝΤΕΛΟ	MODELLO	ΜΟΔΕΛ	BHT5020
Code	Κωδικός	Codice	Κод	053699
Packing	Συσκευασία	Imballaggio	Опаковка	4



**428 PCS HAND TOOL SET  
ΣΕΤ 428ΤΕΜ ΕΡΓΑΛΕΙΩΝ ΣΕ ΤΡΟΛΕΥ ΑΛΟΥΜΙΝΙΟΥ  
SET DI UTENSILI A MANO 428 PEZZI  
КОМПЛЕКТ РЪЧНИ ИНСТРУМЕНТИ 428 БР.**

MODEL	ΜΟΝΤΕΛΟ	MODELLO	ΜΟΔΕΛ	BHT5050
Code	Κωδικός	Codice	Κод	053705
Packing	Συσκευασία	Imballaggio	Опаковка	1







**BORMANN®**

*Elite*

**HOUSEHOLD APPLIANCES  
ΟΙΚΙΑΚΕΣ ΣΥΣΚΕΥΕΣ  
ELETTRODOMESTICI  
ДОМАКИНСКИ УРЕДИ**



**PRIME**  
S E R I E S

- Cast iron grill with enamel coating
- Stainless steel thermometer • Auto ignition switches
- Removable grease collector
- Side metal shelves
- Metal front shelf cover panel

- Μαντεμίνια σάρα με εμαγιέ επικάλυψη
- Ανοξειδωτο θερμομετρο • Διακόπτες αυτόματης ανάφλεξης
- Αφαιρούμενος συλλέκτης λίπους
- Πλαϊνά μεταλλικά ράφια
- Μεταλλικό μπροστινό πάνελ κάλυψης ραφίου

- Griglia in ghisa con rivestimento in smalto
- Termometro in acciaio inossidabile • Interruttori di accensione automatica • Raccoglitore di grasso rimovibile • Ripiani laterali in metallo
- Pannello di copertura del ripiano anteriore in metallo

- Чугунена снара с емайлово покритие
- Термометър от неръждаема стомана
- Превключватели за автоматично запалване
- Подвижен колектор за мазнина
- Странични метални рафтове
- Метален панел за покриване на предните рафтове



**GAS GRILL  
ΨΗΣΤΑΡΙΑ ΥΓΡΑΕΡΙΟΥ  
GRIGLIA A GAS  
ГРИЛОВЕ НА ВΤΕЧНЕН ΓΑΖ**

MODEL	ΜΟΝΤΕΛΟ	MODELLO	ΜΟΔΕΛ	BBQ5030
Code	Κωδικός	Codice	Κοδ	033110
Power	Ισχύς	Potenza	Захранване	10.8kW
Removable grease collector	Επιφάνεια Ψοίματος	Raccoglitore di grasso rimovibile	Ποверхност за печене	L60xW45cm
Dimensions	Διαστάσεις	Dimensioni	Размери	L122xW57xH-110cm
Weight	Βάρος	Peso	Τεγλο	31Kg
Burners	Εοτίες	Brucciatori	горелки	3 (x3.6kW)
Wheels	Ρόδες	ruote	κολελα	2
Packing	Συσκευασία	Imballaggio	Οπακoване	1

**PRIME**  
S E R I E S

- Reinforced lid for durability and temperature maintenance
- Robust construction with large stainless steel surfaces and cast iron grill
- Folding shelves • Rotating wheels with Lock function

- Καπάκι διπλού τοιχώματος από ανοξειδωτο Χάλυβα για διατήρηση θερμοκρασίας και αντοχή • Στιβαρή κατασκευή με μεγάλες ανοξειδωτες επιφάνειες και σάρα απο μαντέμι • Περιστρεφόμενες ρόδες με λειτουργία Lock

- Coperchio rinforzato per la durata e il mantenimento della temperatura
- Costruzione robusta con grandi superfici in acciaio inossidabile e griglia in ghisa • Ripiani pieghevoli • Ruote girevoli con funzione di blocco

- Подсилен напак за издръжливост и поддържане на температурата
- Здрава конструкция с големи повърхности от неръждаема стомана и чугунена решетка • Сгъваеми рафтове • Въртящи се коλεла с функция Lock

**GAS GRILL  
ΨΗΣΤΑΡΙΑ ΥΓΡΑΕΡΙΟΥ  
GRIGLIA A GAS  
ΓΑΖΟΒΑ ГРИЛА**

MODEL	ΜΟΝΤΕΛΟ	MODELLO	ΜΟΔΕΛ	BBQ5040
Code	Κωδικός	Codice	Κοδ	033103
Electric Burners	Εοτίες	Brucciatori elettrici	Електрически горелки	3 (x3.6kW) + 1 (2.7kW)
Power	Ισχύς	Potenza	Μощност	13.5kW
Grill Surface	Επιφάνεια Ψοίματος	Superficie della griglia	Размери на барбекюто	L60xW45cm
Maintenance Surface	Сάρα Συντήρησης Θερμοκρασίας	Superficie di manutenzione	Ποверхност за поддръжка	L57xW14cm
Dimensions	Διαστάσεις	Dimensioni	Размери	L140xW57xH119cm
Packing	Συσκευασία	Imballaggio	Οπακoване	1



**PRIME**  
S E R I E S

- Reinforced lid for durability and temperature maintenance
- Robust construction with large stainless steel surfaces and cast iron grill
- Folding shelves • Rotating wheels with Lock function

- Καπάκι διπλού τοιχώματος από ανοξειδωτο Χάλυβα για διατήρηση θερμοκρασίας και αντοχή
- Στιβαρή κατασκευή με μεγάλες ανοξειδωτες επιφάνειες και σάρα από μαντέμι • Περιστρεφόμενες ρόδες με λειτουργία Lock

- Coperchio rinforzato per la durata e il mantenimento della temperatura
- Costruzione robusta con grandi superfici in acciaio inossidabile e griglia in ghisa • Ripiani pieghevoli • Ruote girevoli con funzione di blocco
- Ruote girevoli con funzione di blocco

- Подсилен напак за издръжливост и поддържане на температурата
- Здрава конструкция с големи повърхности от неръждаема стомана и чугунена решетка • Сгъваеми рафтове • Въртящи се колела с функция Lock

**GAS GRILL / ΨΗΣΤΑΡΙΑ ΥΓΡΑΕΡΙΟΥ  
GRIGLIA A GAS / ГРИЛОВЕ НА ВΤΕЧНЕН ΓΑΖ**

MODEL	ΜΟΝΤΕΛΟ	MODELLO	ΜΟΔΕΛ	BBQ5050
Code	Κωδικός	Codice	Κοδ	033240
Electric Burners	Εοτίες	Brucciatori elettrici	Електрически горелки	4 (x3.6kW) + 1 (2.7kW)
Power	Ισχύς	Potenza	Μощност	17.1kW
Grill Surface	Επιφάνεια Ψοίματος	Superficie della griglia	Размери на барбекюто	L69xW45cm
Maintenance Surface	Сάρα Συντήρησης Θερμοκρασίας	Manutenzione Superficie	Ποверхност за поддръжка	L67xW14cm
Dimensions	Διαστάσεις	Dimensioni	Размери	L149xW57xH119cm
Packing	Συσκευασία	Imballaggio	Οπακoване	1

SCAN HERE TO SEE IT WORK



**PRIME**  
S E R I E S

- Reinforced lid for durability and temperature maintenance
- Robust construction with large stainless steel surfaces and cast iron grill
- Folding shelves • Rotating wheels with Lock function

- Καπάκι διπλού τοιχώματος από ανοξειδωτο Χάλυβα για διατήρηση θερμοκρασίας και αντοχή • Στιβαρή κατασκευή με μεγάλες ανοξειδωτες επιφάνειες και σάρα απο μαντέμι • Περιστρεφόμενες ρόδες με λειτουργία Lock

- Coperchio rinforzato per la durata e il mantenimento della temperatura
- Costruzione robusta con grandi superfici in acciaio inossidabile e griglia in ghisa • Ripiani pieghevoli • Ruote girevoli con funzione di blocco

- Подсилен напак за издръжливост и поддържане на температурата
- Здрава конструкция с големи повърхности от неръждаема стомана и чугунена решетка • Сгъваеми рафтове • Въртящи се колела с функция за заключване

**GAS GRILL / ΨΗΣΤΑΡΙΑ ΥΓΡΑΕΡΙΟΥ  
GRIGLIA A GAS / ГРИЛОВЕ НА ВΤΕЧНЕН ΓΑΖ**

MODEL	ΜΟΝΤΕΛΟ	MODELLO	ΜΟΔΕΛ	BBQ5100
Code	Κωδικός	Codice	Κοδ	032694
Electric Burners	Εοτίες	Brucciatori elettrici	Електрически горелки	5 (x3.6kW) + 1 (2.7kW)
Power	Ισχύς	Potenza	Μощност	20.7kW
Grill Surface	Επιφάνεια Ψοίματος	Superficie della griglia	Размери на барбекюто	L83xW45cm
Maintenance Surface	Сάρα Συντήρησης Θερμοκρασίας	Superficie di manutenzione	Ποверхност за поддръжка	L81xW14cm
Dimensions	Διαστάσεις	Dimensioni	Размери	L164,5xW57xH119cm
Packing	Συσκευασία	Imballaggio	Οπακoване	1

SCAN HERE TO SEE IT WORK





ZENITH  
SERIES



**6 GAS GRILL 4+2 BURNER ZENITH  
ΨΗΣΤΑΡΙΑ ΥΓΡΑΕΡΙΟΥ & ΥΠΕΡΥΘΡΩΝ ZENITH 4+2 ΕΣΤΙΩΝ  
GRIGLIA A GAS 4+2 BRUCIATORI ZENITH  
6ΓΑΖΟΒΑ ΣΚΑΡΑ 4+2 ΓΟΡΕΛΚΙ ΖΕΝΙΘ**

MODEL	ΜΟΝΤΕΛΟ	MODELLO	ΜΟΔΕΛ	BBQ5500
Code	Κωδικός	Codice	Κод	037378
Input Power	Ισχύς	Potenza d'ingresso	Входяща мощност	22,5kW
Hobs	Εστίες	Piani di cottura	Γορελνι	4 Hobs (x4.1kW), 1 side Hob (x3.5kW) & 1 side Hob infra-red 2.6kW
BBQ dimension	Διάσταση εστίας	Superficie della griglia	Размери на барбекюто	L71xW50 cm
Packing	Συσκευασία	Imballaggio	Опаковане	1

• 2 pcs stainless steel grills for grilling & 1 pcs stainless steel keeping rack  
Temperature-retaining rack - Enamelled chamber - Stainless steel flame-pieces, 4 pcs. - Piezoelectric ignition - Double-wall stainless steel lid- Built-in thermometer - Stainless steel panel - Side tables: stainless steel with Stainless steel side tables with sliding lid - Cupboard with 2 stainless steel doors  
• Rear panel with electrostatic painting - 4 wheels • Detachable Removable grease tray - Product dimensions 151.8x62.5xH124cm

• 2 τεμ ανοξείδωτες σχάρες ψισίματος & 1 τεμ ανοξείδωτη σχάρα διατήρησης θερμοκρασίας • Θάλαμος με εμαγιέ επικάλυψη • Φλογοκρύπτες ανοξείδωτοι, 4τεμ • Ανάφλεξη πιεζοηλεκτρική • Καπάκι ανοξείδωτο διπλού τοιχώματος • Ενωματωμένο θερμόμετρο • Ανοξείδωτο πάνελ • Πλαϊνά τραπέζια: ανοξείδωτα με συρόμενο καπάκι • Ντουλάπι με 2 ανοξείδωτα πορτάκια • Οπίσθιο πάνελ με ηλεκτροστατική βαφή • 4 ρόδες • Αποσπώμενος δίσκος λίπους • Διαστάσεις προϊόντος 151.8x62.5xH124cm

• 2 pz griglie in acciaio inossidabile per grigliare e 1 pz cremagliera di mantenimento in acciaio inossidabile-Rastrelliera di mantenimento della temperatura  
• Camera smaltata- 4pz bruciatori a fiamma smaltati in acciaio inossidabile.  
• Accensione piezoelettrica - Coperchio in acciaio inossidabile a doppia parete  
• Termometro incorporato - Pannello in acciaio inossidabile - Tavoli laterali: tavoli laterali in acciaio inossidabile con coperchio scorrevole - Ripiano con 2 porte in acciaio inossidabile  
• Pannello posteriore con verniciatura elettrostatica - 4 ruote - Vassoio del grasso rimovibile - Dimensioni del prodotto 151,8x62,5xH124cm

• 2 бр. решетки от неръждаема стомана за печене на скара и 1 бр. решетка от неръждаема стомана за поддържане на температурата, решетка за поддържане на температурата - емаилирана камера • пламъци от неръждаема стомана, 4 бр. Пиезоелектрическо запалване - Двустенен капак от неръждаема стомана - Вграден термометър - Панел от неръждаема стомана - Странични масички: неръждаема стомана с Странични масички от неръждаема стомана с плъзгащ се капак - Шкаф с 2 врати от неръждаема стомана • Заден панел с електроστατικό боядисване - 4 колела - Сваляща се ваничка за мазнина - Размери на продукта 151,8x62,5xH124cm



PRIME  
SERIES

• Cast iron racks 3pcs with enamel coating M22.5xP44cm, 1pc M29.5x44cm, pizza/pan holder and 1pc stainless steel holding rack M97xP14cm - 6pcs stainless steel flamepieces automatic ignition - Stainless steel thermometer - Removable grease tray - Stainless steel side shelves - 2 stainless steel front doors - 4 wheels (2 of them with lock) - Product dimensions M180.5xP58xW119cm - Stainless steel lid Double-walled

• Μαντεμένιες σχάρες 3τεμ με εμαγιέ επικάλυψη M22.5xP44cm, 1τεμ M29.5x44cm, υποδοχή πίτσα/πταγιού και 1τεμ ανοξείδωτη σχάρα διατήρησης θερμοκρασίας M97xP14cm • Φλογοκρύπτες ανοξείδωτοι βτεμ • Διακόπτες αυτόματης ανάφλεξης • Ανοξείδωτο θερμόμετρο- Αποσπώμενος δίσκος λίπους • Πλαϊνά ανοξείδωτα ράφια • 2 ανοξείδωτες μπροστινές πόρτες • 4 ρόδες (οι 2 με κλειδώμα) • Διαστάσεις προϊόντος M180.5xP58xW119cm • Καπάκι ανοξείδωτο διπλού τοιχώματος

• Rastrelliere in ghisa 3pcs con rivestimento smaltato M22.5xP44cm, 1pc M29.5x44cm, porta pizza/pentola e 1pc portaoggetti in acciaio inox M97xP14cm - 6pz bruciatori a fiamma smaltati in acciaio inossidabile accensione automatica - Termometro in acciaio inox - Vassoio del grasso rimovibile - Ripiani laterali in acciaio inox - 2 porte frontali in acciaio inox - 4 ruote (2 di loro con blocco) - Dimensioni del prodotto M180.5xP58xW119cm - Coperchio in acciaio inossidabile a doppia parete

• Чугунени решетки 3бр. с емайлово покритие M22.5xP44cm, 1бр. M29.5x44cm, държач за пица/паница и 1бр. решетка от неръждаема стомана M97xP14cm • 6бр. пламъци от неръждаема стомана с автоматично запалване • Термометър от неръждаема стомана • Подвижна тава за мазнина • Странични рафтове от неръждаема стомана • 2 предни врати от неръждаема стомана • 4 колела (2 от тях със заключване) • Размери на продукта M180.5xP58xW119cm • Капак от неръждаема стомана с двойни стени



**6+1 PRIME BURNER GAS GRILL  
ΨΗΣΤΑΡΙΑ ΥΓΡΑΕΡΙΟΥ PRIME 6+1 ΕΣΤΙΩΝ  
GRIGLIA A GAS CON 6+1 BRUCIATORI PRIME  
ΓΑΖΟΒ ΓΡΙΛ Σ 6+1 ΟΣΘΒΗΝΗ ΓΟΡΕΛΚΙ**

MODEL	ΜΟΝΤΕΛΟ	MODELLO	ΜΟΔΕΛ	BBQ5200
Code	Κωδικός	Codice	Κод	037910
Hobs	Εστίες	Piani di cottura	Γορελνι	6 x3.6kW &1x2.7kW
BBQ dimension	Διαστάσεις BBQ	Dimensioni della griglia	Размери на барбекюто	97x45cm
Packing	Συσκευασία	Imballaggio	Опаковане	1



**BARBEQUE PVC COVER WATERPROOF  
ΚΑΛΥΜΜΑ ΨΗΣΤΑΡΙΑΣ ΑΔΙΑΒΡΟΧΟ  
BARBEQUE PVC COPERTURA IMPERMEABILE  
ΒΑΡΒΕΚЮ PVC ΠΟΚΡΙΤΙΕ ΒΟΔΟΥΣΤΟΪΧΙΒΟ**

BBQ1250	033264	BBQ4100/5000	18
BBQ1255	033271	BBQ5100	10
BBQ1330	037927	BBQ5030-BBQ5040	20
BBQ1345	037958	BBQ2000	16
BBQ1180	024354	BBQ3000/ 3100/ 5030/ 5040	10
BBQ1185	064695	BBQ5040	30
BBQ1195	064701	BBQ5050	30

**GAS REGULATOR AND HOSE  
ΡΥΘΜΙΣΤΗΣ ΓΚΑΖΙΟΥ ΜΕ ΛΑΣΤΙΧΟ  
REGOLATORE DI GAS E TUBO  
FLESSIBILE  
ΓΑΖΟΒ ΡΕΓΥΛΑΤΟΡ И ΜΑΡΚУС**

MODEL	ΜΟΝΤΕΛΟ	MODELLO	ΜΟΔΕΛ	BBQ1008
Code	Κωδικός	Codice	Κод	024439
Dimensions	Διαστάσεις	Dimensioni	Размери	22.5x22.5x4cm
Weight	Βάρος	Peso	Тегло	0.3kg
Packing	Συσκευασία	Imballaggio	Опаковане	1



**GRILL SKEWER WITH MOTOR  
ΣΟΥΒΛΑ ΜΕ ΜΟΤΕΡ  
SPIEDO CON MOTORE  
ШИШ ЗА СКАРА С ΜΟΤΟΡ**

BBQ1235	033165	BBQ3100/5000/5030/5040	1.8Kg	1
BBQ1232	037736	BBQ3100/BBQ5000/BBQ5030/BBQ5040	1.9Kg	1
BBQ1260	036449	BBQ5100	2Kg	1



Stainless steel burners ensuring rapid growth temperature. Every burner is independent with circuit breaker for easy ignition. / Καυστήρες από ανοξείδωτο χάλυβα εξασφαλίζουν την ταχεία ανάπτυξη της θερμοκρασίας. Κάθε καυστήρας είναι ανεξάρτητος με διακόπτη για εύκολη ανάφλεξη. / Bruciatori in acciaio inossidabile che ne garantiscono la rapida crescita temperatura. Ogni bruciatore è indipendente con interruttore magnetotermico per una facile accensione. / Γορελνι от неръждаема стомана, осигуряващи бърз растеж температура. Всяка горелка е независима с пренкъсвач за лесно запалване.



Stainless steel thermometer, placed centrally, in a conspicuous position on the top. Ανοξείδωτο θερμόμετρο, τοποθετημένο κεντρικά, σε εμφανή θέση στο πάνω μέρος. Termometro in acciaio inox posto centralmente, in posizione ben visibile sulla parte superiore. Термометър от неръждаема стомана, поставен централно, на видно място отгоре.



Tray / Fat collector throughout length of hearth, subtracted for easy cleaning. Δίσκος / Συλλέκτης λίπους σε όλο το μήκος της εστίας, αφαιρούμενος για εύκολο καθάρισμα. Vassoio/Raccogligrassi per tutta la lunghezza del focolare, sottratto per una facile pulizia. Тава/Κολεκтор за мазнина по цялата дължина на огнището, изваден за лесно почистване.



Cast iron grill gates for easy cleaning. Πόρτες σχάρας από χυτοσίδηρο για εύκολο καθάρισμα. Cancelli della griglia in ghisa per una facile pulizia. Чугунени решетки за лесно почистване.



Double Wall Lid Stainless steel. 4 Wheels (2 with Brake) Available in codes BBQ5030, BBQ5040, BBQ5050 & BBQ5100. / Καπάκι διπλό από ανοξείδωτο ατσάλι. 4 τροχοί (2 με φρένο) Διατίθεται σε κωδικούς BBQ5030, BBQ5040, BBQ5050 & BBQ5100. / Doppio coperchio in acciaio inox. 4 ruote (2 m freno) Disponibile nei codici BBQ5030, BBQ5040, BBQ5050 e BBQ5100. / Двоен капак от неръждаема стомана. 4 колела (2 м спирачка) Предлага се в кодове BBQ5030, BBQ5040, BBQ5050 & BBQ5100



Nylon hooks for tools baking on both sides. Νάιλον γάντζοι για εργαλεία ψισίματος και στις δύο πλευρές. Ganci portautensili in nylon su entrambi i lati. Найлонови нуки за печене на инструменти от двете страни.



Stainless steel side and independent burner for cooking utensils and stainless steel side table. Πλαϊνά από ανοξείδωτο χάλυβα και ανεξάρτητος καυστήρας για μαγειρικά οκεύη και ανοξείδωτο βοηθητικό τραπέζι. Fianco in acciaio inox e bruciatore indipendente per utensili da cucina e tavolino in acciaio inox. Странична и независима горелка от неръждаема стомана за готварски съдове и странична маса от неръждаема стомана.



Removable round grill for Casting pan or pizza stone. Αφαιρούμενη στρογγυλή σχάρα για πταγιό χύτευσης ή πέτρα πίτσα. Griglia rotonda rimovibile per padella o pietra per pizza. Подвижна кръгла решетка за леене на тиган или камък за пица.



- 2 Burners
- 2 Side Shelves
- Wheels
- INOX Thermometer
- Auto ignition switches
- Cleaning pan
- 2 Εστίες
- 2 πλαϊνά ράφια
- Μαντεμίνια σχάρα 45x45cm
- Ρόδες μεταφοράς
- Θερμόμετρο INOX
- Διακόπτες αυτόματης ανάφλεξης
- Ταψί καθαρισμού

- 2 bruciatori
- 2 ripiani laterali
- Ruote
- Termometro INOX
- Interruttori di accensione automatica
- Griglia di pulizia

- 2 горелки
- 2 странични рафта
- Колела
- Термометър INOX
- Превключватели за автоматично запалване
- Почистваща паница



**GAS GRILL  
ΨΗΣΤΑΡΙΑ ΥΓΡΑΕΡΙΟΥ  
GRIGLIA A GAS  
ΓΑΖΟΒΑ ΣΚΑΡΑ**

MODEL	ΜΟΝΤΕΛΟ	MODELLO	ΜΟΔΕΛ	BBQ2000
Code	Κωδικός	Codice	Κод	015390
Power	Ισχύς	Potenza	Μощност	7.2kW
Electric Burners	Καυστήρες	Bruciatori elettrici	Електрически горелки	3.6kW x2
Dimensions	Διαστάσεις	Dimensioni	Размери	L22.5xW40x-Y1.5cm
Weight	Βάρος	Peso	Тегло	19kg
Packing	Συσκευασία	Imballaggio	Οпаковане	1

- 3 Burners (x3.6kW) + 1 side hob (2.7kW) • Cast iron grill with enamel coating • Stainless steel thermometer • Auto ignition switches • Removable grease collector • 2 wheels
- Side metal shelves • Metal front shelf cover panel
- 3 Εστίες (x3.6kW) + 1 πλαϊνή εστία (2.7kW)
- Μαντεμίνια σχάρα με εμαγιέ επικάλυψη • Ανοξείδωτο θερμόμετρο • Διακόπτες αυτόματης ανάφλεξης
- Αφαιρούμενος συλλέκτης λίπους • 2 ρόδες • Πλαϊνά μεταλλικά ράφια • 2 μεταλλικές μπροστινές πόρτες κάλυψης ραφιού

- 3 bruciatori (x3.6kW) + 1 piano cottura laterale (2.7kW)
- Griglia in ghisa con rivestimento in smALto • Termometro in acciaio inossidabile • Interruttori di accensione automatica • Raccogliitore di grasso rimovibile • 2 ruote • Ripiani laterali in metallo • Pannello di copertura del ripiano frontale in metallo
- 3 горелки (x3.6kW) + 1 страничен плот (2.7kW) • Чугунена скара с емайлово покритие • Термометър от неръждаема стомана • Превключватели за автоматично запалване • Подвижен колектор за мазнини • 2 колела
- Странични метални рафтове • Метален капак на предния рафт

**GAS GRILL  
ΨΗΣΤΑΡΙΑ ΥΓΡΑΕΡΙΟΥ  
GRIGLIA A GAS  
ΓΑΖΟΒΑ ΣΚΑΡΑ**

MODEL	ΜΟΝΤΕΛΟ	MODELLO	ΜΟΔΕΛ	BBQ3100
Code	Κωδικός	Codice	Κод	015413
Power	Ισχύς	Potenza	Μощност	13.5kW
Grill Surface	Επιφάνεια Ψησίματος	Superficie della griglia	Размери на барбекюто	L60xW45cm
Dimensions	Διαστάσεις	Dimensioni	Размери	L122xW57xH110cm
Weight	Βάρος	Peso	Тегло	30Kg
Packing	Συσκευασία	Imballaggio	Οпаковане	1



- 3 Burners (x3.6kW) • Cast iron grill with enamel coating
- Stainless steel thermometer • Auto ignition switches
- Removable grease collector • 2 wheels • Side metal shelves
- Metal front shelf cover panel

- 3 Εστίες (x3.6kW) • Μαντεμίνια σχάρα με εμαγιέ επικάλυψη
- Ανοξείδωτο θερμόμετρο • Διακόπτες αυτόματης ανάφλεξης
- Αφαιρούμενος συλλέκτης λίπους • 2 ρόδες • Πλαϊνά μεταλλικά ράφια
- Μεταλλικό μπροστινό πάνελ κάλυψης ραφιού

- 3 Bruciatori (x3.6kW) • Griglia in ghisa con rivestimento in smALto
- Termometro in acciaio inossidabile • Interruttori di accensione automatica
- Raccogliitore di grasso rimovibile
- 2 ruote • Ripiani laterali in metallo
- Pannello di copertura del ripiano anteriore in metallo

- 3 горелки (x3.6kW) - Чугунена скара с емайлово покритие
- Термометър от неръждаема стомана • Превключватели за автоматично запалване
- Подвижен колектор за мазнина • 2 колела
- Странични метални рафтове
- Метален панел за покриване на предните рафтове

**GAS GRILL  
ΨΗΣΤΑΡΙΑ ΥΓΡΑΕΡΙΟΥ  
GRIGLIA A GAS  
ΓΑΖΟΒΑ ΣΚΑΡΑ**

MODEL	ΜΟΝΤΕΛΟ	MODELLO	ΜΟΔΕΛ	BBQ3000
Code	Κωδικός	Codice	Κод	015406
Power	Ισχύς	Potenza	Μощност	10.8kW
Removable grease collector	Επιφάνεια Ψησίματος	Raccogliitore di grasso rimovibile	Подвижен колектор за мазнини	L60xW45cm
Dimensions	Διαστάσεις	Dimensioni	2 колела	L120xW57xH-102cm
Weight	Βάρος	Peso	Тегло	23Kg
Packing	Συσκευασία	Imballaggio	Οпаковане	1



**SUPERB  
S E R I E S**

- 2 cast iron racks with enamel coating M29.5x44cm with pizza slot/pan and 1 stainless steel grill L57xW14cm and 1 stainless steel temperature-maintaining grill 57x14cm - 4 enameled flame scorers • Automatic ignition switches • Stainless steel thermometer • Detachable grease tray • 2 Metal front doors • 4 wheels (2 with lock)
- Dimensions 120x57x110cm
- Μαντεμίνια σχάρες με εμαγιέ επικάλυψη 2τεμ M29.5x144cm, 1τεμ M22.5x44cm, υποδοχή πίτσας/τηγανιού και 1τεμ ανοξείδωτη σχάρα διατήρησης θερμοκρασίας M81x114cm
- Φλογοκρύπτες εμαγιέ 6τεμ • Διακόπτες αυτόματης ανάφλεξης • Ανοξείδωτο θερμόμετρο
- Αποσπώμενος δίσκος λίπους • 2 μεταλλικές μπροστινές • 4 ρόδες (2 με κλειδώμα)
- Διαστάσεις προϊόντος: M143x157xY110cm

- 2 griglie in ghisa con rivestimento smALtato L29.5xW44cm 1 porta-pizza/pentola e 1 griglia in acciaio inossidabile 57x14cm e 1 griglia di mantenimento della temperatura in acciaio inossidabile 57x14cm • 4 bruciatori a fiamma smALtati • Interruttori di accensione automatici • Termometro in acciaio inossidabile • Vassoio per il grasso staccabile • 2 porte frontali in metallo • 4 ruote (2 con blocco) • Dimensioni 120x57x110cm
- 2 чугунени решетки с емайлово покритие M29.5x44cm с отвор за пица/панел и 1 решетка от неръждаема стомана L57xW14cm и 1 решетка от неръждаема стомана за поддръжане на температурата 57x14cm - 4 емайлирани пламъна • Автоматични превключватели за запалване • Термометър от неръждаема стомана • Подвижна тава за мазнина • 2 метални предни врати • 4 колела (2 със заключване)
- Размери 120x57x110cm

**GAS GRILL 4+1 BURNER SUPERB / ΨΗΣΤΑΡΙΑ ΥΓΡΑΕΡΙΟΥ SUPERB 4+1 ΕΣΤΙΩΝ / GRIGLIA A GAS 4+1 BRUCIATORE SUPERB / ΓΑΖΟΒΑ ΓΡΙΛ 4+1 ΓΟΡΕΛΚΑ SUPERB**

MODEL	ΜΟΝΤΕΛΟ	MODELLO	ΜΟΔΕΛ	BBQ4500
Code	Κωδικός	Codice	Κод	037897
Input Power	Ισχύς	Potenza d'ingresso	Входяща мощност	15.2kW
Electric Burners	Εστίες	Bruciatori elettrici	Електрически горелки	4 hobs (3.2kW) & 1 side hob (2.4kW)
Dimensions	Διάσταση εστίας	Superficie della griglia	Размери на барбекюто	L60xW45cm
Packing	Συσκευασία	Imballaggio	Οпаковане	1





- 4 Burners (x3.6kW) + 1 (2.7kW)
- Cast iron enamel coating
- Stainless steel thermometer
- Auto ignition switches
- Removable grease collector
- 2 wheels
- Side metal shelves
- Metal front shelf cover panel
- 4 Εστίες (x3.6kW) + 1 πλαϊνή Εστία (2.7kW)
- Μαντεμμένα οξάρα με εμαγιέ επικάλυψη
- Ανοξείδωτο θερμομέτρο
- Διακόπτες αυτόματης ανάφλεξης
- Αφαιρούμενος συλλέκτης λίπους
- 2 ρόδες
- Πλαϊνά μεταλλικά ράφια
- 2 μεταλλικές μπροστινές πόρτες κάλυψης ραφίου

- 4 bruciatori (x3.6kW) + 1 (2.7kW)
- Rivestimento in ghisa smaltata
- Termometro in acciaio inox
- Interruttori di accensione automatici
- Raccoglitore di grasso rimovibile
- 2 ruote
- Ripiani laterali in metallo
- Pannello di copertura del ripiano frontale in metallo
- 4 горелки (x3,6kW) + 1 (2,7kW)
- Чугунено емайлово покритие
- Термометър от неръждаема стомана
- Превключватели за автоматично запалване
- Подвижен колектор за мазини
- 2 колела
- Метален панел за покриване на предните рафтове



**GAS GRILL  
ΨΗΣΤΑΡΙΑ ΥΓΡΑΕΡΙΟΥ  
GRIGLIA A GAS  
ΓΑΖΟΒΑ ΣΚΑΡΑ**

MODEL	ΜΟΝΤΕΛΟ	MODELLO	ΜΟΔΕΛ	BBQ4100
Code	Κωδικός	Codice	Κод	019114
Power	Ισχύς	Potenza	Μощност	17.1kW
Grill Surface	Επιφάνεια Ψησίματος	Superficie della griglia	Размери на барбекюто	L69xW45cm
Dimensions	Διαστάσεις	Dimensioni	Размери	L129xW57xH110cm
Weight	Βάρος	Peso	Тегло	33Kg
Packing	Συσκευασία	Imballaggio	Οпаковане	1

**SUPERB  
S E R I E S**

- Cast iron racks with enamel coating 2pcs L29.5xW44cm, 1pc M22.5x44cm, pizza/pan holder and 1pc stainless steel rack M81xP14cm • 6 pcs enameled flamepieces • Automatic ignition switches • Stainless steel thermometer • Removable grease tray • Side metal shelves • 2 metal shelves • 2 metal shelves front • 4 wheels (2 with lock)
- Product dimensions. 143x57x110cm
- Μαντεμμένες οξάρες με εμαγιέ επικάλυψη 2τεμ M29.5xP14cm, 1τεμ M22.5x44cm, υποδοχή πίτσας/τηγανιού και 1τεμ ανοξείδωτη οξάρα διατήρησης θερμοκρασίας M81xP14cm
- Φλογοκρύπτες εμαγιέ 6τεμ • Διακόπτες αυτόματης ανάφλεξης • Ανοξείδωτο θερμομέτρο
- Αποσπώμενος δίσκος λίπους • Πλαϊνά μεταλλικά ράφια • 2 μεταλλικές μπροστινές • 4 ρόδες (2 με κλειδωμα) • Διαστάσεις προϊόντος: M143xP157xY110cm

- 2 griglie in ghisa con rivestimento smaltato L29.5xW44cm, 1pz L22.5xW-44cm, porta-pizza/pentola and 1pz rastrelliera in acciaio inossidabile M81xP-14cm • 6 pz bruciatori a fiamma smaltati • Interruttori di accensione automatici • Termometro in acciaio inossidabile • Vassoio per il grasso staccabile
- Ripiani laterali in metallo • 2 ripiani in metallo • 2 ripiani frontali in metallo • 4 ruote (2 con blocco) - Dimensioni del prodotto. 143x57x110cm
- Чугунени решетки с емайлово покритие 2бр. с размери L29.5xW44cm, 1бр. с размери M22.5x44cm, държач за пица/паница и 1бр. решетка от неръждаема стомана M81xP14cm
- 6 бр. емайлирани пламъци - Автоматични превключватели за запалване - Термометър от неръждаема стомана - Подвижна тава за мазнина - Странични метални рафтове - 2 метални рафта - 2 метални рафта отпред - 4 колела (2 със заключване)
- Размери на продукта. 143x57x110cm

**GAS GRILL 6+1 BURNER SUPERB  
ΨΗΣΤΑΡΙΑ ΥΓΡΑΕΡΙΟΥ SUPERB 6+1 ΕΣΤΙΩΝ  
GRIGLIA A GAS 6+1 BRUCIATORE SUPERB  
ΓΑΖΟΒ ΓΡΙΛ 6+1 ΓΟΡΕΛΚΑ SUPERB**

MODEL	ΜΟΝΤΕΛΟ	MODELLO	ΜΟΔΕΛ	BBQ4600
Code	Κωδικός	Codice	Κод	037903
Input Power	Ισχύς	Potenza d'ingresso	Входяща мощност	21.6kW
Electric Burners	Εστίες	Bruciatori elettrici	Електрически горелки	6 hobs (3.2kW) & 1 side hob (2.4kW)
Dimensions	Διάσταση εστίας	Superficie della griglia	Размери на барбекюто	L83xW45cm
Packing	Συσκευασία	Imballaggio	Οпаковане	1



- Fork: 42 cm • Turner: 40,7cm • Tong: 41,5cm
- Silicone brush: 40cm (with extra cleaning brush head)
- Knife: 24cm • 8 Corn needles: 19x64mm
- 4 Skewers • BBQ injector
- BBQ glove • BBQ thermometer

- Πιρούνα: 42 cm • Σπάτουλα: 40,7cm
- Λαβή: 41,5εκ • Βούρτσα σιλικόνης: 40εκ (με επιπλέον ανταλλακτική βούρτσα) • Μαχαίρι: 24εκ. • 8 πιρούνια καλαμποκιού: 19x64mm
- 4 σουβλιάρια • Σύρριγγα BBQ
- Γάντι BBQ • Ψηφιακό θερμομέτρο BBQ

**BBQ TOOL 25PCS SET CASE  
ΕΡΓΑΛΕΙΑ BBQ ΣΕΤ 25ΤΕΜ. ΒΑΛΙΤΣΑ  
VALIGETTA DEL SET 25PZ DI ATTREZZI  
PER BBQ  
ΚΟΜΠΛΕΚΤ ΙΝΣΤΡΟΥΜΕΝΤΙ ΖΑ  
ΒΑΡΒΕΚΙΟ 25ΒΡ.**

MODEL	ΜΟΝΤΕΛΟ	MODELLO	ΜΟΔΕΛ	BBQ1016
Code	Κωδικός	Codice	Κод	065197
Packing	Συσκευασία	Imballaggio	Οпаковане	5



- Suitcase SET of 16pcs INOX
- Βαλίτσα ΣΕΤ 16τεμ INOX
- Valigia SET di 16pz INOX
- Кυфар комплект от 16бр INOX



**BBQ SET  
ΣΕΤ ΕΡΓΑΛΕΙΑ BARBEQUE  
BBQ SET  
ΚΟΜΠΛΕΚΤ ΖΑ ΒΑΡΒΕΚΙΟ**

MODEL	ΜΟΝΤΕΛΟ	MODELLO	ΜΟΔΕΛ	BBQ1015
Code	Κωδικός	Codice	Κод	033349
Dimensions	Διαστάσεις	Dimensioni	Размери	L48xW25xH7.5cm
Weight	Βάρος	Peso	Тегло	2.5kg
Packing	Συσκευασία	Imballaggio	Οпаковане	6

- 3 Pieces
- Inox
- Dimensions:
- Tweezers 45cm
- Fork 40cm
- Spatula 43cm

- 3 Τεμάχια
- Inox
- Διαστάσεις:
- Λαβίδα 45cm
- Πιρούνα 40cm
- Σπάτουλα 43cm

- 3 Pezzi
- Inox
- Dimensioni:
- Pinzette 45 cm
- Forcella 40 cm
- Spatola 43 cm



**BBQ SET  
ΣΕΤ ΕΡΓΑΛΕΙΑ BARBEQUE  
BBQ SET / ΚΟΜΠΛΕΚΤ ΖΑ ΒΑΡΒΕΚΙΟ**

MODEL	ΜΟΝΤΕΛΟ	MODELLO	ΜΟΔΕΛ	BBQ1007
Code	Κωδικός	Codice	Κод	024422
Packing	Συσκευασία	Imballaggio	Οпаковане	20





**BAKING GLOVES (ARAMID/ SILICONE)  
ΓΑΝΤΙ ΨΗΣΙΜΑΤΟΣ (ARAMID/SILICONE)  
GUANTI DA FORNO (ARAMIDE/ SILICONE)  
ΡЪΚΑΒИЦИ ЗА ПЕЧЕНЕ (АРАМИДНИ/  
СИЛИΚΟΝΟΒИ)**

MODEL	ΜΟΝΤΕΛΟ	MODELLO	ΜΟΔΕΛ	BBQ1365
Code	Κωδικός	Codice	Κод	037989
Packing	Συσκευασία	Imballaggio	Οпаковане	125

- Stainless steel
- Ανοξείδωτο
- Acciaio inossidabile
- Неръждаема стомана

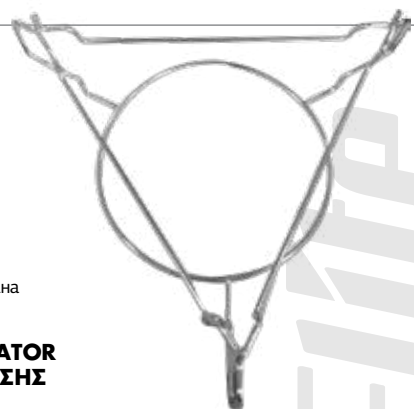

**VERSATILE ELEVATOR  
ΣΧΑΡΑ ΑΝΥΨΩΣΗΣ  
ΠΕΤΡΑΣ ΠΙΤΣΑΣ  
ASCENSORE VERSATILE  
УНИΒΕΡСАΛЕН АСАНСЬОР**

MODEL	ΜΟΝΤΕΛΟ	MODELLO	ΜΟΔΕΛ	BBQ1295
Code	Κωδικός	Codice	Κод	037705
Diameter	Διαστάσεις	Diametro	Диаметър	46x46x11.7cm
Packing	Συσκευασία	Imballaggio	Οпаковане	1

- Non stick
- Αντικολλητική επίστρωση
- Rivestimento antiaderente
- Незалепващо покритие

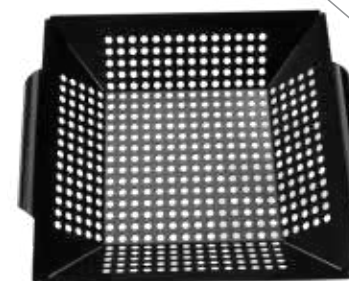

**BASKET GRILL FOR VEGETABLES  
ΚΑΛΑΘΙ ΨΗΣΙΜΑΤΟΣ ΛΑΧΑΝΙΚΩΝ  
CESTELLO GRILL PER VERDURE  
ΚΟШНИЦА ЗА СКАРА ЗА ЗЕΛЕНЧУЦИ**

MODEL	ΜΟΝΤΕΛΟ	MODELLO	ΜΟΔΕΛ	BBQ1229
Code	Κωδικός	Codice	Κод	065210
Dimensions	Διάσταση	Dimensioni	Размери	35x30,2x6,5cm
Weight	Βάρος	Peso	Τεγλο	700gr
Packing	Συσκευασία	Imballaggio	Οпаковане	12



**BBQ PLATE  
ΠΛΑΚΑ ΜΑΝΤΕΜΕΝΙΑ  
PIASTRA PER BBQ  
ΠΛΟЧА ЗА БАРБЕКЮ**

MODEL	ΜΟΝΤΕΛΟ	MODELLO	ΜΟΔΕΛ	BBQ1200
Code	Κωδικός	Codice	Κод	031925
Suitable for the models	Κατάλληλο για τα μοντέλα	Adatto ai modelli	Подходящ за моделите	BBQ2000,2200,4100
Dimensions	Διαστάσεις	Dimensioni	Размери	L22.5xW40xY1.5cm
Weight	Βάρος	Peso	Τεγλο	2.5kg
Packing	Συσκευασία	Imballaggio	Οпаковане	1

- Material : stainless steel
- Υλικό κατασκευής: Ανοξείδωτο ατσάλι
- Materiale: acciaio inossidabile
- Материал : неръждаема стомана



**PIZZA SPATULA  
ΣΠΑΤΟΥΛΑ ΠΙΤΣΑΣ  
PIZZA SPATULA  
ШПАТУЛА ЗА ПИЦА**

MODEL	ΜΟΝΤΕΛΟ	MODELLO	ΜΟΔΕΛ	BBQ1228
Code	Κωδικός	Codice	Κод	065203
Dimensions	Διάσταση	Dimensioni	Размери	25,5x25,5cm
Weight	Βάρος	Peso	Τεγλο	438gr
Packing	Συσκευασία	Imballaggio	Οпаковане	12



**PIZZA STONE PLATE  
ΠΕΤΡΙΝΗ ΠΛΑΚΑ ΠΙΤΣΑΣ  
LASTRA PER PIZZA IN PIETRA  
ΚΑΜΕΝΗ ΠΛΟЧА ЗА ПИЦА**

MODEL	ΜΟΝΤΕΛΟ	MODELLO	ΜΟΔΕΛ	BBQ1225
Code	Κωδικός	Codice	Κод	033141
Dimensions	Διαστάσεις	Dimensioni	Размери	Ø29.5cm
Packing	Συσκευασία	Imballaggio	Οпаковане	10

**ΚΑΜΑΡΟ  
SERIES**

- Stainless steel
- Ανοξείδωτο
- Acciaio inossidabile
- Неръждаема стомана



**COOKING GRID EXPANDER  
ΕΠΕΚΤΑΣΗ ΣΧΑΡΑΣ ΨΗΣΙΜΑΤΟΣ  
(ΔΙΑΤΗΡΗΣΗΣ ΘΕΡΜΟΤΗΤΑΣ)  
ESPANSORE PER LA GRIGLIA DI COTTURA  
РАЗШИРИТЕЛ НА РЕШЕТКАТА ЗА  
ГОТΒΕΝΕ**

MODEL	ΜΟΝΤΕΛΟ	MONTELO	MONTELO	BBQ1290
Code	Κωδικός	Codice	Κод	037682
Dimensions	Διαστάσεις	Dimensione	Размери	33.8x29.1x10.5cm
Packing	Συσκευασία	Imballaggio	Οпаковане	1

**ΚΑΜΑΡΟ  
SERIES**

- Double sided
- Διπλής όψης
- Biadesivo
- Двустранен

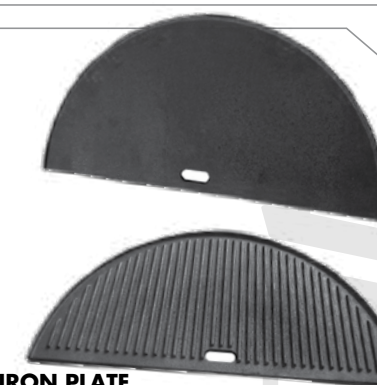

**HALF MOON CAST IRON PLATE  
ΠΛΑΚΑ ΜΑΝΤΕΜΕΝΙΑ ΜΙΣΟΦΕΓΓΑΡΟ  
MEZZALUNA FUSA PIASTRA DI FERRO  
ΠΟΛΩΙΝΗ ΛУНА ЧУГУНЕНА ΠΛΟЧА**

MODEL	ΜΟΝΤΕΛΟ	MODELLO	ΜΟΔΕΛ	BBQ1205
Code	Κωδικός	Codice	Κод	037712
Dimension	Διάσταση	Dimensioni	Размери	50x25cm
Packing	Συσκευασία	Imballaggio	Οпаковане	1



**CAST IRON FRY PAN  
ΤΗΓΑΝΙ ΜΑΝΤΕΜΕΝΙΟ  
PADELLA IN GHISA  
ЧУГУНЕН ΤΗΓΑΝ ЗА  
ПЪРЖΕΝΕ**

MODEL	ΜΟΝΤΕΛΟ	MODELLO	ΜΟΔΕΛ	BBQ1230
Code	Κωδικός	Codice	Κод	033158
Diameter	Διάμετρος	Diametro	Диаметър	295mm
Weight	Βάρος	Peso	Τεγλο	2.4kg
Packing	Συσκευασία	Imballaggio	Οпаковане	1



- Material wire : steel
- Υλικό σύρματος : Ατσάλι
- Materiale filo : acciaio
- Материал на проводника: стомана



**GRILL BRUSH  
ΒΟΥΡΤΣΑ ΚΑΘΑΡΙΣΜΟΥ BBQ  
SPRAZZOLA PER LA PULIZIA DEL BBQ  
ЧЕТКА ЗА ГРИЛ**

MODEL	ΜΟΝΤΕΛΟ	MODELLO	ΜΟΔΕΛ	BBQ1018
Code	Κωδικός	Codice	Κод	065180
Dimensions	Διάσταση	Dimensioni	Размери	21x7,1x4,4cm
Weight	Βάρος	Peso	Τεγλο	70gr
Packing	Συσκευασία	Imballaggio	Οпаковане	1

**CHARCOAL STARTER  
ΔΟΧΕΙΟ ΕΚΚΙΝΗΣΗΣ ΚΑΡΒΟΝΩΝ  
ACCENDIFUOCO PER BARBECUE  
STARTER ЗА ДЪРΒΕΝИ ВЪГΛИЦА**



MODEL	ΜΟΝΤΕΛΟ	MODELLO	ΜΟΔΕΛ	BBQ1005
Code	Κωδικός	Codice	Κод	024408
Dimensions	Διαστάσεις	Dimensioni	Размери	L30.5xW32xH21cm
Weight	Βάρος	Peso	Τεγλο	2kg
Packing	Συσκευασία	Imballaggio	Οпаковане	6





**DOUBLE WIRE GRILL RACK**  
**ΔΙΠΛΗ ΑΝΟΞΕΙΔΩΤΗ ΣΧΑΡΑ**  
**ΨΗΣΙΜΑΤΟΣ**  
**GRIGLIA A DOPPIO FILO**  
**ΔΒΟΪΝΑ ΤΕΛΕΝΑ ΡΕΣΗΤΚΑ ΖΑ**  
**ΓΡΙΛ**

MODEL	ΜΟΝΤΕΛΟ	MODELLO	ΜΟΔΕΛ	BBQ1017
Code	Κωδικός	Codice	Κод	065173
Dimensions	Διάσταση	Dimensioni	Размери	40,5x30cm
Handle length	Μήκος Χειρολαβών	Lunghezza dell'impugnatura	Дължина на дръжката	33,5cm
Weight	Βάρος	Peso	Тегло	570gr
Packing	Συσκευασία	Imballaggio	Опаковане	12

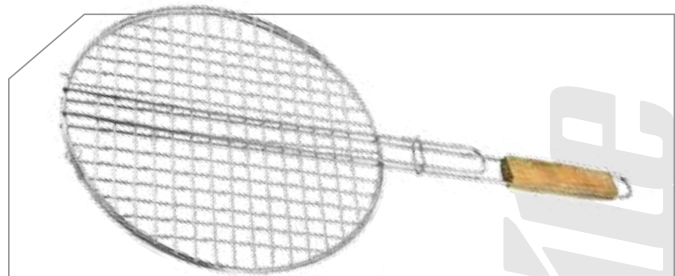

**BBQ DOUBLE WIRE RACK**  
**ΣΧΑΡΑ ΔΙΠΛΗ**  
**BBQ GRIGLIA DOPPIA RETE**  
**ΣΤΟΪΚΑ ΖΑ БАРБЕКЮ**

MODEL	ΜΟΝΤΕΛΟ	MODELLO	ΜΟΔΕΛ	BBQ1001
Code	Κωδικός	Codice	Κод	024378
Diameter	Διαστάσεις	Dimensioni	Размери	40cm
Weight	Βάρος	Peso	Тегло	0.7kg
Packing	Συσκευασία	Imballaggio	Опаковане	20

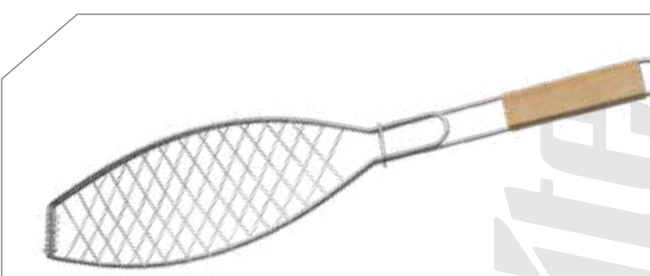

**GRILL RACK FOR FISH**  
**ΣΧΑΡΑ ΨΑΡΙΟΥ**  
**GRIGLIA PER PESCE**  
**ΡΕΣΗΤΚΑ ΖΑ ГΡΙΛ ΖΑ РИΒΑ**

MODEL	ΜΟΝΤΕΛΟ	MODELLO	ΜΟΔΕΛ	BBQ1019
Code	Κωδικός	Codice	Κод	065166
Dimensions	Διάσταση	Dimensioni	Размери	66x14cm
Weight	Βάρος	Peso	Тегло	328gr
Packing	Συσκευασία	Imballaggio	Опаковане	12



**BBQ DOUBLE WIRE RACK**  
**ΣΧΑΡΑ ΔΙΠΛΗ ΜΕ ΠΟΔΙΑ**  
**BBQ GRIGLIA DOPPIA RETE**  
**ΔΒΟΪΝΑ ΤΕΛΕΝΑ ΣΤΟΪΚΑ**  
**ΖΑ БАРБЕКЮ**

MODEL	ΜΟΝΤΕΛΟ	MODELLO	ΜΟΔΕΛ	BBQ1011
Code	Κωδικός	Codice	Κод	033301
Dimensions	Διαστάσεις	Dimensioni	Размери	L35XW25cm
Weight	Βάρος	Peso	Тегло	0.6kg
Packing	Συσκευασία	Imballaggio	Опаковане	10



**BBQ INOX DOUBLE WIRE MESH GRILL**  
**ΣΧΑΡΑ ΔΙΠΛΗ ΜΕ ΠΟΔΙΑ**  
**GRIGLIA A DOPPIA RETE METALLICA BBQ**  
**БАРБЕКЮ ΟΤ ΙΝΟКС С ΔΒΟΪΝΑ**  
**ΤΕΛΕΝΑ ΜΡΕΖΑ**

MODEL	ΜΟΝΤΕΛΟ	MODELLO	ΜΟΔΕΛ	BBQ1004
Code	Κωδικός	Codice	Κод	024392
Dimensions	Διαστάσεις	Dimensioni	Размери	L35XW25Cm
Weight	Βάρος	Peso	Тегло	0.6kg
Packing	Συσκευασία	Imballaggio	Опаковане	10



- 2 pins, 1 meat and 1 ambient
- Temperature range -20°C - 300°C
- Chronometer
- Memory function
- 2 ακίδες, 1 κρέατος και 1 περιβάλλοντος
- Εύρος θερμοκρασίας -20°C - 300°C
- Χρονόμετρο
- Λειτουργία μνήμης
- 2 pin, 1 carne e 1 ambiente
- Gamma di temperatura -20°C - 300°C
- Cronometro
- Funzione di memoria
- 2 щифта, 1 месо и 1 околна среда
- Температурен диапазон -20°C - 300°C
- Хронометър
- Функция памет



**WIRELESS DIGITAL THERMOMETER**  
**ΨΗΦΙΑΚΟ ΑΣΥΡΜΑΤΟ ΘΕΡΜΟΜΕΤΡΟ**  
**TERMOMETRO DIGITALE SENZA FILI**  
**БЕЗЖИЧЕН ЦИΦΡΟΒ**  
**ΤΕΡΜΟΜΕΤΉΡ**

MODEL	ΜΟΝΤΕΛΟ	MODELLO	ΜΟΔΕΛ	BBQ1315
Code	Κωδικός	Codice	Κод	037675
Packing	Συσκευασία	Imballaggio	Опаковане	36



- Pizza plate / pan holder
- Υποδοχή για πλάκα πίτσας/τηγάνι
- Presa per piastra di pizza / padella

**BBQ WIRE**  
**ΣΧΑΡΑ ΑΠΟ ΜΑΝΤΕΜΙ**  
**GRIGLIA BBQ**  
**ΣΚΑΡΑ ΖΑ БАРБЕКЮ**

MODEL	ΜΟΝΤΕΛΟ	MODELLO	ΜΟΔΕΛ	BBQ1220
Code	Κωδικός	Codice	Κод	033134
Suitable for the models	Κατάλληλο για το μοντέλο	Adatto ai modelli	Подходящ за моделите	BBQ4100 BBQ5050
Dimensions	Διαστάσεις	Dimensioni	Размери	L675XW-440mm
Weight	Βάρος	Peso	Тегло	6.1kg
Packing	Συσκευασία	Imballaggio	Опаковане	1

- Temperature range
- 50°C - 300°C
- Response time 4-5sec
- Stainless steel spike Ø3,5mm
- Saving function energy saving
- 3V batteries
- Εύρος θερμοκρασίας -50°C - 300°C
- Χρόνος απόκρισης 4-5sec
- Ακίδα από ανοξείδωτο ατσάλι Ø3,5mm
- Λειτουργία εξοικονόμησης ενέργειας
- 3V μπαταρία
- Gamma di temperatura -50°C - 300°C
- Tempo di risposta 4-5sec
- Puntale in acciaio inossidabile Ø3,5mm
- Funzione di risparmio energetico
- Batterie 3V
- Температурен диапазон -50°C - 300°C
- Време за реакция 4-5 сек.
- Шип от неръждаема стомана Ø3,5mm
- Функция за пестене на енергия
- Батерии 3V



**FOOD THERMOMETER**  
**ΨΗΦΙΑΚΟ ΘΕΡΜΟΜΕΤΡΟ**  
**TERMOMETRO CUCINA**  
**ΤΕΡΜΟΜΕΤΉΡ ΖΑ ΧΡΑΝΑ**

MODEL	ΜΟΝΤΕΛΟ	MODELLO	ΜΟΔΕΛ	BBQ1320
Code	Κωδικός	Codice	Κод	037774
Packing	Συσκευασία	Imballaggio	Опаковане	90



- Pizza plate / pan holder
- Υποδοχή για πλάκα πίτσας/τηγάνι
- Presa per piastra di pizza / padella
- Държач за пицца / тиган

**BBQ WIRE**  
**ΣΧΑΡΑ ΑΠΟ ΜΑΝΤΕΜΙ**  
**GRIGLIA BBQ**  
**ΣΚΑΡΑ ΖΑ БАРБЕКЮ**

MODEL	ΜΟΝΤΕΛΟ	MODELLO	ΜΟΔΕΛ	BBQ1215
Code	Κωδικός	Codice	Κод	033127
Suitable for the models	Κατάλληλο για τα μοντέλα	Adatto ai modelli	Подходящ за моделите	BBQ3000,3100,5000, 5030,5040
Dimensions	Διαστάσεις	Dimensioni	Размери	L60xW45cm
Weight	Βάρος	Peso	Тегло	6.3kg
Packing	Συσκευασία	Imballaggio	Опаковане	1



- Table top with thermostat
- Επιτραπέζια με θερμοστάτη
- Piano con termostato
- Плот за маса с термостат



**ELECTRIC GRILL  
ΨΗΣΤΑΡΙΑ ΗΛΕΚΤΡΙΚΗ  
GRIGLIA ELETTRICA  
ΕΛΕΚΤΡΙЧЕСКИ ГРИЛ**

MODEL	ΜΟΝΤΕΛΟ	MODELLO	ΜΟΔΕΛ	BBQ1050
Code	Κωδικός	Codice	Κод	023951
Power	Ισχύς	Potenza	Μощност	2000W
Dimensions	Διαστάσεις	Dimensioni	Размери	L33xW46x-H6,5cm
Weight	Βάρος	Peso	Τεγλο	2.2Kg
Packing	Συσκευασία	Imballaggio	Οпаковане	6

- With thermostat and heat maintenance grill
- Με θερμοστάτη και σχάρα συντήρησης θερμότητας
- Con termostato e griglia di manutenzione del calore
- С термостат и отопление грил за поддръжка



**ELECTRIC BARBEQUE  
ΨΗΣΤΑΡΙΑ ΗΛΕΚΤΡΙΚΗ  
ELECTRIC BARBEQUE  
ΕΛΕΚΤΡΙЧЕСКО БАРБЕКЮ**

MODEL	ΜΟΝΤΕΛΟ	MODELLO	ΜΟΔΕΛ	BBQ1060
Code	Κωδικός	Codice	Κод	029939
Power	Ισχύς	Potenza	Μощност	2000W
Grill Surface	Επιφάνεια Ψησίματος	Superficie della griglia	Размери на барбенюто	L47xW28
Dimensions	Διαστάσεις	Dimensioni	Размери	L58xW75cm
Weight	Βάρος	Peso	Τεγλο	4.2Kg
Packing	Συσκευασία	Imballaggio	Οпаковане	4



- With wheels & shelves
- Με ρόδες & πλαϊνά ράφια
- Con ruote e ripiani
- С колела и рафтове

**CHARCOAL BBQ  
ΨΗΣΤΑΡΙΑ ΚΑΡΒΟΥΝΟΥ  
BARBECUE A CARBONE  
БАРБЕКЮ НА ДЪРΒЕНИ ВЪГΛΙЩΑ**

MODEL	ΜΟΝΤΕΛΟ	MODELLO	ΜΟΔΕΛ	BBQ1140
Code	Κωδικός	Codice	Κод	024316
Grill Surface	Διαστάσεις εστίας	Dimensioni della griglia	Πовърхност на грила	50x26cm
Packing	Συσκευασία	Imballaggio	Οпаковане	1



- With wheels & shelf
- Με ρόδες & πλαϊνό ράφι
- Con ruote e ripiano
- С колела и рафт



**CHARCOAL BBQ  
ΨΗΣΤΑΡΙΑ ΚΑΡΒΟΥΝΟΥ  
BARBECUE A CARBONE  
БАРБЕКЮ НА ДЪРΒЕНИ ВЪГΛΙЩΑ**

MODEL	ΜΟΝΤΕΛΟ	MODELLO	ΜΟΔΕΛ	BBQ1145
Code	Κωδικός	Codice	Κод	035169
Grill Surface Diametre	Διάμετρος εστίας	Diametro della griglia	Диаметър на повърхността на решетката	47cm
Packing	Συσκευασία	Imballaggio	Οпаковане	1

- With ash collector, wheels and shelf
- Με συλλέκτη στάχτης, ρόδες και ράφι
- Con raccogli cenere, ruote e ripiano
- С пепелуловител, колела и рафт



**CHARCOAL BBQ  
ΨΗΣΤΑΡΙΑ ΚΑΡΒΟΥΝΟΥ  
BARBECUE SU CARBONE  
БАРБЕКЮТА ВЪРХУ ВЪГΛΕΡΟД**

MODEL	ΜΟΝΤΕΛΟ	MODELLO	ΜΟΔΕΛ	BBQ1160
Code	Κωδικός	Codice	Κод	024330
Grill Surface Diametre	Διάμετρος εστίας	Diametro della griglia	Диаметър на решетката	57cm
Packing	Συσκευασία	Imballaggio	Οпаковане	1



- With wheels & shelf
- Με ρόδες & πλαϊνό ράφι
- Con ruote e ripiani
- С колела и рафт

**CHARCOAL BBQ  
ΨΗΣΤΑΡΙΑ ΚΑΡΒΟΥΝΟΥ  
BARBECUE A CARBONE  
БАРБЕКЮ НА ДЪРΒЕНИ ВЪГΛΙЩΑ**

MODEL	ΜΟΝΤΕΛΟ	MODELLO	ΜΟΔΕΛ	BBQ1170
Code	Κωδικός	Codice	Κод	024347
Grill Surface	Διαστάσεις εστίας	Dimensioni della griglia	Πовърхност на грила	76x40cm
Packing	Συσκευασία	Imballaggio	Οпаковане	1





- Portable • 7 Intelligent Cooking Functions
- Memory • Lock Function

- Φορητή • 7 Έξυπνες Λειτουργίες Μαγειρέματος • Μνήμη • Κλείδωμα

- Portable • 7 funzioni di cottura intelligenti
- Memoria • Funzione di blocco



**SINGLE INDUCTION COOKER**  
**ΗΛΕΚΤΡΙΚΗ ΕΣΤΙΑ ΕΠΙΤΡΑΠΕΖΙΑ ΕΠΑΓΩΓΙΚΗ**  
**PIASTRA AD INDIZIONE SINGOLA**

MODEL	ΜΟΝΤΕΛΟ	MODELLO	ΜΟΔΕΛ	BER3500
Code	Κωδικός	Codice	Κод	026426
Power	Ισχύς	Potenza	Μощност	2000W
Diameter	Διάμετρος	Diametro	Диаметър	185mm and 155mm
Packing	Συσκευασία	Imballaggio	Οпаковане	6

- 2 switches and 2 operating lamps
- 5 levels of operation
- Anti-slip feet
- Automatic shutdown
- Stainless steel housing

- 2 διακόπτες και 2 λυχνίες λειτουργίας
- 5 βαθμίδες λειτουργίας
- Αντιολισθητικά πόδια
- Αυτόματη διακοπή λειτουργίας
- Ανοξείδωτο περίβλημα

- 2 interruttori e 2 lampade di funzionamento
- 5 livelli di funzionamento
- Piedi antiscivolo
- Spegnimento automatico
- Alloggiamento in acciaio inossidabile

- 2 преклѳчателѳ и 2 работни лампи
- 5 нивѳ на работа
- Крачета против хлъзгане
- Автоматично изключване
- Корпус от неръждаема стомана



**CERAMIC DOUBLE HOT PLATE**  
**ΕΣΤΙΑ ΚΕΡΑΜΙΚΗ ΔΙΠΛΗ ΦΟΡΗΤΗ**  
**PIASTRA DOPPIA CERAMICA**

MODEL	ΜΟΝΤΕΛΟ	MODELLO	ΜΟΔΕΛ	BER3200
Code	Κωδικός	Codice	Κод	026457
Power	Ισχύς	Potenza	Μощност	2500 (1500W + 1000W)
Diameter	Διάμετρος	Diametro	Диаметър	18.5cm + 15.5cm
Dimensions	Διαστάσεις	Dimensioni	Размери	L46.5xW25xH8.2cm
Weight	Βάρος	Peso	Тегло	2.7kg
Packing	Συσκευασία	Imballaggio	Οпаковане	4

- Stainless steel
- Two Functions: Low- High
- Extendable for cooking with wok

- Ανοξείδωτη
- Δύο λειτουργίες εστίας: Μικρό-Μεγάλο
- Επέκταση για στήριξη σκεύους Wok

- Acciaio inossidabile
- Due funzioni: Basso-aLto
- Estendibile per cucinare con wok

- Неръждаема стомана
- Две функции: Ниска и висока
- С възможност за удължаване за готвене с уок



**SINGLE GAS BURNER**  
**ΕΣΤΙΑ ΥΓΡΑΕΡΙΟΥ ΜΟΝΗ**  
**FORNELLO A GAS SINGOLO**

MODEL	ΜΟΝΤΕΛΟ	MODELLO	ΜΟΔΕΛ	BLG2800
Code	Κωδικός	Codice	Κод	022343
Power	Ισχύς	Potenza	Μощност	2,75 kW
Dimensions	Διαστάσεις	Dimensione	Размери	L37xW28x-H8,5cm
Packing	Συσκευασία	Imballaggio	Οпаковане	1



**SINGLE GAS BURNER**  
**ΕΣΤΙΑ ΥΓΡΑΕΡΙΟΥ BT**  
**FORNELLO A GAS SINGOLO**  
**ΕДИНИЧНА ГАЗОВА ГОРЕЛКА**

MODEL	ΜΟΝΤΕΛΟ	MODELLO	ΜΟΔΕΛ	BLG7500
Code	Κωδικός	Codice	Κод	022312
Power	Ισχύς	Potenza	Μощност	7.5kW
Dimensions	Διαστάσεις	Dimensioni	Размери	L400xW400mm
Weight	Βάρος	Peso	Тегло	3.5kg
Packing	Συσκευασία	Imballaggio	Οпаковане	5

- Single enamel

- Μονή εμαγιέ

- SmaLtato singolo

- Единичен емайλ



**SINGLE GAS BURNER**  
**ΕΣΤΙΑ ΥΓΡΑΕΡΙΟΥ ΕΠΙΤΡΑΠΕΖΙΑ**  
**FORNELLO A GAS SINGOLO**  
**ΕДИНИЧНА ГАЗОВА ГОРЕЛКА**

MODEL	ΜΟΝΤΕΛΟ	MODELLO	ΜΟΔΕΛ	BLG4000
Code	Κωδικός	Codice	Κод	026495
Power	Ισχύς	Potenza	Μощност	2.2kW
Weight	Βάρος	Peso	Тегло	1.1kg
Packing	Συσκευασία	Imballaggio	Οпаковане	10

- Triple enamel

- Τριπλή εμαγιέ

- Triplo smalto

- Троен емайλ



**TRIPLE GAS BURNER**  
**ΕΣΤΙΑ ΥΓΡΑΕΡΙΟΥ ΕΠΙΤΡΑΠΕΖΙΑ**  
**FORNELLO A GAS**  
**НАΣΤΟΛЕН ГАЗОВ КОТЛОН**

MODEL	ΜΟΝΤΕΛΟ	MODELLO	ΜΟΔΕΛ	BLG5400
Code	Κωδικός	Codice	Κод	022329
Power	Ισχύς	Potenza	Μощност	2 x 1,1 + 1 x 0,7
Dimensions	Διαστάσεις	Dimensione	Размери	61x38,5x7,5cm
Weight	Βάρος	Peso	Тегло	3.9kg
Packing	Συσκευασία	Imballaggio	Οпаковане	1

- Διπλή εμαγιέ

- Double enamel

- SmaLtato doppio

- Двоен емайλ



**DOUBLE GAS BURNER**  
**ΕΣΤΙΑ ΥΓΡΑΕΡΙΟΥ ΕΠΙΤΡΑΠΕΖΙΑ**  
**FORNELLO A GAS DOPPIO**  
**ДВОЙНА ГАЗОВА ГОРЕЛКА**

MODEL	ΜΟΝΤΕΛΟ	MODELLO	ΜΟΔΕΛ	BLG4400
Code	Κωδικός	Codice	Κод	022336
Power	Ισχύς	Potenza	Μощност	2.2kw + 2.2kW
Dimensions	Διαστάσεις	Dimensione	Размери	L60xW29xH-13cm
Weight	Βάρος	Peso	Тегло	3kg
Packing	Συσκευασία	Imballaggio	Οпаковане	1

- Quadruple enamel

- Τετραπλή εμαγιέ

- SmaLtato quadruplo

- Четирикратен емайλ



**QUAD GAS BURNER**  
**ΕΣΤΙΑ ΥΓΡΑΕΡΙΟΥ ΕΠΙΤΡΑΠΕΖΙΑ**  
**FORNELLO A GAS QUADRUPLO**  
**ЧЕТВОРНА ГАЗОВА ГОРЕЛКА**

MODEL	ΜΟΝΤΕΛΟ	MODELLO	ΜΟΔΕΛ	BLG6000
Code	Κωδικός	Codice	Κод	026471
Power	Ισχύς	Potenza	Μощност	4x2,2kW
Dimensions	Διαστάσεις	Dimensione	Размери	L48xW46xH-10cm
Weight	Βάρος	Peso	Тегло	4.5kg
Packing	Συσκευασία	Imballaggio	Οпаковане	1



- Double stainless steel • 6 mm glass
- Dual supply function

- Διπλή ανοξείδωτη
- 6 mm γυαλί ασφαλείας
- Διπλή λειτουργία παροχής

- Doppio acciaio inossidabile
- 6 mm di vetro
- Doppia funzione di alimentazione

- Двойна нерждаема стомана
- 6 mm стъкло
- Функция за двойно хранване



**DOUBLE GAS BURNER**  
**ΕΣΤΙΑ ΥΓΡΑΕΡΙΟΥ ΔΙΠΛΗ**  
**FORNELLO A GAS DOPPIO**  
**ΔΒΟΪΝΑ ΓΑΖΟΒΑ ΓΟΡΕΛΚΑ**

MODEL	ΜΟΝΤΕΛΟ	MODELLO	ΜΟΔΕΛ	BLG8000
Code	Κωδικός	Codice	Κод	026402
Dimensions	Διαστάσεις	Dimensione	Размери	90 / 90mm
Weight	Βάρος	Peso	Τεγλο	7.5kg
Packing	Συσκευασία	Imballaggio	Οпаковане	1

- 6 mm safety glass
- Burners 90/40/90mm
- Stainless

- 6 mm γυαλί ασφαλείας
- Εστίες 90/40/90mm
- Ανοξείδωτη

- Vetro di sicurezza da 6 mm
- Bruciatori 90/40/90mm
- Inossidabile

- 6 mm безопасно стъкло
- Горелки 90/40/90 mm
- Нерждаема



**TRIPLE GAS BURNER**  
**ΕΣΤΙΑ ΥΓΡΑΕΡΙΟΥ ΤΡΙΠΛΗ**  
**FORNELLO A GAS TRIPPLIO**  
**ΤΡΟΪΝΑ ΓΑΖΟΒΑ ΓΟΡΕΛΚΑ**

MODEL	ΜΟΝΤΕΛΟ	MODELLO	ΜΟΔΕΛ	BLG8500
Code	Κωδικός	Codice	Κод	022657
Power	Ισχύς	Potenza	Μощност	3.4kW-0.75kW-4.3kW
Dimensions	Διαστάσεις	Dimensione	Размери	L72x-W38xH6.5cm
Weight	Βάρος	Peso	Τεγλο	8.8kg
Packing	Συσκευασία	Imballaggio	Οпаковане	1

- 2 burners 1000W-700W
- 60 min timer with warning
- 2 εστίες 1000W-700W
- Χρονοδιακόπτης 60min με ειδοποίηση

- 2 bruciatori 1000W-700W
- Timer da 60 minuti con avviso
- 2 горелки 1000W-700W
- 60-минутен таймер с предупреждение



**ELECTRIC OVEN**  
**ΦΟΥΡΝΑΚΙ-ΚΟΥΖΙΝΑΚΙ**  
**FORNO ELETTRICO**  
**ΕΛΕΚΤΡΙЧЕСКА ПЕЧКА**

MODEL	ΜΟΝΤΕΛΟ	MODELLO	ΜΟΔΕΛ	BER4010
Code	Κωδικός	Codice	Κод	030584
Power	Ισχύς	Potenza	Μощност	3700W
Oven Power	Ισχύς Φούρνου	Potenza del forno	Μощност на фурната	2000W
Capacity	Χωρητικότητα	Capacità	Καпацитет	45Lt
Dimensions	Διαστάσεις	Dimensione	Размери	L59xW42xH43cm
Weight	Βάρος	Peso	Τεγλο	10.2kg
Packing	Συσκευασία	Imballaggio	Οпаковане	1

- For 4 slice grill
- Fixed non-stick coating plate
- 2 Safety light, power & ready
- Over heating protection & safety cut off

- Χωρητικότητα 4 τοστ
- Σταθερές αντικολλητικές πλάκες
- 2 λάμπες προστασίας
- Προστασία υπερθέρμανσης & διακοπή λειτουργίας

- Per griglia a 4 fette
- Piastra fissa con rivestimento antiaderente
- 2 spie di sicurezza, alimentazione e pronto
- Protezione da surriscaldamento e spegnimento di sicurezza
- За грил с 4 филийки
- Фиксирана плоча с незалепащо покритие
- 2 предпазни светлини, хранване и готовност
- Защита от прегряване и предпазно изключване



**SANDWICH MAKER- PANINI GRILL**  
**ΤΟΣΤΙΕΡΑ-ΓΚΡΙΛΙΕΡΑ**  
**MASCHINA PER PANINI - GRIGLIA PER PANINI**  
**ΜΑΧΙΝΑ ЗА САНДВИЧИ - ГРИЛ ЗА ПАНИНИ**

MODEL	ΜΟΝΤΕΛΟ	MODELLO	ΜΟΔΕΛ	BHA3300
Code	Κωδικός	Codice	Κод	029373
Power	Ισχύς	Potenza di ingresso	Μощност	2000W
Dimensions	Διαστάσεις	Dimensioni	Размери	Open/ Άνοιγμα/ Aperto 105/180 Plates/ Πλάκες/ Plastre 30x24,9cm
Weight	Βάρος	Peso	Τεγλο	2,96kg
Packing	Συσκευασία	Imballaggio	Οпаковане	1



- 28x19x40cm
- 6.3kg
- Inox

**FRUIT JUICER**  
**ΑΠΟΧΥΜΩΤΗΣ**  
**ΦΡΟΥΤΩΝ ΧΕΙΡΟΣ**  
**ΕΠΑΓΓΕΛΜΑΤΙΚΟΣ SPRE-**  
**MIAGRUMI DI FRUTTA**  
**ΣΟΚΟΙΖΣΤΙΣΚΒΑΧΚΑ**  
**ЗА ПЛОДОВЕ**

MODEL	ΜΟΝΤΕΛΟ	MODELLO	ΜΟΔΕΛ	BFJ2000
Code	Κωδικός	Codice	Κод	022626
Packing	Συσκευασία	Imballaggio	Οпаковане	3

- Stainless steel housing
- Metal Gear System
- Detachable stainless steel bucket 5Lt
- Pulse function with LED indicator
- Head lock and easy component change
- Transparent removable bucket lid with opening for adding materials
- Non-slip base
- Includes 3 accessories

- Εξολοκλήρου ανοξείδωτη κατασκευή
- Μεταλλικά γρανάζια μεγάλης αντοχής
- Αποσπώμενος ανοξείδωτος κάδος 5Lt
- Λειτουργία Pulse με ένδειξη LED
- Κλείδωμα ασφαλείας κεφαλής και εύκολη αλλαγή εξαρτήματος
- Διάφανο αποσπώμενο καπάκι κάδου με άνοιγμα προσθήκης υλικών
- Αντιολισθητική βάση
- Περιλαμβάνει 3 εξαρτήματα

- Alloggiamento in acciaio inossidabile
- Sistema di ingranaggi in metallo
- Secchio staccabile in acciaio inox 5Lt
- Funzione a impulsi con indicatore LED
- Blocco della testa e facile sostituzione dei componenti
- Coperchio trasparente rimovibile del secchio con apertura per l'aggiunta di materiali
- Base antiscivolo
- Include 3 accessori

- Корпус от нерждаема стомана
- Μεταλλική αντοχής
- Свальяща се кофа от нерждаема стомана 5Lt
- Импулсна функция със светодиолен индикатор
- Заключване на главата и лесна смяна на компонентите
- Прозрачен подвижен капак на кофата с отвор за добавяне на материали
- Неплъзгаща се основа
- Включва 3 аксесоара



**FOOD MIXER TITANIUM**  
**ΚΟΥΖΙΝΟΜΗΧΑΝΗ TITANIUM**  
**MISCELATORE DI ALIMENTI IN TITANIO**  
**ΧΡΑΝΙΤΕΛΗΝ ΜΙΚΣΕΡ ΤΙΤΑΝ**

MODEL	ΜΟΝΤΕΛΟ	MODELLO	ΜΟΔΕΛ	BHA1900
Code	Κωδικός	Codice	Κод	030430
Power	Ισχύς	Potenza	Μощност	1300W
Capacity	Μέγεθος Κάδου	Capacità	Καпацитет	5Lt
Speeds	Ταχύτητες	Velocità	Скорости	6
Weight	Βάρος	Peso	Τεγλο	6kg
Dimensions	Διαστάσεις	Dimensione	Размери	L41.1xW27.1xH35.1 cm
Packing	Συσκευασία	Imballaggio	Οпаковане	2





NEW

- 3 storage positions
- 3 θέσεις αποθήκευσης
- 3 spazi di stoccaggio
- 3 места за съхранение

**STORAGE TROLLEY METAL**  
**ΤΡΟΛΕΪ ΚΟΥΖΙΝΑΣ ΜΕΤΑΛΛΙΚΟ**  
**TROLL DI CUCINA METALLICO**  
**КУХИΝΕНСКИ ΤΡΟΛΟΒΕ**  
**ΜΕΤΑΛ**

MODEL	ΜΟΝΤΕΛΟ	MODELLO	ΜΟΔΕΛ	BPC2270	BPC2272
Code	Κωδικός	Codice	Κод	066170	066187
Colour	Χρώμα	Colore	Цвят		
Dimensions	Διαστάσεις	Dimensioni	Размери	43x36x86cm	43x36x86cm
Packing	Συσκευασία	Imballaggio	Опаковане	6	6



NEW

- Metal
- With pedal
- Μεταλλικός
- Με πεντάλ
- Metallico
- Con pedali
- Μεταλικ
- С педали

**DUSTBIN**  
**ΚΑΔΟΣ ΑΠΟΡΙΜΜΑΤΩΝ**  
**CESTINO DEI RIFIUTI**  
**ΚΟШЧЕ ЗА ΟΤΠΑДЪЦИ**

MODEL	ΜΟΝΤΕΛΟ	MODELLO	ΜΟΔΕΛ	BTW9050
Code	Κωδικός	Codice	Κод	066095
Dimensions	Διαστάσεις	Dimensioni	Размери	29x65cm
Packing	Συσκευασία	Imballaggio	Опаковане	4



NEW

- Plastic with metal pedal
- With wheels
- Πλαστικός με μεταλλικό πεντάλ
- Με ρόδες
- Plastica con pedale in metallo
- Con ruote
- Пластмасов с метален педал
- С колела

**DUSTBIN**  
**ΚΑΔΟΣ ΑΠΟΡΙΜΜΑΤΩΝ**  
**CESTINO DEI RIFIUTI**  
**ΚΟШЧЕ ЗА ΟΤΠΑДЪЦИ**

MODEL	ΜΟΝΤΕΛΟ	MODELLO	ΜΟΔΕΛ	BTW9053	BTW9054	BTW9055
Code	Κωδικός	Codice	Κод	066101	066118	066125
Dimensions	Διαστάσεις	Dimensioni	Размери	120L 55x47x96cm	120L 55x47x96cm	120L 55x47x96cm
Colour	Χρώμα	Colore	Цвят			
Packing	Συσκευασία	Imballaggio	Опаковане	1	1	1



- Stainless
- Suitable for chickens, geese, ducks
- Ανοξειδωτή
- Κατάλληλη για κότσες, χήνες, πάπιες
- Inossidabile
- Adatto per polli, oche, anatre
- От неръждаема стомана
- Подходящ за пилета, гъски и патици



**DEFEATHERING MACHINE**  
**ΞΕΠΟΥΠΟΥΛΙΑΣΤΡΑ**  
**MACCHINA SPIUMATRICE**  
**ΜΑШИΝΑ ЗА РАЗΡΟХΚΒАНЕ**

MODEL	ΜΟΝΤΕΛΟ	MODELLO	ΜΟΔΕΛ	BDA1500
Code	Κωδικός	Codice	Κод	022602
Power	Ισχύς	Potenza	Μощност	1500W
Diameter	Διάμετρος	Diametro	Диаметър	50cm
RPM	Στροφές	RPM	ОБ/МИН	275
Dimensions	Διαστάσεις	Dimensione	Размери	L60xW80xH57cm
Weight	Βάρος	Peso	Тегло	36kg
Packing	Συσκευασία	Imballaggio	Опаковане	1



- Rechargeable battery
- Usage Duration 11-12Hrs at 50% Volume
- 2 Speaker Coupling Mode
- Built-in Microphone for hands-free use

- Μπαταρία Επαναφορτιζόμενη μέσω USB
- Διάρκεια Χρήσης 11-12Hrs στο 50% της Έντασης
- Λειτουργία Σύζευξης 2 Ηχείων
- Περιλαμβάνει Ιμάντα Μεταφοράς
- Ενσωματωμένο μικρόφωνο για λειτουργία Hands-free

- Batteria ricaricabile
- Durata d'uso 11-12 ore al 50% del volume
- Modalità di accoppiamento a 2 altoparlanti
- Microfono incorporato per l'uso a mani libere

- Ακкумуляторна батерия
- Продължителност на използване 11-12 часа при 50% обем
- Режим на свързване на 2 високоговорителя
- Вграден микрофон за използване в режим свободни ръце

**PORTABLE BLUETOOTH SPEAKER "SUPREME"**  
**ΦΟΡΗΤΟ ΗΧΕΙΟ "SUPREME"**  
**PORTATILE ALTOPARLANTE BLUETOOTH**  
**"SUPREME"**  
**ΒΙΣΟΚΟΓΟΒΟΡΙΤΕΛ "SUPREME"**

MODEL	ΜΟΝΤΕΛΟ	MODELLO	ΜΟΔΕΛ	BPR6610
Code	Κωδικός	Codice	Κод	033219
Power	Ισχύς	Potenza	Μощност	60W (2x20W + 2x10W)
Battery Size	Μέγεθος Μπαταρίας	Capacità della batteria	Размер на батерията	7200mAh (4x1800)
Range	Εμβέλεια	Raggio	Обхват	10 meters
Bluetooth version	Έκδοση Bluetooth	Versione Bluetooth	Версия Bluetooth	5.0
Waterproofing	Αδιαβροχοποίηση	Impermeabilizzazione	Хидроизолация	IPX6
Dimensions	Διαστάσεις	Dimensione	Размери	Ø7,5xY17,6cm
Packing	Συσκευασία	Imballaggio	Опаковане	4





- Power 400W
- Rechargeable with Split Tube & SMART Technology
- Wireless vacuum cleaner, cyclonic, with suction dust sensor depending on the amount of dust; Auto - Max - Eco with touch panel (Available only on Auto)
- With split tube for furniture
- Electric Floor Brush with LED
- Rechargeable Battery & Smart Charger that Detects the Battery Level and Adjusts the
- Easily dissembled for better storage
- Easy Lightweight construction and low noise level
- HEPA filter for clean atmosphere during & after vacuuming
- Extra Floor Brush with 3 Additional Nozzles
- 55 minutes of operation in Low Speed

- Ισχύς 400W • Χωρητικότητα Κάδου 0.8Lt • Μπαταρία 2Ah, 29.6V
- Επαναφορτιζόμενη με Σπαστό σωλήνα & Τεχνολογία SMART
- Ασύρματη σκούπα, κυκλωνική, με αισθητήρα σκόνης που ρυθμίζει την ένταση αναρρόφησης ανάλογα με τη ποσότητα σκόνης που ανιχνεύει
- 3 ρυθμίσεις αναρρόφησης Auto - Max - Eco μέσω λειτουργίας αφής (ο αισθητήρας σκόνης λειτουργεί στη θέση Auto)
- Με σπαστό σωλήνα για να φτάνει πιο μακριά κάτω από τα έπιπλα
- Ηλεκτρικό πέλμα πατώματος με LED • Επαναφορτιζόμενη μπαταρία και έξυπνος φορτιστής που ανιχνεύει τη επίπεδο και ρυθμίζει τη φόρτιση της μπαταρίας ανάλογα • Αποσυναρμολόγηση για εύκολη αποθήκευση
- Εύκολο άδειασμα και καθαρισμός κάδου
- Ελαφριά κατασκευή και χαμηλό επίπεδο θορύβου
- Φίλτρο HEPA για καθαρή ατμόσφαιρα κατά τη διάρκεια και μετά το σκούπισμα
- Έξτρα ηλεκτρικό πέλμα για έπιπλα και επιπλέον 3 ακροφύσια
- 55 λεπτά λειτουργίας στο Low Speed

- Potenza 400W
- Ricaricabile con tubo diviso e tecnologia SMART
- Aspirapolvere senza fili, ciclonico, con sensore di aspirazione della polvere a dipendenza della quantità di polvere; Auto - Max - Eco con pannello touch (Disponibile solo su Auto)
- Con tubo diviso per mobili
- Spazzola elettrica per pavimenti con LED
- Batteria ricaricabile e caricatore intelligente che rileva e regola il livello della batteria
- Facilmente smontabile per una migliore conservazione
- Costruzione facile, leggera e basso livello di rumore
- FilTRO HEPA per un'atmosfera pulita durante e dopo l'aspirazione
- Spazzola per pavimenti extra con 3 ugelli aggiuntivi
- 55 minuti di funzionamento a bassa velocità

- Мощност 400W
- Акумулаторна с разделена тръба и технология SMART
- Безжична прахосмукачка, циклонна, със сензор за засмукване на прах в зависимост от количеството прах; Auto - Max - Eco със сензорен панел (наличен само при Auto)
- С разделена тръба за мебели
- Електрическа четка за под с LED
- Презареждаща се батерия и интелигентно зарядно устройство, което разпознава нивото на батерията и регулира
- Лесно се разглобява за по-добро съхранение
- Лесна олекотена конструкция и ниско ниво на шум
- HEPA филтер за чиста атмосфера по време на и след прахосмукиране
- Допълнителна четка за под с 3 допълнителни накрайника
- 55 минути работа при ниска скорост

**ASPIRAPOLVERE PORTATILE SENZA FILI  
HANDHELD CORDLESS VACUUM CLEANER  
ΣΚΟΥΠΑ ΕΠΑΝΑΦΟΡΤΙΖΟΜΕΝΗ STICK TORNADO  
ΡЪЧНА БЕЗЖИЧНА ПΡΑΧΟΣΜΥΚΑЧКА**

MODEL	ΜΟΝΤΕΛΟ	MODELLO	ΜΟΔΕΛ	BVC3310
Code	Κωδικός	Codice	Κод	037521
Power	Ισχύς	Potenza	Μощност	400W
Bin Capacity	Χωρητικότητα Κάδου	Capacità del bidone	Καпацитет на контейнера	0.8Lt
Battery	Μπαταρία	Batteria	Батерия	2Ah
VoLtage	Τάση	Tensione	Напряжение	29.6V
FiLter	Φίλτρο	FiLtro	Филтър	HEPA
Operating time	Χρόνος λειτουργίας	Durata di funzionamento	Време за работа	55min
Packing	Συσκευασία	Imballaggio	Опаковане	1



- Unlimited autonomy
- MuLti-functional Accessories
- Expandable tubes
- Floor Nozzles
- Floor and Textiles Brush
- Accessory for window-cleaning
- Nozzle for 90° angles
- Various round brushes
- Funnel and dispenser for water filling

- Απεριόριστη αυτονομία
- Εξαρτήματα πολλαπλών χρήσεων
- Σωλήνες επέκτασης
- Πέλμα δαπέδου
- Πέλμα για υφάσματα και πατώματα • Εξάρτημα για καθαρισμό τζαμιών
- Ακροφύσιο για γωνίες με κλίση 90°
- Διάφορες στρογγυλές βούρτσες
- Χωνί και δοσομετρητής για τη συμπλήρωση νερού

- Autonomia illimitata
- Accessori muLtifunzionali
- Tubi espandibili
- Ugelli per pavimenti
- Spazzola per pavimenti e tessuti
- Accessorio per la pulizia delle finestre
- Ugello per angoli di 90°
- Varie spazzole rotonde
- Imbuto e dispenser per il riempimento dell'acqua

- Неограничена автономия
- Мултифункционални аксесоари
- Разширяеми тръби
- Подови дюзи
- Четна за под и текстил
- Аксесоар за почистване на прозорци
- Дюза за ъгли 90°
- Различни кръгли четки
- Фуния и дозатор за пълнене с вода



**STEAM CLEANER / ΑΤΜΟΚΑΘΑΡΙΣΤΗΣ  
PULITORE A VAPORE  
ПОЧИСТВАНЕ С ΠΑΡΑ**

MODEL	ΜΟΝΤΕΛΟ	MODELLO	ΜΟΔΕΛ	BVC4300
Code	Κωδικός	Codice	Κод	038191
Power	Ισχύς	Potenza	Μощност	2000W
Boiler capacity	Χωρητικότητα μπόιλερ	Capacità della caldaia	Καпацитет на котела	1,5Lt
Container capacity	Χωρητικότητα δοχείου	Capacità del contenitore	Καпацитет на контейнера	0.9L
Steam pressure	Πίεση ατμού	Pressione del vapore	Налягане на парата	4 Bar
Cable	Καλώδιο	Cavo	Καβελ	3m
Packing	Συσκευασία	Imballaggio	Опаковане	2



- Pure water bucket 3Lt
- Suction 16KPa
- Includes Flexible Wash Tube 1.5m
- Floor Wash Nozzle
- Dry-Wet Floor Nozzle
- Dry Nozzle
- Upholstery Nozzle
- Includes 1 Bag, 1 Froth Filter

- Ισχύς 1400W • Κάδος πλαστικός 20Lt
- Κάδος καθαρού νερού 3Lt • Αναρρόφηση 16KPa
- Περιλαμβάνει εύκαμπτο σωλήνα πλύσης-απόπλυσης 1,5m, 2 τεμ. Σωλήνες 480cm, • Εξάρτημα πλύσης-απόπλυσης για σκληρά δάπεδα
- Ακροφύσιο ξηρής και υγρής αναρρόφησης, Εξάρτημα ξηρής αναρρόφησης, • Ακροφύσιο γωνιών, • Ακροφύσιο ταπετσαρίας
- Σακούλα 1 τεμ. • Φίλτρο αφρού.

- Secchio di acqua pura 3Lt
- Aspirazione 16KPa
- Include tubo di lavaggio flessibile 1.5m
- Ugello per il lavaggio del pavimento
- Ugello per pavimenti a secco
- Ugello a secco
- Ugello per tappezzeria
- Include 1 sacchetto, 1 filTRO per la schiuma

- Κοφα за чиста вода 3Lt
- Засмукване 16KPa
- Включва гъвкава тръба за измиване 1,5 м
- Накрайник за измиване на пода
- Накрайник за сухо измиване на пода
- Дюза за сух под
- Накрайник за тапицерия
- Включва 1 торба, 1 пенообразувател

**VACUUM CLEANER LIQUIDS SOLIDS,  
CARPET CLEANER  
ΣΚΟΥΠΑ ΠΟΛΥΚΑΘΑΡΙΣΤΗΣ ΧΑΛΙΩΝ  
ΥΓΡΩΝ ΣΤΕΡΕΩΝ**

**ASPIRAPOLVERE PER LIQUIDI SOLIDI, PULITORE DI TAPPETI  
ΤΕΧΝΟΛΟΓΙΑ ЗА ПΡΑΧΟΣΜΥΚΑЧКИ, ΤΒЪΡДИ  
ВЕЩЕСТВА, ПРЕПАРАТИ ЗА ПОЧИСТВАНЕ НА  
КИЛИМИ**

MODEL	ΜΟΝΤΕΛΟ	MODELLO	ΜΟΔΕΛ	BVC4100
Code	Κωδικός	Codice	Κод	030348
Power	Ισχύς	Potenza	Μощност	1400W
Clean Water Bucket	Κάδος Καθαρού Νερού	Secchio di acqua pulita	Κοφα за чиста вода	3Lt
FiLter	Φίλτρο	FiLtro	Филтър	Foam
Plastic Bucket	Κάδος Πλαστικός	Secchio di plastica	Πλαстмасова кофа	20Lt
Packing	Συσκευασία	Imballaggio	Опаковане	1

**PAPER DUSTBAG 20LT (CONNECTION 72MM)  
ΣΑΚΟΥΛΑ ΧΑΡΤΙΝΗ 20ΛΙΤΡΑ (ΣΤΟΜΙΟ 72MM)  
SACCHETTO DI CARTA 20LT (CONNESSIONE  
72MM)  
ПАКЕТЧЕ ЗА ПΡΑΧ ЗА ΧΑΡΤΙΑ 20LT  
(СВЪРЗВАНЕ 72MM)  
BVC4101**





- HEPA filter
- Includes accessories
- Overload and discharge protection

- Μπαταρία 14.8V/2.200mAh Li-ion
- Φίλτρο HEPA • Χωρητικότητα 0.6Lt
- Περιλαμβάνει εξαρτήματα.
- Προστασία υπερφόρτισης και αποφόρτισης.

- Filtro HEPA
- Include accessori
- Protezione da sovraccarico e scarico

- HEPA филтър
- Включва аксесоари
- Защита от претоварване и изпускане

SCAN HERE  
TO SEE IT WORK



**RECHARGEABLE HANDHELD VACUUM CLEANER**  
**ΣΚΟΥΠΑΚΙ ΕΠΑΝΑΦΟΡΤΙΖΟΜΕΝΟ**  
**ASPIRAPOLVERE RICARICABILE**  
**PORTATILE**

MODEL	ΜΟΝΤΕΛΟ	MODELLO	ΜΟΔΕΛ	BVC3200
Code	Κωδικός	Codice	Κод	030683
Battery	Μπαταρία	Batteria	Батерия	14.8V / 2.200mAh Li-ion
Capacity	Χωρητικότητα	Capacità	Καпацитет	0.6Lt
Packing	Συσκευασία	Imballaggio	Опаковане	6



- Energy Rating A +, Dust Pick up on Carpet C, Floor A, Dust Re-Emissions A
- H13 HEPA Filter
- Includes telescopic tube, 1 Floor Brush

- Ισχύς 700W • Χωρητικότητα 4.0Lt
- Κλάση A+, Απορροφητικότητα Χαλί C, Δάπεδο A, Απόδοση φίλτρου σκόνης A
- Φίλτρο H13 HEPA • Επιλογέας λειτουργιών LED
- Περιλαμβάνει τηλεσκοπικό σωλήνα, πέλμα δαπέδου, πέλμα στενό.

- Valutazione energetica A +, Raccolta della polvere su tappeto C, pavimento A, riemissioni di polvere A • Filtro HEPA H13
- Include tubo telescopico, 1 spazzola per pavimenti

- Энергиен клас A +, прахоулавяне върху килим C, под A, повторни емисии на прах A
- H13 HEPA филтър
- Включва телескопична тръба, 1 четна за под



SCAN HERE  
TO SEE IT WORK



**WHITE CLOTH BAG, 5PCS/SET (CONNECTION 45MM)**  
**ΣΑΚΟΥΛΑ ΣΚΟΝΗΣ (1 ΤΕΜ), 30LT (ΣΤΟΜΙΟ 61 MM)**  
**BORSA BIANCA, 5 PZ/SET (CONNESSIONE 45 MM)**  
**БЯЛА ПЛАТНЕНА ТОРБИЧКА, 5 БР/КОМПЛЕКТ (СВЪРЗВАНЕ 45 MM)**  
BVC3101



**VACUUM CLEANER**  
**ΣΚΟΥΠΑ ΗΛΕΚΤΡΙΚΗ**  
**ASPIRAPOLVERE**

MODEL	ΜΟΝΤΕΛΟ	MODELLO	ΜΟΔΕΛ	BVC3100
Code	Κωδικός	Codice	Κод	030676
Power	Ισχύς	Potenza	Μощност	700W
Capacity	Χωρητικότητα	Capacità	Καпацитет	4.0Lt
Energy Rating	Κλάση	Valutazione energetica	Енергиен рейтинг	A+
Filter	Φίλτρο	Filtro	Филтър	H13 HEPA
Packing	Συσκευασία	Imballaggio	Опаковане	1



**HEPA FILTER**  
**ΦΙΛΤΡΟ HEPA**  
**FILTRO HEPA**  
**HEPA ФИЛТЪР**  
BVC1001

- With blower function
- Με λειτουργία φυσήματος
- Con funzione di soffiante
- С функция вентилатор



**ASH VACUUM CLEANER**  
**ΣΚΟΥΠΑ ΣΤΑΧΤΗΣ**  
**ASPIRAPOLVERE PER CENERI**  
**ПΡΑΧΟΣΜΥΚΑЧКА ЗА ПЕПЕЛ**

MODEL	ΜΟΝΤΕΛΟ	MODELLO	ΜΟΔΕΛ	BVC1000
Code	Κωδικός	Codice	Κод	036258
Power	Ισχύς	Potenza	Μощност	1200W
Bin Capacity	Μέγεθος Κάδου	Capacità del bidone	Καпацитет на контейнера	18Lt
Suction	Αναρρόφηση	Suzione	Засмукване	> 16kPa
Hose	Διάμετρος	Diametro del tubo	Маркуч	Ø32mm
Cable	Καλώδιο	Cavo	Καβел	3m
Noise level	Στάθμη Θορύβου	Livello di rumore	Ниво на шума	80dB
Packing	Συσκευασία	Imballaggio	Опаковане	1



- Filter & Wheel Cleaning System
- Includes Brush and Narrow Nozzle

- Σύστημα Καθαρισμού Φίλτρου & Ρόδες
- Περιλαμβάνει Βούρτσα και Ακροφύσιο Στενό

- Sistema di pulizia dei filtri e delle ruote
- Include spazzola e ugello stretto

- Система за почистване на филтри и кола
- Включва четна и тесен накрайник



**HEPA FILTER**  
**ΦΙΛΤΡΟ HEPA**  
**FILTRO HEPA**  
**HEPA ФИЛТЪР**  
BVC1011

**ASH & SOLIDS CLEANER**  
**ΣΚΟΥΠΑ ΣΤΑΧΤΗΣ ΚΑΙ ΣΤΕΡΕΩΝ**  
**PULITORE DI CENERI E SOLIDI**  
**ПРЕПАРАТ ЗА ПОЧИСТВАНЕ НА ПЕПЕЛ И ΤΒЪΡΔΙ ЧАСТИЦИ**

MODEL	ΜΟΝΤΕΛΟ	MODELLO	ΜΟΔΕΛ	BVC1010
Code	Κωδικός	Codice	Κод	036265
Power	Ισχύς	Potenza	Μощност	1400W
Bin Capacity	Μέγεθος Κάδου	Capacità del bidone	Καпацитет на контейнера	20Lt
Suction	Αναρρόφηση	Suzione	Засмукване	> 17kPa
Cable	Καλώδιο	Cavo	Καβел	1.5m
Noise level	Στάθμη Θορύβου	Livello di rumore	Ниво на шума	80dB
Packing	Συσκευασία	Imballaggio	Опаковане	1





- 3 PP Blades
- ABS Body
- 5 Πτερύγια PP
- Σώμα PP/ABS
- 5 Lame PP
- Corpo in PP/ABS
- 3 PP οστριета
- ABS тяло

**TABLE FAN**  
**ΕΠΙΤΡΑΠΕΖΙΟΣ ΑΝΕΜΙΣΤΗΡΑΣ**  
**VENTILATORE DA TAVOLO**  
**ΒΕΝΤΙΛΑΤΟΡ ΗΑ ΜΑΣΑΤΑ**

MODEL	ΜΟΝΤΕΛΟ	MODELLO	ΜΟΔΕΛ	BFN2025
Code	Κωδικός	Codice	Κод	053392
Power	Ισχύς	Potenza di ingresso	Μощност	40W
Diameter	Διάμετρος	Diametro	Диаметър	40cm
Cable Length	Μήκος Καλωδίου	Lunghezza del cavo	Дължина на кабела	1,8m
Packing	Συσκευασία	Imballaggio	Опаковане	1

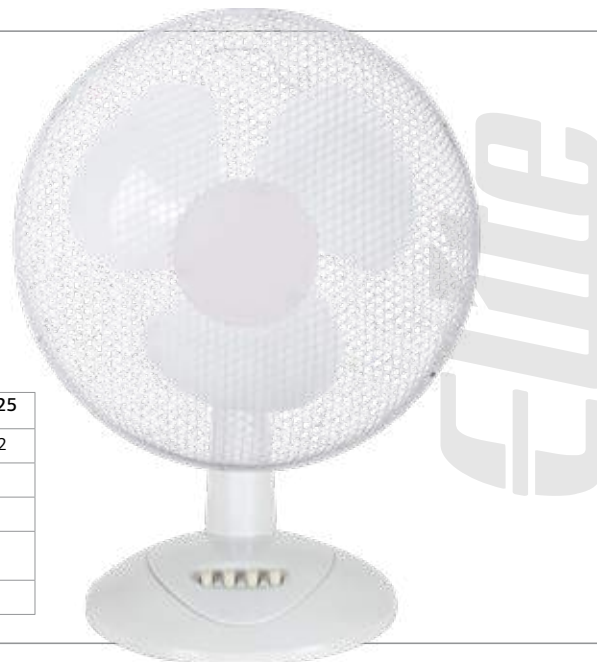

- 4 MDF blade
- 2 functions
- copper motor
- E27 lamp holder
- Remote Control

- 4 lame in MDF
- 2 funzioni
- Motore in rame
- Portalampada E27
- Controllo remoto

- Πτερύγια 4 MDF
- Διο Λειτουργιών
- Με Φως (Ντουί E27)
- Χρωμέ
- Τηλεχειριστήριο

- 4 οστριета от MDF
- 2 функции меден двигател
- Дърnach за лампа E27
- Дистанционно управление

**CEILING FAN**  
**ΑΝΕΜΙΣΤΗΡΑΣ ΟΡΟΦΗΣ**  
**VENTILATORE DA SOFFITTO**  
**ΠΟΚΡΙΒΕΝ ΒΕΝΤΙΛΑΤΟΡ**

MODEL	ΜΟΝΤΕΛΟ	MODELLO	ΜΟΔΕΛ	BFN6110
Code	Κωδικός	Codice	Κод	034766
Power	Ισχύς	Potenza	Μощност	70W
Diameter	Διάμετρος	Diametro	Диаметър	Ø120cm
Weight	Βάρος	Peso	Тегло	3.5kg
Dimensions	Διαστάσεις	Dimensioni	Размери	L52xW21.5xH23cm
Packing	Συσκευασία	Imballaggio	Опаковане	1



- 5 PP Blades
- PP/ABS Body
- 5 Πτερύγια PP
- Σώμα PP/ABS
- 5 Lame PP
- Corpo in PP/ABS
- 5 PP οστριета
- PP/ABS тяло

**BOX FAN**  
**ΑΝΕΜΙΣΤΗΡΑΣ ΒΟΧ**  
**VENTILATORE A SCATOLA**  
**ΒΕΝΤΙΛΑΤΟΡ ЗА КУΤΙИ**

MODEL	ΜΟΝΤΕΛΟ	MODELLO	ΜΟΔΕΛ	BFN1025
Code	Κωδικός	Codice	Κод	053385
Power	Ισχύς	Potenza di ingresso	Μощност	40W
Diameter	Διάμετρος	Diametro	Диаметър	30cm
Cable Length	Μήκος Καλωδίου	Lunghezza del cavo	Дължина на кабела	1,8m
Packing	Συσκευασία	Imballaggio	Опаковане	1



- 3 Metal Blades
- Metal Body

- 3 Πτερύγια Μεταλλικά
- Σώμα Μεταλλικό

- 3 Lame di metallo
- Corpo in metallo

- 3 метални οστριета
- Метално тяло

**INDUSTRIAL FAN**  
**ΑΝΕΜΙΣΤΗΡΑΣ ΟΡΘΟΣΤΑΤΗΣ**  
**ΕΠΑΓΓΕΛΜΑΤΙΚΟΣ**  
**VENTILATORE DA TAVOLO**  
**ΙΝΔΥΣΤΡΙΑΛΕΝ ΒΕΝΤΙΛΑΤΟΡ**

MODEL	ΜΟΝΤΕΛΟ	MODELLO	ΜΟΔΕΛ	BFN8115
Code	Κωδικός	Codice	Κод	053415
Power	Ισχύς	Potenza di ingresso	Μощност	80W
Diameter	Διάμετρος	Diametro	Диаметър	50cm
Packing	Συσκευασία	Imballaggio	Опаковане	1



- Multi PP blades
- Remote control

- Πτερύγια PP
- Τηλεχειριστήριο

- Alette in PP
- Controllo remoto

- PP перни
- Дистанционно

**FLOOR FAN**  
**ΑΝΕΜΙΣΤΗΡΑΣ ΟΡΘΟΣΤΑΤΗΣ**  
**VENTILATORE DA PAVIMENTO**  
**ΠΟΔΩ ΒΕΝΤΙΛΑΤΟΡ**

MODEL	ΜΟΝΤΕΛΟ	MODELLO	ΜΟΔΕΛ	BFN4015
Code	Κωδικός	Codice	Κод	071037
Power	Ισχύς	Energia	Μощност	45W
Diameter	Διάμετρος	Diametro	Диаметър	30cm
Speed	Ταχύτητες	Velocità	Скорости	3
Timer	Χρονοδιακόπτης	Timer	Таймер	0-7h
Height settings	Επιλογές ύψους	Opzioni di altezza	Опции за височина	60/90/120cm
Packing	Συσκευασία	Imballaggio	Опаковане	1



- Rotating
- 5 PP blades
- Metal Grill
- Timer up to 7.5h
- Base 1.4Kg
- Remote control

- Λειτουργία Περιστροφής
- Πτερύγια 5 PP
- Σχάρα Μεταλλική
- Χρονοδιακόπτης έως 7.5h
- Βάση 1.4Kg
- Τηλεχειριστήριο

- Rotante
- 5 lame PP
- Griglia di metallo
- Timer fino a 7.5h
- Base 1.4Kg
- Controllo remoto

- Въртящи се - 5 PP οστριета
- Метална решетка - таймер до 7,5 ч.
- Основа 1,4 кг - Дистанционно управление

**STAND FAN**  
**ΑΝΕΜΙΣΤΗΡΑΣ ΟΡΘΟΣΤΑΤΗΣ**  
**VENTILATORE A PIANTANA**  
**ΣΤΟΪЦ ΒΕΝΤΙΛΑΤΟΡ**

MODEL	ΜΟΝΤΕΛΟ	MODELLO	ΜΟΔΕΛ	BFN6020
Code	Κωδικός	Codice	Κод	034742
Power	Ισχύς	Potenza	Μощност	40W
Diameter	Διάμετρος	Diametro	Диаметър	40cm
Height	Ύψος	Altezza	Височина	1.25m
Weight	Βάρος	Peso	Тегло	3.5kg
Dimensions	Διαστάσεις	Dimensioni	Размери	L45xW13xH48cm
Packing	Συσκευασία	Imballaggio	Опаковане	1



- 3 Metal Blades
- Metal Body

- 3 Πτερύγια Μεταλλικά
- Σώμα Μεταλλικό

- 3 Lame di metallo
- Corpo in metallo

- 3 метални οστριета
- Метално тяло

**FLOOR FAN**  
**ΑΝΕΜΙΣΤΗΡΑΣ ΔΑΠΕΔΟΥ**  
**ΕΠΑΓΓΕΛΜΑΤΙΚΟΣ**  
**VENTILATORE DA PAVIMENTO**  
**ΠΟΔΩ ΒΕΝΤΙΛΑΤΟΡ**

MODEL	ΜΟΝΤΕΛΟ	MODELLO	ΜΟΔΕΛ	BFN9015
Code	Κωδικός	Codice	Κод	053408
Power	Ισχύς	Potenza di ingresso	Μощност	90W
Diameter	Διάμετρος	Diametro	Диаметър	45cm
Cable Length	Μήκος Καλωδίου	Lunghezza del cavo	Дължина на кабела	1,8m
Packing	Συσκευασία	Imballaggio	Опаковане	1





- Overheat protection • Safety thermal cut-out • Adjustable room thermostat • Power indicator light • With carry handle
- Προστασία από υπερθέρμανση • Θερμικός διακόπτης ασφαλείας • Ρυθμιζόμενος θερμοστάτης δωματίου • Ενδεικτική λυχνία λειτουργίας • Με λαβή μεταφορά
- Protezione contro il surriscaldamento • Taglio termico di sicurezza • Termostato ambiente regolabile • Spia di alimentazione • Con maniglia per il trasporto
- Защита от перегрева - предпазен термичен прекъсвач • Регулируем стаен термостат - Индикатор за захранване • С дръжка за носене



**FAN HEATER / ΑΕΡΟΘΕΡΜΟ ΔΩΜΑΤΙΟΥ  
VENTILATORE / ΗΑΓΡΕΒΑΤΕΛ ΗΑ  
ΒΕΝΤΙΛΑΤΟΡΑ**

MODEL	ΜΟΝΤΕΛΟ	MODELLO	ΜΟΔΕΛ	ΒΕΗ5210
Code	Κωδικός	Codice	Κод	061298
Input power	Ισχύς	Potenza di ingresso	Μощност	2000W
Heat settings	Βαθμίδες θέρμανσης	Impostazioni di calore	Настройки за хранене	1000W/2000W
Packing	Συσκευασία	Imballaggio	Οпаковане	12

- Thermostat • Overheating protection • LCD display • Control panel • Daily & Weekly Timer
- Θερμοστάτης • Προστασία Υπερθέρμανσης • Οθόνη LCD • Χειριστήριο • Ημερήσιος & Εβδομαδιαίος Χρονοδιακόπτης
- Termostato • Protezione da surriscaldamento • Schermo LCD
- Pannello di controllo • Timer giornaliero e settimanale
- Термостат • Защита от перегрева • LCD дисплей
- Контролен панел • Дневен и седмичен таймер

**CONVECTOR HEATER  
ΑΕΡΟΘΕΡΜΟ ΜΠΑΝΙΟΥ ΕΠΙΤΟΙΧΙΟ  
TERMOCONVETTORE  
ΚΟΝΒΕΚΤΟΡΕΗ ΗΑΓΡΕΒΑΤΕΛ**

MODEL	ΜΟΝΤΕΛΟ	MODELLO	ΜΟΔΕΛ	ΒΕΗ5150
Code	Κωδικός	Codice	Κод	030720
Power	Ισχύς	Potenza	Μощност	2000W
Heating Levels	Επίπεδα Θέρμανσης	Livelli di riscaldamento	Нива на отопление	2
Packing	Συσκευασία	Imballaggio	Οпаковане	6



- Adjustable thermostat • Overheat protection • With turbo fan
- Ρυθμιζόμενος θερμοστάτης • Προστασία από υπερθέρμανση
- Με ανεμιστήρα turbo
- Termostato regolabile • Protezione contro il surriscaldamento • Con ventola turbo
- Регулируем термостат • Защита от перегрева • С турбовентилятор

**CONVECTOR HEATER  
ΘΕΡΜΑΝΤΙΚΟ ΠΑΝΕΛ  
RISCALDATORE A CONVETTORE  
ΚΟΝΒΕΚΤΟΡΕΗ ΗΑΓΡΕΒΑΤΕΛ**

MODEL	ΜΟΝΤΕΛΟ	MODELLO	ΜΟΔΕΛ	ΒΕΗ5110
Code	Κωδικός	Codice	Κод	061304
Input power	Ισχύς	Potenza di ingresso	Μощност	2000W
Heat settings	Βαθμίδες θέρμανσης	Impostazioni di calore	Настройки за хранене	750W/1250W/2000W
Packing	Συσκευασία	Imballaggio	Οпаковане	1



- LED display
- Thermostat
- Remote Control
- Schermo a LED
- Termostato
- Controllo remoto
- Οθόνη LED
- Θερμοστάτης
- Χειριστήριο
- LED дисплей
- Термостат
- Дистанционно управление

**CONVECTOR HEATER  
ΘΕΡΜΑΝΤΙΚΟ ΠΑΝΕΛ ΔΑΠΕΔΟΥ  
TERMOCONVETTORE  
ΚΟΝΒΕΚΤΟΡΕΗ ΗΑΓΡΕΒΑΤΕΛ**

MODEL	ΜΟΝΤΕΛΟ	MODELLO	ΜΟΔΕΛ	ΒΕΗ5050
Code	Κωδικός	Codice	Κод	030706
Power	Τάση	Potenza	Μощност	2000W
Voltage	Ισχύς	Tensione	Напряжение	230V
Cable	Καλώδιο Τροφοδοσίας	Cavo	Καβελ	3m
Packing	Συσκευασία	Imballaggio	Οпаковане	1



- Automatic horizontal swing
- Remote control
- Led touch screen
- Oscillazione orizzontale automatica
- Controllo remoto
- Schermo tattile a led
- Αυτόματη οριζόντια ταλάντωση
- Τηλεχειριστήριο
- Οθόνη αφής Led
- Автоматично хоризонтално люлеене
- Дистанционно
- Led сензорен екран

**AIR COOLER  
ΑΙΡ ΚΟΟΛΕΡ  
CONDIZIONATORE  
ΒЪЗДУХОХЛАДИТЕЛ**

MODEL	ΜΟΝΤΕΛΟ	MODELLO	ΜΟΔΕΛ	BFN5615
Code	Κωδικός	Codice	Κод	071044
Power	Ισχύς	Energia	Μощност	65W
Tank capacity	Χωρητικότητα δοχείου	Capacità del contenitore	Καпацитет на контейнера	6Lt
Speed	Ταχύτητες	Velocità	Скорости	3
Timer	Χρονοδιακόπτης	Timer	Таймер	0-7h
Packing	Συσκευασία	Imballaggio	Οпаковане	1



- Automatic horizontal swing
- Remote control
- Led touch screen
- Αυτόματη οριζόντια ταλάντωση
- Τηλεχειριστήριο
- Οθόνη αφής Led
- Oscillazione orizzontale automatica
- Controllo remoto
- Schermo tattile a led
- Автоматично хоризонтално люлеене
- Дистанционно
- Led сензорен екран

**AIR COOLER  
ΑΙΡ ΚΟΟΛΕΡ  
CONDIZIONATORE  
ΒЪЗДУХОХЛАДИТЕЛ**

MODEL	ΜΟΝΤΕΛΟ	MODELLO	ΜΟΔΕΛ	BFN5620
Code	Κωδικός	Codice	Κод	071518
Power	Ισχύς	Energia	Μощност	120W
Applying space	Επιφάνεια κάλυψης	Superficie di copertura	Πокриваща повърхност	25-40m²
Tank capacity	Χωρητικότητα δοχείου	Capacità del contenitore	Καпацитет на контейнера	36Lt
Speed	Ταχύτητες	Velocità	Скорости	3
Timer	Χρονοδιακόπτης	Timer	Таймер	0-12h
CFM	CFM	CFM	CFM	4500ml/h
Weight	Βάρος	Peso	Тегло	10kg
Packing	Συσκευασία	Imballaggio	Οпаковане	1





- Tip Over Safety Switch
- Adjustable Thermostat
- 4 Quartz Heating Elements
- Wheels for Easy Transport

- Interruttore di sicurezza antiribaltamento
- Termostato regolabile
- 4 elementi di riscaldamento al quarzo
- Ruote per un facile trasporto

- Προστασία σε Περίπτωση Ακούσιας Πτώσης
- Ρυθμιζόμενος Θερμοστάτης
- 4 Θερμαντικά Quartz Στοιχεία
- Ρόδες για Ευκολη Μεταφορά.

- Превключвател за безопасност при преобръщане
- Регулируем термостат
- 4 кварцови нагревателни елемента
- Колела за лесно транспортиране

**QUARTZ HEATER**  
**ΘΕΡΜΑΣΤΡΑ ΧΑΛАЗΙΑ ΔΑΠΕΔΟΥ**  
**RISCALDATORE AL QUARZO**  
**НАГРЕВАТЕЛ QUARTZ**

MODEL	ΜΟΝΤΕΛΟ	MODELLO	ΜΟΔΕΛ	ΒΕΗ6100
Code	Κωδικός	Codice	Κод	030386
Power	Ισχύς	Potenza	Μощност	2200W
Heating Levels	Ρυθμίσεις Θέρμανσης	Controlli del riscaldamento	Нива на отопление	1100W / 2200W
Cable	Καλώδιο	Cavo	Καβελ	1.8m
Packing	Συσκευασία	Imballaggio	Οпаковане	1



- Adjustable Thermostat
- 4 Lamps
- LCD screen
- Remote Control
- 15-hour timer

- Termostato regolabile
- 4 lampade
- Schermo LCD
- Controllo remoto
- Timer di 15 ore



- Ρυθμιζόμενος Θερμοστάτης
- 4 Λάμπες
- Οθόνη LCD
- Χειριστήριο
- Χρονοδιακόπτης 15ωρών

- Регулируем термостат
- 4 лампи
- LCD екран
- Дистанционно управление
- 15-часов таймер



**QUARTZ HEATER**  
**ΘΕΡΜΑΣΤΡΑ ΧΑΛАЗΙΑ ΔΑΠΕΔΟΥ**  
**RISCALDATORE AL QUARZO**  
**НАГРЕВАТЕЛ QUARTZ**

MODEL	ΜΟΝΤΕΛΟ	MODELLO	ΜΟΔΕΛ	ΒΕΗ7300
Code	Κωδικός	Codice	Κод	030409
Power	Ισχύς	Potenza	Μощност	2200W
Cable	Καλώδιο	Cavo	Καβελ	1.8m
Packing	Συσκευασία	Imballaggio	Οпаковане	1

- Power indicator light
- Safety tipover switch • On floor use

- Interruttore di sicurezza antiribaltamento • Utilizzo a pavimento

- Ενδεικτική λυχνία λειτουργίας
- Διακόπτης ασφαλείας ανατροπής
- Επίδαπεδια χρήση

- Индикатор за захранване
- Превключвател за безопасност при преобръщане • При използване на пода

**QUARTZ HEATER**  
**ΘΕΡΜΑΣΤΡΑ ΧΑΛАЗΙΑ**  
**RISCALDATORE DI QUARZO**  
**НАГРЕВАТЕЛ QUARTZ**

MODEL	ΜΟΝΤΕΛΟ	MODELLO	ΜΟΔΕΛ	ΒΕΗ7310
Code	Κωδικός	Codice	Κод	061311
Input power	Ισχύς	Potenza di ingresso	Μощност	2200W
Heat settings	Βαθμίδες θέρμανσης	Impostazioni di calore	Настройки за хранене	750W/1450W/2200W
Heating lamps	Λάμπες θέρμανσης	lampade di riscaldamento	Нагревателни лампи	3
Packing	Συσκευασία	Imballaggio	Οпаковане	1



**OUTDOOR PATIO HEATER**  
**ΘΕΡΜΑΣΤΡΑ ΥΓΡΑΕΡΙΟΥ ΜΑΝΙΤΑΡΙ**  
**RISCALDATORE DA PATIO ALL'APERTO**  
**ВЪНШЕН ΟΤΟΠΛΙΤΕΛ ЗА ВЪΤΡΕШЕН ДВОР**

MODEL	ΜΟΝΤΕΛΟ	MODELLO	ΜΟΔΕΛ	ΒΕΗ9005
Code	Κωδικός	Codice	Κод	037385
Power	Ισχύς	Potenza	Μощност	11kW
Packing	Συσκευασία	Imballaggio	Οпаковане	1



- Εξωτερικού Χώρου
- Outdoor Area
- Spazio Esterno
- Открита зона

- Power Setting: 1.5kw to 4.2KW
- Ignition: Piezo-Electric
- 3 ceramic plates infrared radiation
- Foldable type
- With castors for easy moving
- Anti-tilt Safety Device
- Flame-Failure Protection Device
- Space For Gas Cylinder: Up To 15Kg

- Impostazione potenza: da 1,5 kW a 4,2 kW
- Accensione: Piezoelettrica
- 3 piastre in ceramica a radiazione infrarossa
- Tipo pieghevole
- Con rotelle per un facile spostamento
- Dispositivo di sicurezza antiribaltamento
- Dispositivo di protezione contro la mancanza di fiamma
- Spazio per bombola del gas: fino a 15 kg

- Ισχύς: 1.5kw σε 4.2KW
- Ανάφλεξη: Πιεζοηλεκτρική
- 3 κεραμικές πλάκες υπέρυθρης ακτινοβολίας
- Τύπος: Αναδιπλούμενος
- Με ροδάκια για εύκολη μετακίνηση
- Σύστημα προστασίας ανατροπής
- Σύστημα προστασίας από αστοχία φλόγας
- Χωρητικότητα Φιάλης: Έως 15Kg

- Настройка на мощността: 1,5kw до 4,2KW
- Запалване: Пиезо-електрическо
- 3 керамични плочи инфрачервено излъчване
- Сгъваем тип
- С колелца за лесно преместване
- Предпазно устройство против накланяне
- Устройство за защита от пламък
- Място за газова бутилка: до 15 кг

**GAS HEATER / ΘΕΡΜΑΣΤΡΑ ΥΓΡΑΕΡΙΟΥ**  
**STUFA A GAS / ΓΑΖΟΒ ΟΤΟΠΛΙΤΕΛ**

MODEL	ΜΟΝΤΕΛΟ	MODELLO	ΜΟΔΕΛ	ΒGH4100
Code	Κωδικός	Codice	Κод	062240
Input power	Ισχύς	Potenza di ingresso	Μощност	4200W
Packing	Συσκευασία	Imballaggio	Οпаковане	1





NEW



- 2 single seats & 1 two-seater sofa & 1 table
- Black tempered glass
- 2 Πολυθρόνες & 1 διθέσιος καναπές & 1 τραπέζι
- Μαύρο θερμικό Γυαλί
- 2 posti singoli e 1 divano a due posti e 1 tavolo
- Vetro termico nero
- 2 единични седалки и 1 двуместен диван и 1 маса
- Черно термично стъкло

**OUTDOOR LOUNGE SET**  
**ΣΕΤ ΣΑΛΟΝΙ ΕΞΩΤΕΡΙΚΟΥ ΧΩΡΟΥ**  
**SET SOGGIORNO DA ESTERNO**  
**ΒΉΝΣΗΝΑ ΧΟΛΗΝ ΓΑΡΝΗΤΥΡΑ**

MODEL	ΜΟΝΤΕΛΟ	MODELLO	ΜΟΔΕΛ	BSP1168
Code	Κωδικός	Codice	Κωδ	066453
Single seat	Πολυθρόνα	Poltrona	Φοτϋοϋλ	77x59x74cm
Two seat	Καναπές	Divano	Διβαν	77x112x74cm
Glass table	Τραπέζι	Tavolo	Μασα	85x45x38cm
Fabric	Υφασμα	Tessuto	πлат	2x1 HD textilene
Steel tube	Μεταλλικός Σκελετός	Struttura in metallo	Μεταλνα ραμκα	28x14mm/30x15mm/28x18mm/20x20mm
Packing	Συσκευασία	Imballaggio	Οπακωване	1



- Steel frame tube
- Μεταλλικός σκελετός
- Telaio in metallo
- Стоманена ραμκωβα τρϋβα

**3 SEAT SWING CHAIR**  
**ΚΟΥΝΙΑ 3ΘΕΣΙΑ**  
**SEDIA A DONDOLO 3 POSTI**  
**ΟСНОВА ЗА ЧΑДЪР**

MODEL	ΜΟΝΤΕΛΟ	MODELLO	ΜΟΔΕΛ	BSP1050
Code	Κωδικός	Codice	Κωδ	029885
Size	Διάσταση	Dimensioni	Размери	170x110x153cm
Cushion	Μαξιλαρι	Cuscino	Βϋζγλaννιца	140g polyester with 5cm filling/140g polyester με 5cm γεμисμα/ 140 g di poliester e con 5 cm di imbottitura
Canopy	Υφασμα οροφης	Tessuto per coperture	Навес	160g polyester
Seat Fabric	Υφασμα καθισματος	Tessuto per sedili	Τϋнан на седалката	600x300D Oxford
Weight Capacity	Μεγ. Βαρος χρпης	Capacità di peso	Καπαцитет на теглото	260kg
Packing	Συσκευασία	Imballaggio	Οπακωване	1



NEW



- Folding
- Steel tube with Ratan Base
- Πτυσσόμενη
- Μεταλλικός Σκελετός με βάση Ratan
- Pieghevole
- Struttura in metallo con base in Ratan
- Сгъване
- Μεταλνα ραμκα с ρατανωβα οσнова



**HANGING SWING CHAIR**  
**ΚΡΕΜΑΣΤΗ ΚΟΥΝΙΑ ΦΩΛΙΑ**  
**NIDO CULLA SOSPESA**  
**ΒΙΣΕЩА ЛЮЛКА ГНЕЗДО**

MODEL	ΜΟΝΤΕΛΟ	MODELLO	ΜΟΔΕΛ	BSP1166
Code	Κωδικός	Codice	Κωδ	066446
Dimensions	Διαστάσεις	Dimensioni	Размери	95x95x196cm
Swing dimensions	Διάσταση Φωλιάς	Dimensioni del nido:	Размер на гнездото	10x73x64cm
Max weight capacity	Μέγιστο Βάρος	Peso massimo	Μακсимално тегло	130Kg
Packing	Συσκευασία	Imballaggio	Οπακωване	1



**PICNIC TABLE SET WITH 4 CHAIRS**  
**ΣΕΤ ΤΑΡΕΖΙ ΡΥΘΜΙΖΟΜΕΝΟ ΣΕ ΥΨΟΣ ΜΕ 4 ΣΚΑΜΠΩ**  
**SET TAVOLO DA PICNIC CON 4 SEDIE**  
**КОМПЛЕКТ ΜΑCΑ ЗА ΠΙΚΝΙΚ С 4 CΤΟΛΑ**

MODEL	ΜΟΝΤΕΛΟ	MODELLO	ΜΟΔΕΛ	BSP1150
Code	Κωδικός	Codice	Κωδ	052982
Table Size	Διάσταση τραπεζιου	Dimensioni	Размери	120x60x70/62/54cm
Adjustable table height	Ρυθμιζόμενο υψος	Altezza regolabile	Ρегулиρyема височина на масата	60x60x6.5cm
Chair size	Διάσταση οκαμπω	Dimensioni della sedia	Размер на стола	32x27.5x35cm
Material	Υλικο	Materiale	Ματεριал	Alum & 4.5mm MDF table top
Packing	Συσκευασία	Imballaggio	Οπακωване	1





NEW

- Steel Tube: 35X14mm ring table, 25X14mm leg tube
- 5mm Black Glass Top
- Folding
- Σκελετός Αλουμινίου: 35X14mm/ 25X14mm ποδαρικό
- 5mm Επιφάνεια από μαύρο θερμικό γυαλί
- Πτυσσόμενο
- Telaio in alluminio: piede 35X14mm/25X14mm
- Superficie in vetro termico nero da 5 mm
- Collassabile
- Алюминиева рамка: 35X14mm/ 25X14mm нрак
- 5 мм черна термична стъклена повърхност
- Сгъваема

**OUTDOOR FOLDING TABLE**  
**ΤΡΑΠΕΖΙ ΕΞΩΤΕΡΙΚΟΥ ΧΩΡΟΥ ΠΤΥΣΣΟΜΕΝΟ**  
**TAVOLO PIEGHEVOLE PER ESTERNI**  
**ΒΉΗΨΗΝΑ ΣΓΉΒΑΕΜΑ ΜΑCΑ**

MODEL	ΜΟΝΤΕΛΟ	MODELLO	ΜΟΔΕΛ	BSP1158
Code	Κωδικός	Codice	Κод	066408
Dimensions	Διαστάσεις	Dimensioni	Размери	70x70x72cm
Packing	Συσκευασία	Imballaggio	Опаковане	1



NEW

**OUTDOOR FOLDING TABLE**  
**ΤΡΑΠΕΖΙ ΕΞΩΤΕΡΙΚΟΥ ΧΩΡΟΥ ΠΤΥΣΣΟΜΕΝΟ**  
**TAVOLO PIEGHEVOLE PER ESTERNI**  
**ΒΉΗΨΗΝΑ ΣΓΉΒΑΕΜΑ ΜΑCΑ**

MODEL	ΜΟΝΤΕΛΟ	MODELLO	ΜΟΔΕΛ	BSP1160
Code	Κωδικός	Codice	Κод	066415
Dimensions	Διαστάσεις	Dimensioni	Размери	Ø60x72cm
Steel Tube	Μεταλλικός Σκελετός	Struttura in metallo	Μεταλνα конструкция	35x14mmx0.8mm
Glass Top	Γυαλί Πάχους	Vetro spesso	Стъкло с дебелина	5mm
Packing	Συσκευασία	Imballaggio	Опаковане	1

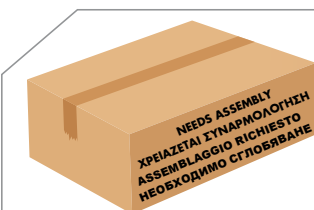

**OUTDOOR TABLE**  
**ΤΡΑΠΕΖΙ ΕΞΩΤΕΡΙΚΟΥ ΧΩΡΟΥ**  
**TAVOLO DA ESTERNO**  
**ΒΉΗΨΗΝΑ ΜΑCΑ**

MODEL	ΜΟΝΤΕΛΟ	MODELLO	ΜΟΔΕΛ	BSP1145
Code	Κωδικός	Codice	Κод	052975
Size	Διάσταση	Dimensioni	Размери	Ø60x72cm
Material	Υλικό	Materiale	Ματεριал	Steel frame
Thickness water-wave glass	Πάχος γυαλιού	Spessore del vetro	Дебелина на стъклото с водна вълна	5mm
Packing	Συσκευασία	Imballaggio	Опаковане	1



NEW

**OUTDOOR TABLE**  
**ΤΡΑΠΕΖΙ ΕΞΩΤΕΡΙΚΟΥ ΧΩΡΟΥ**  
**TAVOLO DA ESTERNO**  
**ΒΉΗΨΗΝΑ ΜΑCΑ**

MODEL	ΜΟΝΤΕΛΟ	MODELLO	ΜΟΔΕΛ	BSP1162
Code	Κωδικός	Codice	Κод	066422
Dimensions	Διαστάσεις	Dimensioni	Размери	Ø80x72cm
Steel Tube	Μεταλλικός Σκελετός	Struttura in metallo	Μεταλνα конструкция	35x14mmx0.8mm
Glass Top	Γυαλί Πάχους	Vetro spesso	Стъкло с дебелина	5mm
Packing	Συσκευασία	Imballaggio	Опаковане	1



**OUTDOOR TABLE**  
**ΤΡΑΠΕΖΙ ΕΞΩΤΕΡΙΚΟΥ ΧΩΡΟΥ**  
**TAVOLO DA ESTERNO**  
**ΒΉΗΨΗΝΑ ΜΑCΑ**

MODEL	ΜΟΝΤΕΛΟ	MODELLO	ΜΟΔΕΛ	BSP1135	BSP1140
Code	Κωδικός	Codice	Κод	052951	052968
Size	Διάσταση	Dimensioni	Размери	110x60x72cm	150x90x72cm
Material	Υλικό	Materiale	Ματεριал	Steel frame	Steel frame
Thickness water-wave glass	Πάχος γυαλιού	Spessore del vetro	Дебелина на стъклото с водна вълна	5mm	5mm
Packing	Συσκευασία	Imballaggio	Опаковане	1	1



- Aluminium Tube: 50x20mm
- Polywood: 95x13mm
- Black Glass table top
- Σκελετός Αλουμινίου: 50x20mm
- Τεχνητό Ξύλο: 95x13mm
- Επιφάνεια από μαύρο θερμικό γυαλί
- Telaio in alluminio: 50x20mm
- Legno artificiale: 95x13mm
- Superficie in vetro termico nero

**OUTDOOR TABLE**  
**ΤΡΑΠΕΖΙ ΕΞΩΤΕΡΙΚΟΥ ΧΩΡΟΥ**  
**TAVOLO DA ESTERNO**  
**ΒΉΗΨΗΝΑ ΜΑCΑ**

MODEL	ΜΟΝΤΕΛΟ	MODELLO	ΜΟΔΕΛ	BSP1156
Code	Κωδικός	Codice	Κод	066392
Dimensions	Διαστάσεις	Dimensioni	Размери	150x90x72cm
Packing	Συσκευασία	Imballaggio	Опаковане	1





NEW

**OUTDOOR FOLDABLE METAL CHAIRS,  
SET 4 PCS**  
**ΚΑΡΕΚΛΕΣ ΕΞ. ΧΩΡΟΥ ΠΤΥΣΣΟΜΕΝΕΣ  
ΜΕΤΑΛΛΙΚΕΣ, ΣΕΤ 4 ΤΕΜ.**  
**SEDIE IN METALLO PIEGHEVOLI PER  
ESTERNI, SET 4 PCS**  
**СГЪВАЕМИ ΜΕΤΑΛΗИ СТОЛОВЕ  
НА ОТКРИТО, SET 4 PCS**

MODEL	ΜΟΝΤΕΛΟ	MODELLO	ΜΟΔΕΛ	BSP1164
Code	Κωδικός	Codice	Κод	066439
Dimensions	Διαστάσεις	Dimensioni	Размери	52x43x80cm
Fabric	Υφασμα	Tessuto	Ματερια	1x1 textilene
Steel Tube	Μεταλλικός Σκελετός	Struttura in metallo	Μεταλνα рамна	28x14 mm
Packing	Συσκευασία	Imballaggio	Οпаковане	1



**OUTDOOR CHAIRS, SET 4 PCS**  
**ΚΑΡΕΚΛΕΣ ΕΞΩΤΕΡΙΚΟΥ ΧΩΡΟΥ, ΣΕΤ 4 ΤΕΜ.**  
**SEDIE DA ESTERNO, SET 4 PCS**  
**ΒΉИШНИ СТОЛОВЕ, SET 4 PCS**

MODEL	ΜΟΝΤΕΛΟ	MODELLO	ΜΟΔΕΛ	BSP1130
Code	Κωδικός	Codice	Κод	068594
Size	Διάσταση	Dimensioni	Размери	55x78x91cm
Material	Υλικό	Materiale	Ματεριαλ	2x1 textilene
Pcs/ Pack	Τεμ/ Συσκευασία	Pz/Imballaggio	бр/Οпаковна	4
Pcs/ Box	Τεμ/ Κουτί	Pz/Scatola	бр/Кυтия	1



NEW

**OUTDOOR FOLDABLE METAL CHAIRS,  
SET 4 PCS**  
**ΚΑΡΕΚΛΕΣ ΕΞ. ΧΩΡΟΥ ΠΤΥΣΣΟΜΕΝΕΣ  
ΜΕΤΑΛΛΙΚΕΣ, ΣΕΤ 4 ΤΕΜ.**  
**SEDIE IN METALLO PIEGHEVOLI PER  
ESTERNI, SET 4 PCS**  
**СГЪВАЕМИ ΜΕΤΑΛΗИ СТОЛОВЕ  
НА ОТКРИТО, SET 4 PCS**

MODEL	ΜΟΝΤΕΛΟ	MODELLO	ΜΟΔΕΛ	BSP1152
Code	Κωδικός	Codice	Κод	066378
Dimensions	Διαστάσεις	Dimensioni	Размери	75x58x91cm
Packing	Συσκευασία	Imballaggio	Οпаковане	1



NEW

- 180G Polyester
- Foam : 8cm
- 180G Polyester
- Πάχος 8cm
- Poliestere 180G
- Spessore 8 cm
- 180G полиестер
- Дебелина 8см

**CUSHION FOR OUTDOOR CHAIR**  
**ΜΑΞΙΛΑΡΙ ΚΑΡΕΚΛΑΣ ΚΗΠΟΥ**  
**CUSCINO PER SEDIA DA GIARDINO**  
**ΒΉЗГЛАВНИЦΑ ЗА ГРАДИНСКИ СТОЛ**

MODEL	ΜΟΝΤΕΛΟ	MODELLO	ΜΟΔΕΛ	BSP1154
Code	Κωδικός	Codice	Κод	066385
Dimensions	Διαστάσεις	Dimensioni	Размери	50x100cm
Packing	Συσκευασία	Imballaggio	Οпаковане	1



NEW

**OUTDOOR RECLINING CHAIR**  
**ΠΟΛΥΘΡΟΝΑ - ΞΑΠΛΩΣΤΡΑ ΕΞΩΤΕΡΙΚΟΥ  
ΧΩΡΟΥ**  
**POLTRONE - DOMENICHE PER ESTERNI**  
**ΚΡΕΣΛΑ - НА ОТКРИТО НЕДЕЛЯ**

MODEL	ΜΟΝΤΕΛΟ	MODELLO	ΜΟΔΕΛ	BSP1170
Code	Κωδικός	Codice	Κод	066460
Dimensions	Διαστάσεις	Dimensioni	Размери	66x153x104cm
Material: steel	Μεταλλικός Σκελετός	Struttura in metallo	Μεταλνα рамна	22 x 0.8 mm
Fabric	Υφασμα	Tessuto	Ματερια	2x1 textilene
Max Weight Capacity	Μέγιστο Βάρος	Peso massimo	Μακσимально тегло	130Kg
Packing	Συσκευασία	Imballaggio	Οпаковане	1



NEW

**FOLDING HAMMOCK**  
**ΑΙΩΡΑ**  
**ΑΜΑCΑ ΠΙΕΓΗΒΟΛΕ**  
**СГЪВАЕМ ХАΜΑΚ**

MODEL	ΜΟΝΤΕΛΟ	MODELLO	ΜΟΔΕΛ	BSP1122
Code	Κωδικός	Codice	Κод	071266
Dimensions	Διαστάσεις	Dimensioni	Размери	275x140cm
Fabric	Υφασμα	Tessuto	Πлат	210T Polyester
Packing	Συσκευασία	Imballaggio	Οпаковане	1







- With base and crank
- Με βάση και στρόφαλο
- Con base e manovella
- С основа и мανιβела



**HANGING GARDEN UMBRELLA**  
**ΟΜΠΡΕΛΑ ΚΡΕΜΑΣΤΗ**  
**OMBRELLONE SOSPESO DA GIARDINO**  
**ВИСЯЩ ГРАДИНСКИ ЧАДЪР**

MODEL	MONTELO	MODELLO	ΜΟΔΕΛ	BSP1030
Code	Κωδικός	Codice	Κод	029847
Dimensions	Διάσταση	Dimensioni	Размери	Ø3m x 2,4m
Pole Diameter	Διάμετρος Ιστού	Diametro del palo	Диаметър на полюса	Ø48mm 6 Steel ribs: 12x18x0.5mm / Ø48mm 6 Ακτινες: 12x18x0.5mm
Material	Υλικό	Materiale	Ματεριал	160G POLYESTER FABRIC / 160G ΥΦΑΣΜΑ ΠΟΛΥΕΣΤΕΡΑ
Packing	Συσκευασία	Imballaggio	Οпаковане	1



- With base and crank
- Με βάση και στρόφαλο
- Per ombrelli con telaio da Ø38/48 mm
- С основа и мανιβела



**ROUND GARDEN UMBRELLA**  
**ΟΜΠΡΕΛΑ ΔΑΠΕΔΟΥ ΣΤΡΟΓΓΥΛΗ**  
**BASE DELL'OMBRELLO**  
**ΚΡЪГЪЛ ГРАДИНСКИ ЧАДЪР**

MODEL	MONTELO	MODELLO	ΜΟΔΕΛ	BSP1035
Code	Κωδικός	Codice	Κод	029854
Size	Διάσταση	Dimensioni	Размери	Ø3m
Pole Diameter	Διάμετρος Ιστού	Telaio	Диаметър на полюса	Ø38mm mid pole, 6pcs ribs 12x18mm / Φ38mm Ιστός, 6 ακτινες 12x18mm
Material	Υλικό	Peso	Τεγλο	180G POLYESTER FABRIC / 180G ΥΦΑΣΜΑ ΠΟΛΥΕΣΤΕΡΑ
Packing	Συσκευασία	Imballaggio	Οпаковане	1



- Apply to parasol with frame Ø38/48mm
- Για ομπρέλες με ιστούς Ø38/48mm
- Per ombrelli con telaio da Ø38/48 mm
- Прилага се за чадър с рамка Ø38/48mm



**UMBRELLA BASE**  
**ΒΑΣΗ ΟΜΠΡΕΛΑΣ**  
**BASE DELL'OMBRELLO**  
**ОСНОВА ЗА ЧАДЪР**

MODEL	MONTELO	MODELLO	ΜΟΔΕΛ	BSP1040
Code	Κωδικός	Codice	Κод	029861
Size	Διάσταση	Dimensioni	Размери	Ø44.5xH33cm
Frame	Σκελετος	Telaio	Диаметър на полюса	Ø38mm mid pole, 6pcs ribs 12x18mm / Ø38mm Ιστός, 6 ακτινες 12x18mm
Weight	Βαρος	Peso	Τεγλο	10Kg
Packing	Συσκευασία	Imballaggio	Οпаковане	1



**FOLDING GAZEBO**  
**TENTA ΠΤΥΣΣΟΜΕΝΗ ΜΕΤΑΛΛΙΚΗ**  
**GAZEBO PIEGHEVOLE**  
**СГЪВАЕМО ГАЗЕΒΟ**

MODEL	MONTELO	MODELLO	ΜΟΔΕΛ	BSP1025
Code	Κωδικός	Codice	Κод	029830
Dimensions	Διαστάσεις	Dimensioni	Размери	3x3m
Max pressure	Μέγιστη πίεση	Pressione massima	Μακς. налягане	150bar
Material	Υλικό	Materiale	Ματεριал	210D OXFORD
Packing	Συσκευασία	Imballaggio	Οпаковане	1



- Hollow pc sheet in transparent colour
- Plastic bracket in grey colour
- alu bar
- include instalation kit
- Πολυκαρμπονικό σε διάφανο χρώμα
- Πλαστικοί βραχίονες σε γκρι χρώμα
- Μπαρες αλουμινιου
- Περιλαμβάνει κιτ στήριξης

- Policarbonato di colore trasparente
- Bracci in plastica di colore grigio
- Barre in alluminio
- Include kit di montaggio
- Поликарбонат в прозрачен цвят
- Пластмасови рамена в сив цвят
- Αλουμινиеви пръти
- Включва комплект за монтаж



**POLYCARBONATE WINDOW DOOR AWNING CANOPY**  
**ΠΟΛΥΚΑΡΜΠΟΝΙΚΟ ΣΤΕΓΑΣΤΡΟ ΠΟΡΤΑΣ/ ΠΑΡΑΘΥΡΟΥ**  
**TELAIO DELLA PORTA IN POLICARBONATO**  
**ΠΟΛΙΚΑΡΒΟΝΑΤΕΝ ΠΡΟΖΟΡΕЦ ВΡΑΤΑ ΤΕΝΤΑ**  
**НАΒЕС ПРОЗРАЧЕН СЪС СΚΟΒΑ**

MODEL	MONTELO	MODELLO	ΜΟΔΕΛ	BSH5100	BSH5200	BSH5300	BSH5305
Code	Κωδικός	Codice	Κод	052708	052715	052722	066200
Size	Διάσταση	Dimensioni	Размери	120x93cm	150x80cm	150x100cm	200x100cm
Packing	Συσκευασία	Imballaggio	Οпаковане	1	1	1	1





NEW

**DIRECTOR CHAIR**  
**ΚΑΡΕΚΛΑ ΣΚΗΝΟΘΕΤΗ**  
**SEDIE REGISTA**  
**ДИРЕКТОРСКИ КРЕСЛА**

MODEL	ΜΟΝΤΕΛΟ	MODELLO	ΜΟΔΕΛ	BSP1172
Code	Κωδικός	Codice	Κод	066477
Dimensions	Διαστάσεις	Dimensioni	Размери	55x45x78cm
Material	Υλικό	Materiale	Ματεριал	ALU 25 x 1.0 mm
Fabric	Ύφασμα	Tessuto	Ματερια	600D OXFORD
Table Dimensions	Διαστάσεις Τραπεζιού	Dimensioni tavolo	Размери на масата	39x34cm
Packing	Συσκευασία	Imballaggio	Οпаковане	1



NEW

- Metal frame
- Μεταλλικός σκελετός
- Cornice metallica
- Метална рамка

**BEACH - CAMPING CHAIR**  
**ΚΑΡΕΚΛΑ CAMPING - ΠΑΡΑΛΙΑΣ**  
**SEDIA DA CAMPEGGIO - SPIAGGIA**  
**ΚΆΜΠΙΝΓ ΣΟΖΛ - ΠΛΑЖ**

MODEL	ΜΟΝΤΕΛΟ	MODELLO	ΜΟΔΕΛ	BSP1176
Code	Κωδικός	Codice	Κод	071235
Dimensions	Διαστάσεις	Dimensioni	Размери	53x55x73cm
Fabric	Ύφασμα	Tessuto	Плат	600D OXFORD
Packing	Συσκευασία	Imballaggio	Οпаковане	1



NEW

- Metal frame
- With carry bag
- Μεταλλικός σκελετός
- Σε τσάντα μεταφοράς
- Cornice metallica
- In una borsa per il trasporto
- Метална рамка
- В чанта за носене

**BEACH- CAMPING CHAIR**  
**ΚΑΡΕΚΛΑ CAMPING - ΠΑΡΑΛΙΑΣ**  
**SEDIA DA CAMPEGGIO - SPIAGGIA**  
**ΚΆΜΠΙΝΓ ΣΟΖΛ - ΠΛΑЖ**

MODEL	ΜΟΝΤΕΛΟ	MODELLO	ΜΟΔΕΛ	BSP1175
Code	Κωδικός	Codice	Κод	071211
Dimensions	Διαστάσεις	Dimensioni	Размери	82x50x80cm
Fabric	Ύφασμα	Tessuto	Плат	600D OXFORD
Packing	Συσκευασία	Imballaggio	Οпаковане	1



NEW

**BEACH CHAIR**  
**ΚΑΡΕΚΛΑΚΙ ΠΑΡΑΛΙΑΣ**  
**SEDIA DA SPIAGGIA**  
**ΠΛΑЖЕН ΣΤΟΛ**

MODEL	ΜΟΝΤΕΛΟ	MODELLO	ΜΟΔΕΛ	BSP1177
Code	Κωδικός	Codice	Κод	071297
Dimensions	Διαστάσεις	Dimensioni	Размери	52x50x50cm
Material	Υλικό	Materiale	Ματεριал	Textilene / aluminium
Packing	Συσκευασία	Imballaggio	Οпаковане	1



- Steel frame, MDF table top
- Μεταλλικό, MDF επιφάνεια
- Struttura in acciaio, ripano in MDF
- Стоманена рамка, MDF плот

**FOLDING CAMPING TABLE**  
**ΤΡΑΠΕΖΙ CAMPING, ΠΤΥΣΣΟΜΕΝΟ**  
**TAVOLO DA CAMPEGGIO PIEGHEVOLE**  
**ΚΆΜΠΙΝΓ ΜΑΣΑ, ΣΓ΄ΒΑΕΜΑ**

MODEL	ΜΟΝΤΕΛΟ	MODELLO	ΜΟΔΕΛ	BSP1149
Code	Κωδικός	Codice	Κод	071259
Dimensions	Διαστάσεις	Dimensioni	Размери	80x60x70cm
Packing	Συσκευασία	Imballaggio	Οпаковане	1



NEW

NEW

**BEACH UMBRELLA**  
**ΟΜΠΡΕΛΑ ΠΑΡΑΛΙΑΣ**  
**OMBRELLONE DA SPIAGGIA**  
**ΠΛΑЖЕН ЧАДЪР**

MODEL	ΜΟΝΤΕΛΟ	MODELLO	ΜΟΔΕΛ	BSP1037
Code	Κωδικός	Codice	Κод	071273
Dimensions	Διαστάσεις	Dimensioni	Размери	200xY200cm
Metal frame	Μεταλλικός σκελετός	Cornice metallica	Μεταλλна рамка	180cm
Fabric	Ύφασμα	Tessuto	Плат	170T
Protection	Προστασία	Protezione	защита	UV50+
Packing	Συσκευασία	Imballaggio	Οпаковане	1







**SHADE NET 125GSM**  
**ΔΙΚΤΥ ΣΚΙΑΣΗΣ 125 GSM**  
**RETE D'OMBRA 125GSM**  
**МРЕЖА ЗА СЯНКА 125 GSM**

MODEL	MONTELO	MODELLO	ΜΟΔΕΛ	ΒΡΝ1100
SN1500	024064	125gsm 1x50m	9.5kg	1
SN1550	019237	125gsm 1.5x50m	9.5kg	1
SN2050	019244	125gsm 2x50m	12.4kg	1
SN3050	019251	125gsm 3x50m	24.5kg	1
SN4050	019268	125gsm 4x50m	24.5kg	1
SN5050	019275	125gsm 5x50m	31.5kg	1
SN6050	019282	125gsm 6x50m	36.3kg	1

Packing  
Συσκευασία  
Imballaggio  
Οпаковане



**REINFORCED TIPS WITH LASHING LOOPS**  
**ΕΝΙΣΧΥΜΕΝΑ ΑΚΡΑ ΜΕ ΘΗΛΙΕΣ ΠΡΟΣΔΕΣΗΣ**

**PUNTE RINFORZATE CON ANELLI DI ANCORAGGIO**  
**ΠΟДСИЛЕНИ НАКРАЙНИЦИ С ПРИМКИ ЗА ВРЪЗВАНЕ**

- 3x4m
- With rings

- 3x4m
- Με κρίκους

- 3x4m
- Con anelli

- 3x4m
- С халки

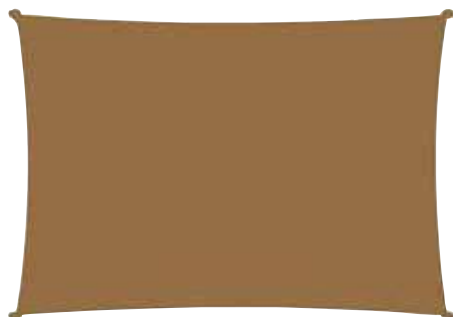

**SQUARE SHADE SAIL 140GSM**  
**ΑΝΤΗΛΙΑΚΗ ΤΕΝΤΑ ΣΚΙΑΣΤΡΟ 140GSM**  
**VELA D'OMBRA QUADRATA 140GSM**  
**ΚΒΑΔΡΑΤΗΝΑ СЯНКА ΠΛΑΤΗΟ 140GSM**

MODEL	MONTELO	MODELLO	ΜΟΔΕΛ	ΒΡΝ1100
Code	Κωδικός	Codice	Κод	025238
Packing	Συσκευασία	Imballaggio	Οпаковане	8

- 3.6x3.6x3.6m
- With rings

- 3.6x3.6x3.6m
- Με κρίκους

- 3.6x3.6x3.6m
- Con anelli

**TRIANGLE SHADE SAIL 140GSM**  
**ΑΝΤΗΛΙΑΚΗ ΤΡΙΓΩΝΙΚΗ ΤΕΝΤΑ ΣΚΙΑΣΤΡΟ 140GSM**  
**VELA D'OMBRA TRIANGOLARE 140GSM**  
**ΤΡΙΓΩΓΩΝΟ ΠΛΑΤΗΟ ЗА СЯНКА 140GSM**

MODEL	MONTELO	MODELLO	ΜΟΔΕΛ	ΒΡΝ1000
Code	Κωδικός	Codice	Κод	025221
Packing	Συσκευασία	Imballaggio	Οпаковане	14

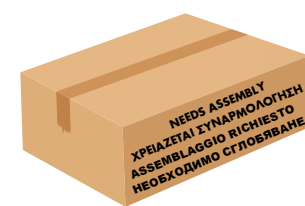
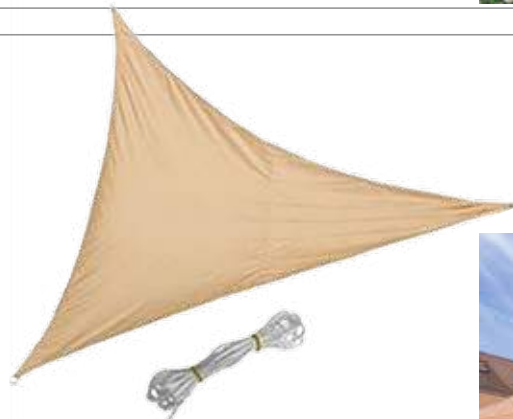

**TRAMPOLINE WITH LADDER AND OUTSIDE NET**  
**ΤΡΑΜΠΟΛΙΝΟ ΜΕ ΣΚΑΛΑ ΚΑΙ ΔΙΚΤΥ ΑΣΦΑΛΕΙΑΣ**  
**TRAMBOLINO CON LADRO E RETE ESTERNA**  
**ΤΡΑΜΒΟΛΙΝ СЪС СΤЪЛБА И ВЪНШНА МРЕЖА**

MODEL	MONTELO	MODELLO	ΜΟΔΕΛ	BSP1086
Code	Κωδικός	Codice	Κод	033400
Diameter	Διάμετρος	Diametro	Диаметър	Ø2.44m
Packing	Συσκευασία	Imballaggio	Οпаковане	1

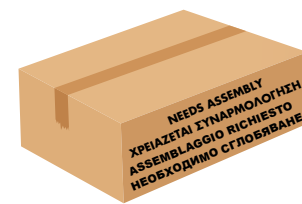

**TRAMPOLINE DIA WITH OUTSIDE NET**  
**ΤΡΑΜΠΟΛΙΝΟ ΜΕ ΔΙΚΤΥ ΑΣΦΑΛΕΙΑΣ**  
**TRAMBOLINO CON LADRO RETE ESTERNA**  
**ΤΡΑΜΒΟΛΙΝ DIA С ВЪНШНА МРЕЖА**

MODEL	MONTELO	MODELLO	ΜΟΔΕΛ	BSP1088
Code	Κωδικός	Codice	Κод	033493
Diameter	Διάμετρος	Diametro	Диаметър	Ø1.38m
Packing	Συσκευασία	Imballaggio	Οпаковане	1





- Adjustable armrest
- Tilt mechanism
- Με ανάκλιση και ρυθμιζόμενα μπράτσα
- Con reclinazione e braccioli regolabili
- Регулируем подлакътник
- Механизъм за накланяне



**GAMING CHAIR ZEUS I**  
**ΚΑΡΕΚΛΑ GAMING ZEUS I**  
**TAPPI DA GIOCO ZEUS I**  
**ИΓΡΑΛΗΟ ΚΡΕΣΛΟ ZEUS I**

MODEL	ΜΟΝΤΕΛΟ	MODELLO	ΜΟΔΕΛ	BSF1825
Code	Κωδικός	Codice	Κод	064596
Back dimensions	Διαστάσεις πλάτης	Dimensioni dello schienale	Размери на гърба	55x82cm
Seat dimensions	Διαστάσεις καθίσματος	Dimensioni del sedile	Размери на седалката	50x54cm
Packing	Συσκευασία	Imballaggio	Опаковане	1

- Adjustable armrest
- Tilt Mechanism
- PU Castors
- Colours black - grey
- Ρυθμιζόμενο μπράτσο
- Μηχανισμός ανάκλισης
- Ρόδες PU
- Χρώμα μαύρο - γκρι
- Bracciolo regolabile
- Meccanismo di inclinazione
- Ruote in PU
- Colori nero - grigio
- Регулируем подлакътник
- Механизъм за накланяне
- Полиуретанови колелца
- Цветовете черно - сиво



**GAMING CHAIR ZEUS II**  
**ΚΑΡΕΚΛΑ GAMING ZEUS II**  
**SEDIA DA UFFICIO ZEUS II**  
**ИΓΡΑΛΗΟ ΚΡΕΣΛΟ ZEUS II**

MODEL	ΜΟΝΤΕΛΟ	MODELLO	ΜΟΔΕΛ	BSF1830
Code	Κωδικός	Codice	Κод	064602
Back dimensions	Διαστάσεις πλάτης	Dimensioni dello schienale	Размери на гърба	55x82cm
Sit dimensions	Διαστάσεις καθίσματος	Dimensioni del sedile	Размери на седалката	50x54cm
Packing	Συσκευασία	Imballaggio	Опаковане	1

- PP armrest
- Up & down mechanism
- Nylon castors
- Colours black - grey
- Βραχίονας PP
- Μηχανισμός κίνησης πάνω - κάτω
- Ρόδες PU
- Χρώμα μαύρο - γκρι

- Bracciolo in PP
- Meccanismo di salita e discesa
- Ruote in nylon
- Colori nero - grigio
- PP подлакътник
- Механизъм за издигане и спускане
- Найлонови колелца
- Цветовете черно - сиво



**OFFICE CHAIR TRENDY**  
**ΚΑΡΕΚΛΑ ΓΡΑΦΕΙΟΥ TRENDY**  
**SEDIA DA UFFICIO TRENDY**  
**ΟΦΙΣ ΣΤΟΛ TRENDY**

MODEL	ΜΟΝΤΕΛΟ	MODELLO	ΜΟΔΕΛ	BSF1815
Code	Κωδικός	Codice	Κод	064619
Back dimensions	Διαστάσεις πλάτης	Dimensioni dello schienale	Размери на гърба	57x54cm
Sit dimensions	Διαστάσεις καθίσματος	Dimensioni del sedile	Размери на седалката	5x89-99cm
Packing	Συσκευασία	Imballaggio	Опаковане	1

- W/Tilt Mechanism
- Με ανάκλιση
- Con meccanismo di inclinazione
- С механизъм за накланяне

**OFFICE CHAIR NICE**  
**ΚΑΡΕΚΛΑ ΓΡΑΦΕΙΟΥ NICE**  
**SEDIA DA UFFICIO NICE**  
**ΟΦΙΣ ΣΤΟΛ NICE**

MODEL	ΜΟΝΤΕΛΟ	MODELLO	ΜΟΔΕΛ	BSF1800
Code	Κωδικός	Codice	Κод	033417
Colour	Χρώμα	Colore	Цвят	Black/Μαύρη
Dimensions	Διαστάσεις	Dimensioni	Размери	57x61xH102-112cm
Packing	Συσκευασία	Imballaggio	Опаковане	1



- W/Tilt Mechanism
- Με ανάκλιση
- Con meccanismo di inclinazione
- С механизъм за накланяне

**OFFICE CHAIR QUEEN**  
**ΚΑΡΕΚΛΑ ΓΡΑΦΕΙΟΥ QUEEN**  
**SEDIA DA UFFICIO QUEEN**  
**ΟΦΙΣ ΣΤΟΛ QUEEN**

MODEL	ΜΟΝΤΕΛΟ	MODELLO	ΜΟΔΕΛ	BSF1820
Code	Κωδικός	Codice	Κод	051343
Colour	Χρώμα	Colore	Цвят	Grey/Γκρι
Dimensions	Διαστάσεις	Dimensioni	Размери	61x64xH115-125cm
Packing	Συσκευασία	Imballaggio	Опаковане	1



**OFFICE CHAIR TRACY**  
**ΚΑΡΕΚΛΑ ΓΡΑΦΕΙΟΥ TRACY**  
**SEDIA DA UFFICIO TRACY**  
**ΟΦΙΣ ΣΤΟΛ TRACY**

MODEL	ΜΟΝΤΕΛΟ	MODELLO	ΜΟΔΕΛ	BSF1810
Code	Κωδικός	Codice	Κод	051336
Colour	Χρώμα	Colore	Цвят	Black/Μαύρο/ Nero
Dimensions	Διαστάσεις	Dimensioni	Размери	56x56x-H85,5-96,5cm
Packing	Συσκευασία	Imballaggio	Опаковане	1







**BORMANN**<sup>®</sup>  
**PRO**

**ACCESSORIES**  
**ΑΝΑΛΩΣΙΜΑ**  
**ACCESSORI**  
**ΑΚΕΣΟΑΡΤΗ**



NEW

**SDS-PLUS SX2 HAMMER DRILL BIT 2-CUTTER**  
**ΤΡΥΠΑΝΙ SX2 SDS-PLUS ΔΙΚΟΠΟ**  
**SDS-PLUS SX2 PUNTA PER TRAPANO A**  
**PERCUSSIONE A 2 TAGLIANTI**  
**SDS-PLUS SX2 СВРЕДЛО ЗА ПРОБИВАНЕ С**  
**ЧУК С 2 НОЖА**



**FAST CUT**

CODE ΚΩΔΙΚΟΣ CODICE КОД	MODEL ΜΟΝΤΕΛΟ MODELLO МОДЕЛ	DESCRIPTION ΠΕΡΙΓΡΑΦΗ DESCRIZIONE ОΠИСΑНИЕ	PACKING ΣΥΣΚΕΥΑΣΙΑ IMBALLAGGIO ОПАКОВКА
056843	BHT4600	4x110mm	150
056850	BHT4602	5x110mm	150
056867	BHT4604	6x110mm	200
056874	BHT4606	6,5x110mm	500
056881	BHT4608	8x110mm	200
056898	BHT4610	10x110mm	200
056904	BHT4612	4x160mm	200
056911	BHT4614	5x160mm	200
056928	BHT4616	6x160mm	500
056935	BHT4618	6,5x160mm	300
056942	BHT4620	7x160mm	200
056959	BHT4622	8x160mm	400
056966	BHT4624	10x160mm	250
056973	BHT4626	12x160mm	200
056980	BHT4628	14x160mm	150
056997	BHT4630	16x160mm	150
057000	BHT4632	5x210mm	100
057017	BHT4634	5,5x210mm	400
057024	BHT4636	6,5x210mm	300
057031	BHT4638	8x210mm	300
057048	BHT4640	10x210mm	200
057055	BHT4642	12x210mm	150
057062	BHT4644	14x210mm	100
057079	BHT4646	16x210mm	100
057086	BHT4648	18x210mm	100
057093	BHT4650	20x210mm	50
057109	BHT4652	22x210mm	50
057116	BHT4654	25x210mm	50
057123	BHT4656	6x260mm	200
057130	BHT4658	7x260mm	150
057147	BHT4660	8x260mm	100
057154	BHT4662	10x260mm	200
057161	BHT4664	12x260mm	150
057178	BHT4666	14x260mm	175
057185	BHT4668	16x260mm	125
057192	BHT4670	10x600mm	100
057208	BHT4672	12x600mm	75
057215	BHT4674	14x600mm	100
057222	BHT4676	16x600mm	50
057239	BHT4678	18x600mm	50
057246	BHT4680	20x600mm	50
057253	BHT4682	22x600mm	25
057260	BHT4684	25x600mm	20
057277	BHT4686	28x600mm	20
057284	BHT4688	30x600mm	10
057291	BHT4690	32x600mm	10



**SDS-PLUS SX4 HAMMER DRILL BIT 4-CUTTER**  
**ΤΡΥΠΑΝΙ SX4 SDS-PLUS ΤΕΤΡΑΚΟΠΟ**  
**PUNTA PER MARTELLINO SDS-PLUS SX4 A 4 TAGLI**  
**SDS-PLUS SX4 СВРЕДЛО ЗА ПРОБИВАНЕ С**  
**ЧУК С 4 НОЖА**



**CLEAN CUT**

CODE ΚΩΔΙΚΟΣ CODICE КОД	MODEL ΜΟΝΤΕΛΟ MODELLO МОДЕЛ	DESCRIPTION ΠΕΡΙΓΡΑΦΗ DESCRIZIONE ОΠИСΑНИЕ	PACKING ΣΥΣΚΕΥΑΣΙΑ IMBALLAGGIO ОПАКОВКА
057307	BHT4692	5x160mm	200
057314	BHT4694	6x160mm	400
057321	BHT4696	8x160mm	250
057338	BHT4698	0x160mm	200
057345	BHT4700	12x160mm	300
057352	BHT4702	4x160mm	100
057369	BHT4704	6x210mm	250
057376	BHT4706	8x210mm	250
057383	BHT4708	10x210mm	250
057390	BHT4710	12x210mm	175
057406	BHT4712	14x210mm	150
057413	BHT4714	16x210mm	150
057420	BHT4716	18x210mm	100
057437	BHT4718	20x210mm	50
057444	BHT4720	22x210mm	50
057451	BHT4722	6x260mm	300
057468	BHT4724	8x260mm	300
057475	BHT4726	10x260mm	150
057482	BHT4728	12x260mm	100
057499	BHT4730	14x260mm	100
057505	BHT4732	16x260mm	100
057512	BHT4734	6x310mm	200
057529	BHT4736	8x310mm	200
057536	BHT4738	10x310mm	150
057543	BHT4740	12x310mm	100
057550	BHT4742	14x310mm	100
057567	BHT4744	16x310mm	100
057574	BHT4746	18x310mm	50
057581	BHT4748	20x310mm	50
057598	BHT4750	22x310mm	50
057604	BHT4752	25x310mm	25
057611	BHT4754	26x310mm	25
057628	BHT4756	28x310mm	20
057635	BHT4758	30x310mm	20
057642	BHT4760	8x400mm	100
057659	BHT4762	10x400mm	100
057666	BHT4764	12x400mm	100
057673	BHT4766	14x400mm	50
057680	BHT4768	16x400mm	50
057697	BHT4770	18x400mm	40
057703	BHT4772	20x400mm	25
057710	BHT4774	22x400mm	25
057727	BHT4776	25x400mm	25
057734	BHT4778	26x400mm	25
057741	BHT4780	28x400mm	10
057758	BHT4782	30x400mm	10
057765	BHT4784	32x400mm	10





NEW

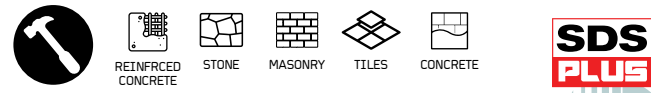

**SDS-PLUS METAL X4 HAMMER DRILL BIT 4-CUTTER**  
**SDS-PLUS METAL X4 ΤΡΥΠΑΝΙ ΤΕΤΡΑΚΟΠΟ**  
**SDS-PLUS METAL X4 PUNTA PER TRAPANO A PERCUSSIONE A 4 TAGLIANTI**  
**SDS-PLUS METAL X4 УДАРНО СВРЕДЛО С 4 РЕЗЦИ**

CODE ΚΩΔΙΚΟΣ CODICE КОД	MODEL ΜΟΝΤΕΛΟ MODELLO ΜΟΔΕΛ	DESCRIPTION ΠΕΡΙΓΡΑΦΗ DESCRIZIONE ОПИСАНИЕ	PACKING ΣΥΣΚΕΥΑΣΙΑ IMBALLAGGIO ΟПАКОВКА
057772	BHT4786	5x160mm	150
057789	BHT4788	6x160mm	500
057796	BHT4790	6x210mm	400
057802	BHT4792	8x160mm	200
057819	BHT4794	8x210mm	250
057826	BHT4796	8x260mm	300
057833	BHT4798	8x310mm	200
057840	BHT4800	10x160mm	350
057857	BHT4802	10x210mm	200
057864	BHT4804	10x260mm	150
057871	BHT4806	10x310mm	125
057888	BHT4808	12x160mm	250
057895	BHT4810	12x210mm	150
057901	BHT4812	12x260mm	125
057918	BHT4814	12x310mm	100



NEW



**HAMMER DRILL BITS SET SDS-PLUS**  
**ΣΕΤ ΤΡΥΠΑΝΙΑ SDS-PLUS**  
**SET DI PUNTE PER TRAPANO A PERCUSSIONE SDS-PLUS**  
**КОМПЛЕКТ СВРЕДЛА ЗА ПРОБИВАНЕ С ЧУК SDS-PLUS**

MODEL	ΜΟΝΤΕΛΟ	MODELLO	ΜΟΔΕΛ	BHT4818
Code	Κωδικός	Codice	Κοδ	057932
Dimensions	Διάσταση	Dimensioni	Размери	5/6x110mm, 6/8/10x160mm
Packing	Συσκευασία	Impallagio	Οпаковκα	80



NEW

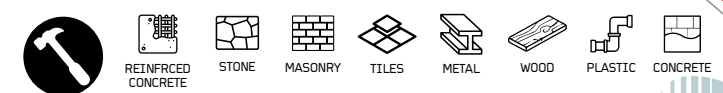

**MULTI FUNCTION DRILL BITS SET**  
**ΣΕΤ ΤΡΥΠΑΝΙΑ ΠΟΛΛΑΠΛΩΝ ΕΦΑΡΜΟΓΩΝ**  
**SET DI PUNTE DA TRAPANO MULTIFUNZIONE**  
**КОМПЛЕКТ МУЛТИФУНКЦИОНАЛНИ СВРЕДЛА**

MODEL	ΜΟΝΤΕΛΟ	MODELLO	ΜΟΔΕΛ	BHT4816
Code	Κωδικός	Codice	Κοδ	057925
Dimensions	Διάσταση	Dimensioni	Размери	4, 5, 6, 8, 9mm
Packing	Συσκευασία	Impallagio	Οπαковκα	100



**CONCRETE DRILL**  
**ΤΡΥΠΑΝΙ ΜΠΕΤΟΥ**  
**PERFORAZIONE IN CALCESTRUZZO**  
**БЕΤΟΝΟΒИ СВРЕДЛА**

CODE ΚΩΔΙΚΟΣ CODICE КОД	MODEL ΜΟΝΤΕΛΟ MODELLO ΜΟΔΕΛ	DESCRIPTION ΠΕΡΙΓΡΑΦΗ DESCRIZIONE ОПИСАНИЕ	PACKING ΣΥΣΚΕΥΑΣΙΑ IMBALLAGGIO ΟПАКОВКА
058618	BHT4954	4 x 80mm	1
058625	BHT4956	5 x 85mm	1
058632	BHT4958	6 x 100mm	1
058649	BHT4960	8 x 110mm	1
058656	BHT4962	10 x 120mm	1
058663	BHT4964	12 x 150mm	1
058670	BHT4966	14 x 150mm	1
058687	BHT4968	16 x 150mm	1
058694	BHT4970	18 x 150mm	1
058700	BHT4972	20 x 150mm	1







**DRILL TURBOX MS5 SDS-PLUS TWO-CUTTER**

Innovative head geometry that combines the advantages of two-cutter with the stability of a four-cutter when hitting reinforced concrete. The distinctive and aggressive centering edge allows active centering and optimal drilling guidance. Short, straight trunk entrance ensures extremely fast progress. Vibration-optimized torso design with reinforced core and high removal of dust. Made of high-quality steel alloy for hard application.

**ΤΡΥΠΑΝΙ ΧΡΟ SDS-PLUS ΔΙΚΟΠΟ**

Μεγάλη διάρκεια ζωής. Μύτη κεντραρίσματος για εύκολη διάτρηση με μεγάλη ακρίβεια. Στιβαρή, μονοκόμμη άκρη καρβιδίου με ειδικές ανεπτυγμένες άκρες κοπής, ίσου ύψους οπές με μόνιμη αντοχή δημιουργούν ακριβείς σε διαστάσεις οπές. Ο ελικοειδής κορμός τρυπά πολύ πιο γρήγορα από ένα κανονικό και αφαιρεί τη σκόνη και τα υπολείμματα ταχύτερα, επομένως δεν δημιουργείται εμπλοκή σκόνης διάτρησης. Έχει μεγαλύτερη διάρκεια ζωής και μειώνει τις δυνάμεις ταλάντωσης και στρέψης που προκαλούνται κατά το τρύπημα με κρούση. Έχει μεγάλη ταχύτητα διάτρησης και μεταφέρει την ενέργεια κρούσης με τον βέλτιστο τρόπο. Ο ενισχυμένος πυρήνας και οι στρογγυλεμένες σταδιακές μεταβίβει προσφέρουν πολύ μεγαλύτερη αντοχή στο σπάσιμο. Από κράμα χάλυβα υψηλής ποιότητας για σκληρή εφαρμογή.

**PUNTA PER TRAPANO TURBOX MS5 SDS-PLUS DUE**

Geometria innovativa della testa che combina i vantaggi di un due taglienti con la stabilità di un quattro taglienti quando si colpisce il cemento armato. Il bordo di centraggio caratteristico e aggressivo permette un centraggio attivo e una guida ottimale della perforazione. Tronco corto e diritto assicura un avanzamento estremamente rapido. Design del tronco ottimizzato per le vibrazioni con anima rinforzata ed elevata rimozione della polvere. Realizzato in pregiata lega d'acciaio per applicazioni dure

**СВРЕДЛА TURBOX MS5 SDS-PLUS С ДВЕ РЕЖЕЩИ УСТРОЙСТВА**

Иновативна геометрия на главата, която съчетава предимствата на двуреза със стабилността на четириреза при удари в стоманобетон. Отличителният и агресивен центриращ ръб позволява активно центриране и оптимално водене на пробиването. Късият, прав вход на ствола осигурява изключително бърз напредък. Оптимизиран за вибрации дизайн на торса с подсилена сърцевина и високо ниво на отстраняване на праха. Изработен от висококачествена стоманена сплав за трудно приложение.

CODE ΚΩΔΙΚΟΣ CODICE КОД	MODEL ΜΟΝΤΕΛΟ MODELLO МОДЕЛ	DIAMETER x USEFUL LENGTH x TOTAL LENGTH ΔΙΑΜΕΤΡΟΣ x ΩΦΕΛΙΜΟ ΜΗΚΟΣ x ΣΥΝΟΛΙΚΟ ΜΗΚΟΣ DIAMETRO x LUNGHEZZA UTILE x LUNGHEZZA TOTALE ΔΙΑΜΕΤΡЪ x ПОЛЕЗНА ДЪЛЖИНА x ОБЩА ДЪЛЖИНА	WEIGHT ΒΑΡΟΣ PESO ТЕГЛО	PACKING ΣΥΣΚΕΥΑΣΙΑ IMBALLAGIO ОПАКОВКА
041184	BHT3020	4,0x50x110mm	0.032kg	1
041207	BHT3022	5,0x50x110mm	0.033kg	1
041238	BHT3025	5,5x100x160mm	0.04kg	1
041276	BHT3029	6,0x200x260mm	0.055kg	1
041283	BHT3030	6,0x400x460mm	0.08kg	1
041290	BHT3031	6,5x100x160mm	0.04kg	1
041313	BHT3033	6,5x200x260mm	0.06kg	1
041320	BHT3034	7,0x100x160mm	0.046kg	1
041337	BHT3035	8,0x50x110mm	0.04kg	1
041344	BHT3036	8,0x100x160mm	0.05kg	1
041351	BHT3037	8,0x150x210mm	0.06kg	1
041368	BHT3038	8,0x200x260mm	0.07kg	1
041375	BHT3039	8,0x250x310mm	0.0827kg	1
041382	BHT3040	8,0x400x460mm	0.11kg	1
041399	BHT3041	8,0x550x600mm	0.14kg	1
041405	BHT3042	9,0x100x160mm	0.057kg	1
041412	BHT3043	10,0x50x110mm	0.05kg	1
041429	BHT3044	10,0x100x160mm	0.06kg	1
041436	BHT3045	10,0x150x210mm	0.08kg	1
041443	BHT3046	10,0x200x260mm	0.095kg	1
041450	BHT3047	10,0x250x310mm	0.095kg	1
041467	BHT3048	10,0x400x460mm	0.15kg	1
041498	BHT3051	11,0x100x160mm	0.07kg	1
041504	BHT3052	11,0x200x260mm	0.10kg	1
041511	BHT3053	12,0x100x160mm	0.05kg	1
041528	BHT3054	12,0x150x210mm	0.10kg	1
041535	BHT3055	12,0x200x260mm	0.12kg	1
041542	BHT3056	12,0x250x310mm	0.15kg	1



**DRILL TURBOX MS5 SDS-PLUS TWO-WINGS  
ΤΡΥΠΑΝΙ TURBOX MS5 SDS-PLUS ΔΙΚΟΠΟ  
PUNTA PER TRAPANO TURBOX MS5 SDS-PLUS DUE TAGLIE  
СВРЕДЛА TURBOX MS5 SDS-PLUS С ДВЕ КРИЛА**

CODE ΚΩΔΙΚΟΣ CODICE КОД	MODEL ΜΟΝΤΕΛΟ MODELLO МОДЕЛ	DIAMETER x USEFUL LENGTH x TOTAL LENGTH ΔΙΑΜΕΤΡΟΣ x ΩΦΕΛΙΜΟ ΜΗΚΟΣ x ΣΥΝΟΛΙΚΟ ΜΗΚΟΣ DIAMETRO x LUNGHEZZA UTILE x LUNGHEZZA TOTALE ΔΙΑΜΕΤΡЪ x ПОЛЕЗНА ДЪЛЖИНА x ОБЩА ДЪЛЖИНА	WEIGHT ΒΑΡΟΣ PESO ТЕГЛО	PACKING ΣΥΣΚΕΥΑΣΙΑ IMBALLAGIO ОПАКОВКА
041597	BHT3061	14,0x100x160mm	0.09kg	1
041610	BHT3063	14,0x200x260mm	0.14kg	1
041641	BHT3066	14,0x550x600mm	0.31kg	1
041658	BHT3067	15,0x100x160mm	0.11kg	1
041665	BHT3068	15,0x150x210mm	0.14kg	1
041672	BHT3069	16,0x100x160mm	0.12kg	1
041689	BHT3070	16,0x150x210mm	0.145kg	1
041696	BHT3071	16,0x200x260mm	0.18kg	1
041702	BHT3072	16,0x250x310mm	0.21kg	1
041719	BHT3073	16,0x400x450mm	0.30kg	1
041726	BHT3074	16,0x550x600mm	0.4kg	1
041740	BHT3076	16,0x950x1000mm	0.66kg	1
041757	BHT3077	17,0x150x210mm	0.18kg	1
041764	BHT3078	18,0x150x200mm	0.175kg	1
041788	BHT3080	18,0x400x450mm	0.37kg	1
041795	BHT3081	18,0x550x600mm	0.5kg	1
041818	BHT3083	20,0x150x200mm	0.22kg	1
041849	BHT3086	20,0x550x600mm	0.63kg	1
041856	BHT3087	22,0x200x250mm	0.33kg	1
041870	BHT3089	22,0x550x600mm	0.78kg	1
041887	BHT3090	22,0x950x1000mm	1.3kg	1
041894	BHT3091	24,0x200x250mm	0.39kg	1
041900	BHT3092	24,0x400x450mm	0.69kg	1
041917	BHT3093	25,0x200x250mm	0.43kg	1
041924	BHT3094	25,0x400x450mm	0.77kg	1
041931	BHT3095	25,0x950x1000mm	1.7kg	1
041948	BHT3096	26,0x200x250mm	0.43kg	1
041955	BHT3097	26,0x400x450mm	0.77kg	1





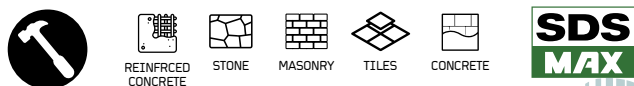

CODE ΚΩΔΙΚΟΣ CODICE КОД	MODEL ΜΟΝΤΕΛΟ MODELLO МОДЕЛ	DESCRIPTION ΠΕΡΙΓΡΑΦΗ DESCRIZIONE ОПИСАНИЕ	PACKING ΣΥΣΚΕΥΑΣΙΑ IMBALLAGGIO ОПАКОВКА
039990	BHT4126	10X280mm	50
040002	BHT4127	12X280mm	50
040019	BHT4128	12X340mm	50
040026	BHT4129	12X505mm	25
040033	BHT4130	14X340mm	50
040040	BHT4131	14X505mm	25
040057	BHT4132	14X600mm	25
040064	BHT4133	16X340mm	50
040071	BHT4134	16X505mm	25
040088	BHT4135	16X600mm	25
040095	BHT4136	18X340mm	50
040101	BHT4137	18X505mm	25
040118	BHT4138	18X600mm	20
040125	BHT4139	20x340mm	25
040132	BHT4140	20x505mm	25
040149	BHT4141	20x1000mm	10
040156	BHT4142	22x340mm	25
040163	BHT4143	22x505mm	25
040170	BHT4144	22x600mm	20
040187	BHT4145	22x1000mm	10
040194	BHT4146	25x340mm	25
040200	BHT4147	25x505mm	20
040217	BHT4148	25x600mm	10
040224	BHT4149	25x1000mm	10
040231	BHT4150	28x340mm	25
040248	BHT4151	28x505mm	10
040255	BHT4152	30x340mm	20
040262	BHT4153	30x505mm	10
040279	BHT4154	32x340mm	20
040286	BHT4155	32x505mm	10
040293	BHT4156	32x1000mm	5
040309	BHT4157	35x505mm	10
040316	BHT4158	35x1000mm	10
040323	BHT4159	38x505mm	8
040330	BHT4160	38x1000mm	6
040347	BHT4161	40x505mm	5
040354	BHT4162	40x1000mm	5

### DIAMOND DRILL SDS-MAX FOUR-WINGS

The SDS-MAX four-spoke has a large carbide tip with two lateral auxiliary carbides that ensures low vibrations, optimization of drilling performance when it finds reinforced steel and longer life. The double helical winding achieves high dust removal, optimized drilling speed, less wear and lower temperature accumulation.

### ΔΙΑΜΑΝΤΟΥΡΠΑΝΟ SDS-MAX ΤΕΤΡΑΦΤΕΡΟ

Το τετράφτερο SDS-MAX διαθέτει μεγάλη μύτη με δυο πλευρικά βοηθητικά καρβίδια που διασφαλίζει χαμηλές δονήσεις, βελτιστοποίηση της επίδοσης διάτρησης όταν βρίσκει ενισχυμένο χάλυβα και μεγαλύτερη διάρκεια ζωής. Η διπλή σπειροειδής ελίκωση επιτυγχάνει απομάκρυνση σκόνης σε υψηλή ποσότητα, βελτιστοποιημένη ταχύτητα διάτρησης, λιγότερη φθορά και χαμηλότερη συσσώρευση θερμοκρασίας.

### PUNTA PER TRAPANO DIAMANTATA SDS-MAX QUATTRO ALI

L'SDS-MAX a quattro razze ha una grande punta in metallo duro con due carburi ausiliari laterali che assicura basse vibrazioni, l'ottimizzazione delle prestazioni di foratura quando trova l'acciaio rinforzato e una maggiore durata. Il doppio avvolgimento elicoidale raggiunge un'elevata rimozione della polvere, una velocità di foratura ottimizzata, una minore usura e un minore accumulo di temperatura.

### ΔΙΑΜΑΝΤΕΝΙ ΣΒΡΕΔΛΑ SDS-MAX С ЧΕΤΙΡΙ ΚΡΙΛΑ

Четириспицовият SDS-MAX има голям твърдосплавен връх с два странични спомагателни твърдосплава, който осигурява ниски вибрации, оптимизиране на производителността при пробиване на подсилена стомана и по-дълъг живот. Двойната спирална намотка постига високо обезпрашаване, оптимизирана скорост на пробиване, по-малко износване и по-ниско натрупване на температура.



### POINT CHISEL - FLAT CHISEL/ ΒΕΛΟΝΙΑ-ΚΑΛΕΜΙΑ/ SCALPELLO A PUNTA - SCALPELLO PIATTO ДЛЕТО С ТОЧКА - ПЛОСКО ДЛЕТО

High quality and wear resistant tool steel. For use in drilling and demolition machinery. For lightweight chiselling during renovation and restoration.

Χάλυβας εργαλείων υψηλής ποιότητας και αντοχής στη φθορά. Για χρήση σε μηχανήματα διάτρησης και κατεδάφισης. Για ελαφριά σμιλοποιία κατά την ανακαίνιση και την αποκατάσταση.

Acciaio per utensili di alta qualità e resistente all'usura. Per l'uso in macchinari di perforazione e demolizione. Per la scalpellatura leggera durante la ristrutturazione e il restauro.

Висококачествена и износостойчива инструментална стомана. За използване в машини за пробиване и разрушаване. За леко къртене по време на ремонт и реставрация

### HAMMER CHISEL/ ΒΕΛΟΝΙ/ SCALPELLO PER MARTELLI/ ДЛЕТО С ЧУК

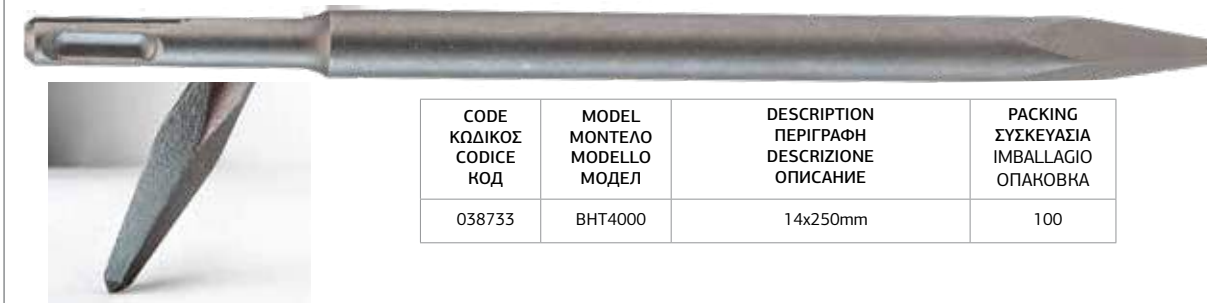

CODE ΚΩΔΙΚΟΣ CODICE КОД	MODEL ΜΟΝΤΕΛΟ MODELLO МОДЕЛ	DESCRIPTION ΠΕΡΙΓΡΑΦΗ DESCRIZIONE ОПИСАНИЕ	PACKING ΣΥΣΚΕΥΑΣΙΑ IMBALLAGGIO ОПАКОВКА
038733	BHT4000	14x250mm	100

### HAMMER CHISEL/ ΚΑΛΕΜΙ/ SCALPELLO PER MARTELLI/ ЧУК С ДЛЕТО



038740	BHT4001	14x250x20mm	100
--------	---------	-------------	-----

### HAMMER CHISEL/ ΚΟΠΙΔΙ/ SCALPELLO PER MARTELLI/ ЧУК С ДЛЕТО



038757	BHT4002	14x250x40mm	50
--------	---------	-------------	----

### HAMMER CHISEL 15°/ ΚΟΠΙΔΙ ΚΥΡΤΟ 15°/ SCALPELLO PER MARTELLI 15°/ ЧУК С ДЛЕТО 15°



038764	BHT4003	14x250x40mm	50
--------	---------	-------------	----



**HAMMER CHISEL/ ΧΟΥΦΤΑ ΜΠΕΤΟΥ-ΤΟΥΒΛΟΥ/ SCALPELLO PER MARTELLI/ ЧУК С ДЛЕТО**



CODE ΚΩΔΙΚΟΣ CODICE КОД	MODEL ΜΟΝΤΕΛΟ MODELLO МОДЕЛ	DESCRIPTION ΠΕΡΙΓΡΑΦΗ DESCRIZIONE ОПИСАНИЕ	PACKING ΣΥΣΚΕΥΑΣΙΑ IMBALLAGGIO ОПАКОВКА
038771	BHT4004	14x250mm	50

**HAMMER CHISEL/ ΧΟΥΦΤΑ ΤΟΥΒΛΟΥ ΜΕ ΦΤΕΡΑ/ SCALPELLO PER MARTELLI/ ЧУК С ДЛЕТΟ**

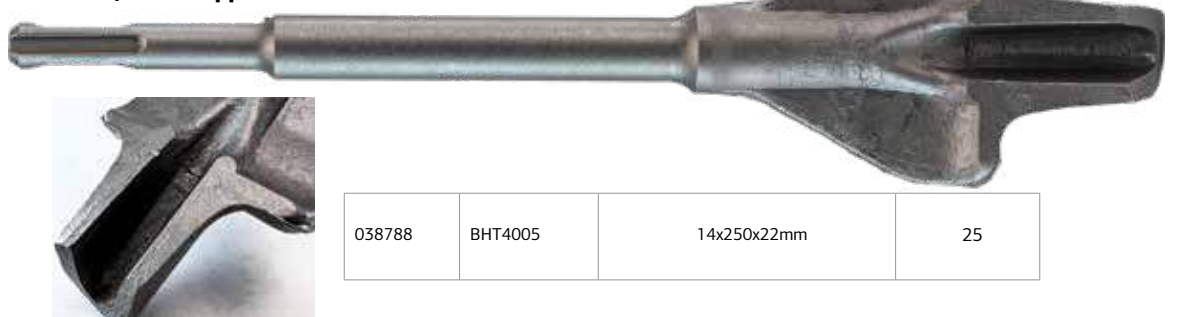

038788	BHT4005	14x250x22mm	25
--------	---------	-------------	----

**SELF-SHARPEN POINT CHISEL/ ΒΕΛΟΝΙ ΑΥΤΟΤΡΟΧΙΖΟΜΕΝΟ/ SCALPELLO A PUNTA AUTOAF-FILANTE/ САМОНАΤΟЧВΑЩО СЕ ДЛЕТΟ**



039105	BHT4037	14x250mm	100
--------	---------	----------	-----

**SELF-SHARPEN FLAT CHISEL/ ΚΑΛΕΜΙ ΑΥΤΟΤΡΟΧΙΖΟΜΕΝΟ/ SCALPELLO A PUNTA AUTOAF-FILANTE/ САМОНАΤΟЧВΑЩО СЕ ΠΛΟΣΚΟ ДЛЕТΟ**



039112	BHT4038	14x250x20mm	100
--------	---------	-------------	-----

**CHISEL SET/ ΣΕΤ ΚΑΛΕΜΙΑ  
SET DI SCARPELLI/ КОМПЛЕКТ ДЛЕТΑ**

MODEL	ΜΟΝΤΕΛΟ	MODELLO	МОДЕЛ	BHT1450
Code	Κωδικός	Codice	Κод	028536
Shaft	Υποδοχή	Portautensili	Държач	Hexagon
Dimen-sions	Διάσταση	Dimensioni	Размери	• 40 x 250 • 40 x 250 • 20 x 250 • 20 x 250
Packing	Συσκευασία	Impallagio	Опановка	-



**SDS PLUS**

**POINT CHISEL - FLAT CHISEL/ ΒΕΛΟΝΙΑ-ΚΑΛΕΜΙΑ/ SCALPELLO A PUNTA - SCALPELLO PIATTO/ ДЛЕТΟ С ΤΟЧКА - ΠΛΟΣΚΟ ДЛЕТΟ**

**SDS MAX**

High quality and wear resistant tool steel. For use in heavy drilling machines and demolition. Suitable for particularly heavy continuous operation. For cutting and demolition work, renovation and restoration.  
Χάλυβας εργαλείων υψηλής ποιότητας και αντοχής στη φθορά. Για χρήση σε βαριά μηχανήματα τρυπήματος και κατεδάφισης. Κατάλληλο για ιδιαίτερα βαριά συνεχή λειτουργία. Για εργασίες κοπής και κατεδάφισης, ανακαίνισης και αποκατάστασης.  
Acciaio per utensili di alta qualità e resistente all'usura. Per l'uso in foratrici pesanti e demolizione. Adatto per operazioni continue particolarmente pesanti, per lavori di taglio e demolizione, ristrutturazione e restauro.  
Висококачествена и износостойчива инструментална стомана. За използване в тежки машини за пробиване и разрушаване. Подходяща за особено тежка непрекъсната работа. За рязане и разрушаване, реновиране и възстановяване.

**HAMMER CHISEL/ ΒΕΛΟΝΙ/ SCALPELLO PER MARTELLI/ ДЛЕТΟ С ЧУК**



CODE ΚΩΔΙΚΟΣ CODICE КОД	MODEL ΜΟΝΤΕΛΟ MODELLO МОДЕЛ	DESCRIPTION ΠΕΡΙΓΡΑΦΗ DESCRIZIONE ОПИСАНИЕ	PACKING ΣΥΣΚΕΥΑΣΙΑ IMBALLAGGIO ОПАКОВКА
038795	BHT4006	18x300mm	50

**HAMMER CHISEL/ ΒΕΛΟΝΙ/ SCALPELLO PER MARTELLI/ ДЛЕТΟ С ЧУК**



038801	BHT4007	18x600mm	20
--------	---------	----------	----

**HAMMER CHISEL/ ΒΕΛΟΝΙ ΑΥΤΟΤΡΟΧΙΖΟΜΕΝΟ/ SCALPELLO PER MARTELLI/ ДЛЕТΟ С ЧУК**



038818	BHT4008	18x400mm	25
--------	---------	----------	----

**HAMMER CHISEL/ ΚΑΛΕΜΙ ΑΥΤΟΤΡΟΧΙΖΟΜΕΝΟ/ SCALPELLO PER MARTELLI/ ДЛЕТΟ С ЧУК**



038825	BHT4009	18x400x25mm	25
--------	---------	-------------	----

**HAMMER CHISEL/ ΠΛΑΤΥΚΑΛΕΜΟ/ SCALPELLO PER MARTELLI/ ДЛЕТΟ С ЧУК**



038832	BHT4010	18x400x50mm	25
--------	---------	-------------	----



HAMMER CHISEL/ ΚΑΛΕΜΙ ΠΛΑΚΙΔΙΩΝ/ SCALPELLO PER MARTELLI/  
ДЛЕТО С ЧУК



CODE ΚΩΔΙΚΟΣ CODICE КОД	MODEL ΜΟΝΤΕΛΟ MODELLO МОДЕЛ	DESCRIPTION ΠΕΡΙΓΡΑΦΗ DESCRIZIONE ОПИСАНИЕ	PACKING ΣΥΣΚΕΥΑΣΙΑ IMBALLAGGIO ОПАКОВКА
038849	BHT4011	18x300x50mm	25

SDS  
MAX



HAMMER CHISEL/ ΚΑΛΕΜΙ/ SCALPELLO PER MARTELLI/ ДЛЕТО С ЧУК



038856	BHT4012	18x300x75mm	20
--------	---------	-------------	----

HAMMER CHISEL/ ΚΑΛΕΜΙ ΚΥΡΤΟ/ SCALPELLO PER MARTELLI/ ДЛЕТО С ЧУК



038863	BHT4013	18x300x75mm	20
--------	---------	-------------	----

HAMMER CHISEL/ ΠΛΑΤΥΚΑΛΕΜΟ/ SCALPELLO PER MARTELLI/ ДЛЕТО С ЧУК



038870	BHT4014	18x350x115mm	20
--------	---------	--------------	----

ASPHALT CUTTER / ΚΟΦΗΣ ΑΣΦΑΛΤΟΥ/ TAGLIATRICE PER ASFALTO/  
ФРЕЗА ЗА АСФАЛТ

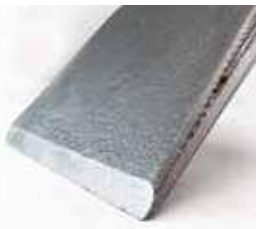

038955	BHT4022	18x450x125mm	5
--------	---------	--------------	---



CONCRETE BRICK / ΧΟΥΦΤΑ ΜΠΕΤΟΥ-ΤΟΥΒΛΟΥ/ SCALPELLO CONCAVO PER MATONE DI  
CEMENTO/ ΒΕΤΟΝΗ ΤΥΧΛΗ



CODE ΚΩΔΙΚΟΣ CODICE КОД	MODEL ΜΟΝΤΕΛΟ MODELLO МОДЕЛ	DESCRIPTION ΠΕΡΙΓΡΑΦΗ DESCRIZIONE ОПИСАНИЕ	PACKING ΣΥΣΚΕΥΑΣΙΑ IMBALLAGGIO ОПАКОВКА
038887	BHT4015	18x300x26mm	50

SDS  
MAX



HAMMER CHISEL/ ΧΟΥΦΤΑ ΚΑΝΑΛΙΩΝ ΜΠΕΤΟΥ-ΤΟΥΒΛΟΥ/ SIXY SCALPELLO CONCAVO/  
SIXY ΚΑΝΑΛΗΝΑ ЧИСΛΑ



038894	BHT4016	18x300x33mm	50
--------	---------	-------------	----

SIXY WINGED GOUGE CHISEL/ ΧΟΥΦΤΑ ΤΟΥΒΛΟΥ ΜΕ ΦΤΕΡΑ/ SIXY SCALPELLO  
AD ALETTE/ ШЕСТОСТЕННА КРИЛЧАТА ГРИЗАЛКА



038900	BHT4017	18x380x35mm	20
--------	---------	-------------	----

CLAY SPADE CHISEL/ ΦΤΥΑΡΙ/ SCALPELLO A VANGA D'ARGILLA/ ГЛИНЕН  
ШПАКЛОВ ЧИСЛО



038917	BHT4018	18x450x110mm	10
--------	---------	--------------	----

CLAY SPADE CHISEL/ ΦΤΥΑΡΙ/ SCALPELLO A VANGA D'AR-  
GILLA/ ГЛИНЕН ШПАКЛОВ ЧИСЛО



038924	BHT4019	18x450x100mm	10
--------	---------	--------------	----





**POINT CHISEL - FLAT CHISEL SELF-SHARPENING/ ΒΕΛΟΝΙΑ-ΚΑΛΕΜΙΑ ΑΥΤΟΤΡΟΧΙΖΟΜΕΝΑ/ SCALPELLO A PUNTA - SCALPELLO PIATTO AUTOAFFILANTE/ ΟΣΤΡΙΕ ΗΑ ΔΛΕΤΟ - ΠΛΟΣΚΟ ΔΛΕΤΟ ЗА САМОАТΟЧВАНЕ**



Innovative shapes that make it easy to penetrate the material to be removed. Cutting tools with ribs and power rods for long life.  
Καινοτόμες γεωμετρίες που καθιστούν εύκολη τη διείσδυση στο υλικό που πρόκειται να αφαιρεθεί. Κοπτικά εργαλεία με νευρώσεις και ράβδους ισχύος για μεγάλη διάρκεια ζωής.  
Forme innovative che facilitano la penetrazione nel materiale da rimuovere. Utensili da taglio con nervature e aste di potenza per una lunga durata.  
Иновативни форми, които улесняват проникването в материала, който трябва да се отстрани. Режещи инструменти с ребра и силови пръти за дълъг живот.

**POINT CHISEL SELF-SHARPENING / ΧΟΥΦΤΑ ΜΠΕΤΟΥ-ΤΟΥΒΛΟΥ/ SCALPELLO CONCAVO PER MATONE DI CEMENTO/ ΒΕΤΟΝΗ ΤΥΧΛΙ**



CODE ΚΩΔΙΚΟΣ CODICE КОД	MODEL ΜΟΝΤΕΛΟ MODELLO ΜΟΔΕΛ	DESCRIPTION ΠΕΡΙΓΡΑΦΗ DESCRIZIONE ОΠИСΑНИЕ	PACKING ΣΥΣΚΕΥΑΣΙΑ IMBALLAGGIO ОПАКОВКА
039129	BHT4039	18x280mm	50

**FLAT CHISEL SELF-SHARPENING / ΚΑΛΕΜΙΑ ΑΥΤΟΤΡΟΧΙΖΟΜΕΝΟ/ SCALPELLO PIATTO AUTOAFFILANTE/ ОЧКОВИДНИ САΜΟΝΑΡΥΖΒΑЩИ СЕ ДЮБЕЛИ**



CODE ΚΩΔΙΚΟΣ CODICE КОД	MODEL ΜΟΝΤΕΛΟ MODELLO ΜΟΔΕΛ	DESCRIPTION ΠΕΡΙΓΡΑΦΗ DESCRIZIONE ОΠИСΑНИЕ	PACKING ΣΥΣΚΕΥΑΣΙΑ IMBALLAGGIO ОПАКОВКА
039136	BHT4040	18x280x25mm	50

**FLAT CHISEL - HEXAGON POINT CHISEL 28MM/ ΒΕΛΟΝΙΑ-ΚΑΛΕΜΙΑ ΕΞΑΓΩΝΑ 28MM/ SCALPELLO PIATTO - SCALPELLO A PUNTA ESAGONALE 28MM/ ΠΛΟΣΚΟ ΔΛΕΤΟ - ΔΛΕΤΟ С ШЕШТОСΤΕΝНО ΟΣΤΡΙΕ 28 MM**

High quality and wear resistant tool steel. For use in heavy drilling and demolition machinery. Suitable for particularly heavy continuous operation. For cutting and demolition work, renovation and restoration.  
Χάλυβας εργαλείων υψηλής ποιότητας και αντοχής στη φθορά. Για χρήση σε βαριά μηχανήματα διάτρησης και κατεδάφισης. Κατάλληλο για ιδιαίτερα βαριά συνεχή λειτουργία. Για εργασίες κοπής και κατεδάφισης, ανακαίνισης και αποκατάστασης.  
Acciaio per utensili di alta qualità e resistente all'usura. Per l'uso in macchinari pesanti di perforazione e demolizione. Adatto per operazioni continue particolarmente pesanti. Per lavori di taglio e demolizione, ristrutturazione e restauro.  
Висококачествена и износостойчива инструментална стомана. За използване в тежки машини за пробиване и разрушаване. Подходяща за особено тежка продължителна работа. За работа по рязане и разрушаване на сгради, реновиране и възстановяване.

**HEXAGON POINT CHISEL SELF-SHARPENING / ΒΕΛΟΝΙ ΕΞΑΓΩΝΟ ΑΥΤΟΤΡΟΧΙΖΟΜΕΝΟ/ SCALPELLO A PUNTA ESAGONALE AUTOAFFILANTE/ ХЕКСΑΓΟΝΗΑ ΤΟЧКА ШИЗЕЛ САΜΟСΤΟΡΥΤΕΛНО ЗАТΒΑΡЯНЕ**



CODE ΚΩΔΙΚΟΣ CODICE КОД	MODEL ΜΟΝΤΕΛΟ MODELLO ΜΟΔΕΛ	DESCRIPTION ΠΕΡΙΓΡΑΦΗ DESCRIZIONE ОΠИСΑНИЕ	PACKING ΣΥΣΚΕΥΑΣΙΑ IMBALLAGGIO ОПАКОВКА
038979	BHT4024	28mm	10

**HEXAGON FLAT CHISEL SELF-SHARPENING / ΚΑΛΕΜΙΑ ΕΞΑΓΩΝΟ ΑΥΤΟΤΡΟΧΙΖΟΜΕΝΟ/ SCALPELLO A PIATTO ESAGONALE AUTOAFFILANTE/ ШЕШТОЪГЪЛНО ΠΛΟΣΚΟ ΔΛΕΤΟ ЗА САΜΟЗАТΟЧВАНЕ**



CODE ΚΩΔΙΚΟΣ CODICE КОД	MODEL ΜΟΝΤΕΛΟ MODELLO ΜΟΔΕΛ	DESCRIPTION ΠΕΡΙΓΡΑΦΗ DESCRIZIONE ОΠИСΑНИЕ	PACKING ΣΥΣΚΕΥΑΣΙΑ IMBALLAGGIO ОПАКОВКА
038986	BHT4025	28x500x35mm	10

**HEXAGON FLAT CHISEL / ΚΑΛΕΜΙ ΕΞΑΓΩΝΟ/ SCALPELLO PIATTO ESAGONALE/ ШЕШТОЪГЪЛНО ΠΛΟΣΚΟ ΔΛΕΤΟ**

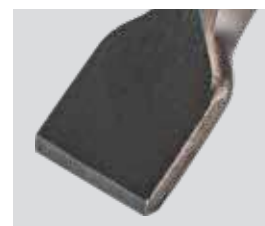

CODE ΚΩΔΙΚΟΣ CODICE КОД	MODEL ΜΟΝΤΕΛΟ MODELLO ΜΟΔΕΛ	DESCRIPTION ΠΕΡΙΓΡΑΦΗ DESCRIZIONE ОΠИСΑНИЕ	PACKING ΣΥΣΚΕΥΑΣΙΑ IMBALLAGGIO ОПАКОВКА
038993	BHT4026	28x400x75mm	10

**ASPHALT CUTTER CHISEL / ΚΟΦΤΗΣ ΑΣΦΑΛΤΟΥ/ SCALPELLO PER TAGLIARE L'ASFALTO/ РЕЗЕЦ ЗА АСФАЛТ**



CODE ΚΩΔΙΚΟΣ CODICE КОД	MODEL ΜΟΝΤΕΛΟ MODELLO ΜΟΔΕΛ	DESCRIPTION ΠΕΡΙΓΡΑΦΗ DESCRIZIONE ОΠИСΑНИЕ	PACKING ΣΥΣΚΕΥΑΣΙΑ IMBALLAGGIO ОПАКОВКА
039006	BHT4027	28x500x125mm	8

**HEXAGON FLAT CHISEL / ΚΑΛΕΜΙ ΕΞΑΓΩΝΟ/ SCALPELLO PIATTO ESAGONALE/ ШЕШТОЪГЪЛНО ΠΛΟΣΚΟ ΔΛΕΤΟ**

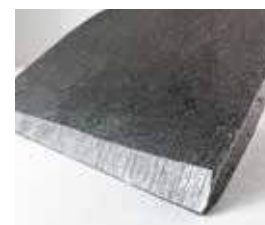

CODE ΚΩΔΙΚΟΣ CODICE КОД	MODEL ΜΟΝΤΕΛΟ MODELLO ΜΟΔΕΛ	DESCRIPTION ΠΕΡΙΓΡΑΦΗ DESCRIZIONE ОΠИСΑНИЕ	PACKING ΣΥΣΚΕΥΑΣΙΑ IMBALLAGGIO ОПАКОВКА
039013	BHT4028	28x500x115mm	8

**HEXAGON POINT CHISEL SELF-SHARPENING/ ΒΕΛΟΝΙ ΕΞΑΓΩΝΟ ΑΥΤΟΤΡΟΧΙΖΟΜΕΝΟ/ SCALPELLO A PUNTA ESAGONALE AUTOAFFILANTE/ ШЕШТОСΤΕΝНО ΔΛΕΤΟ 30MM СЪС САΜΟЗАТΟЧВΑЩО**



CODE ΚΩΔΙΚΟΣ CODICE КОД	MODEL ΜΟΝΤΕΛΟ MODELLO ΜΟΔΕΛ	DESCRIPTION ΠΕΡΙΓΡΑΦΗ DESCRIZIONE ОΠИСΑНИЕ	PACKING ΣΥΣΚΕΥΑΣΙΑ IMBALLAGGIO ОПАКОВКА
039020	BHT4029	30x400mm	10

**HEXAGON FLAT CHISEL / ΚΑΛΕΜΙ ΕΞΑΓΩΝΟ/ SCALPELLO PIATTO ESAGONALE/ ШЕШТОЪГЪЛНО ΠΛΟΣΚΟ ΔΛΕΤΟ**



CODE ΚΩΔΙΚΟΣ CODICE КОД	MODEL ΜΟΝΤΕΛΟ MODELLO ΜΟΔΕΛ	DESCRIPTION ΠΕΡΙΓΡΑΦΗ DESCRIZIONE ОΠИСΑНИЕ	PACKING ΣΥΣΚΕΥΑΣΙΑ IMBALLAGGIO ОПАКОВКА
039037	BHT4030	30x400x35mm	10

**HEXAGON CHISEL / ΠΛΑΤΥΚΑΛΕΜΟ ΕΞΑΓΩΝΟ/ SCALPELLO PIATTO ESAGONALE/ ХЕКСΑΓΟΝСКИ ШИЗЕЛ**

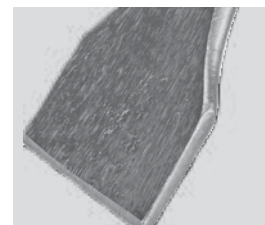

CODE ΚΩΔΙΚΟΣ CODICE КОД	MODEL ΜΟΝΤΕΛΟ MODELLO ΜΟΔΕΛ	DESCRIPTION ΠΕΡΙΓΡΑΦΗ DESCRIZIONE ОΠИСΑНИЕ	PACKING ΣΥΣΚΕΥΑΣΙΑ IMBALLAGGIO ОПАКОВКА
039044	BHT4031	30x400x75mm	10



**HEXAGON CLAY SPADE CHISEL/ ΦΥΓΑΡΙ ΕΞΑΓΩΝΟ/ SCALPELLO A VANGA ESAGONALE/ ХЕКСΑΓΩΝСКА ГЛИΝΕΝΑ ШПАЛА**



CODE ΚΩΔΙΚΟΣ CODICE КОД	MODEL ΜΟΝΤΕΛΟ MODELLO ΜΟΔΕΛ	DESCRIPTION ΠΕΡΙΓΡΑΦΗ DESCRIZIONE ОΠΙΣΑΝΙЕ	PACKING ΣΥΣΚΕΥΑΣΙΑ IMBALLAGGIO ОПАКОВКА
039051	BHT4032	30x450x110mm	6

**HEXAGON POINT CHISEL TWIST SELF-SHARPENING/ ΒΕΛΟΝΙ ΕΞΑΓΩΝΟ TWIST ΑΥΤΟΤΡΟΧΙΖΟΜΕΝΟ/ SCALPELLO A PUNTA ESAGONALE A SPIRALE AUTOAFFILANTE/ ШЕШТОСΤΕΝНО ДЛЕТΟ ЗА УСУКВАНЕ САΜΟΖΑΤΟЧВАЩО СЕ**



039068	BHT4033	30x410mm	10
--------	---------	----------	----

**HEXAGON ASPHALT CUTTER CHISEL/ ΚΟΦΤΗΣ ΑΣΦΑΛΤΟΥ ΕΞΑΓΩΝΟ/ SCALPELLO ESAGONALE PER TAGLIARE L'ASFALTO/ ШЕШТОЪГЪЛНА ΡΕΖΑЧКА ЗА АСΦΑΛΤ**



039075	BHT4034	30x445x125mm	8
--------	---------	--------------	---

**SELF-SHARPENING FLAT CHISEL - HEXAGON POINTED CHISEL 30MM/ ΒΕΛΟΝΙΑ-ΚΑΛΕΜΙΑ ΕΞΑΓΩΝΑ ΑΥΤΟΤΡΟΧΙΖΟΜΕΝΑ 30MM/ SCALPELLO PIATTO AUTOAFFILANTE - SCALPELLO A PUNTA ESAGONALE 30MM/ САΜΟΖΑΤΟЧВАЩО СЕ ПЛОСКО ДЛЕТΟ - ШЕШТОЪГЪЛНО ΖΑΟСТΡΕΝΟ ДЛЕТΟ 30 ΜΜ**

Innovative geometries that make it easy to penetrate the material to be removed. Cutting tools with ribs and power rods for long life.  
Καινοτόμες γεωμετρίες που καθιστούν εύκολη τη διείσδυση στο υλικό που πρόκειται να αφαιρεθεί. Κοπτικά εργαλεία με νευρώσεις και ράβδους ισχύος για μεγάλη διάρκεια ζωής.  
Geometrie innovative che facilitano la penetrazione nel materiale da rimuovere. Utensili da taglio con nervature e aste di potenza per una lunga durata.  
Иновативна геометрия, която улеснява проникването в отстранявания материал. Режещи инструменти с ребра и силови пръти за дълъг живот.

**HEXAGON POINT CHISEL SELF-SHARPENING/ ΒΕΛΟΝΙ ΕΞΑΓΩΝΟ ΑΥΤΟΤΡΟΧΙΖΟΜΕΝΟ/ SCALPELLO A PUNTA ESAGONALE AUTOAFFILANTE/ ШЕШТОСΤΕΝНО ДЛЕТΟ СЪС САΜΟΖΑΤΟЧВАЩΟ СЕ ΟΣΤΡΙΕ**



CODE ΚΩΔΙΚΟΣ CODICE КОД	MODEL ΜΟΝΤΕΛΟ MODELLO ΜΟΔΕΛ	DESCRIPTION ΠΕΡΙΓΡΑΦΗ DESCRIZIONE ОΠΙΣΑΝΙЕ	PACKING ΣΥΣΚΕΥΑΣΙΑ IMBALLAGGIO ΟΠΑΚΟΒΚΑ
039082	BHT4035	30x400mm	10

**HEXAGON FLAT CHISEL SELF-SHARPENING/ ΚΑΛΕΜΙ ΕΞΑΓΩΝΟ ΑΥΤΟΤΡΟΧΙΖΟΜΕΝΟ/ SCALPELLO PIATTO ESAGONALE AUTOAFFILANTE/ ШЕШТОЪГЪЛНО ΠΛΟΣΚΟ ДЛЕТΟ САΜΟΖΑΤΟЧВАЩΟ СЕ**



039099	BHT4036	30x410x35mm	10
--------	---------	-------------	----





**SDS-MAX BREAK THROUGH HAMMER DRILL**  
**ΤΡΥΠΑΝΙ ΠΙΣΤΟΛΕΤΟΥ SDS-MAX BREAK THROUGH**  
**SDS-MAX PUNTA A MARTELLO PENETRANTE**  
**SDS-MAX ΠΡΟΒΙΒΗΝΙ ΣΒΡΕΔΛΑ**

Advantages of drill head: Accurate point drilling due to built-in central drill. Faster drilling thanks to the quality of the carbides and the geometry of the cutting head. The extremely large spiral tubes result in a smooth transfer of dust during drilling.

Πλεονεκτήματα κεφαλής τρυπανιού: Ακριβής σημειακή διάτρηση λόγω ενσωματωμένου κεντρικού τρυπανιού. Ταχύτερη διάτρηση λόγω της ποιότητας των καρβιδίων και της γεωμετρίας της κεφαλής κοπής. Οι εξαιρετικά μεγάλοι σπειροειδείς αυλοί επιφέρουν ομαλή μεταφορά σκόνης κατά το τρύπημα.

Vantaggi della testa di punta: Foratura precisa del punto grazie alla punta centrale incorporata. Foratura più rapida grazie alla qualità dei carburi e alla geometria della testa di taglio. I tubi a spirale estremamente grandi permettono un trasferimento uniforme della polvere durante la foratura.

Предимства на главата на бормашината: Точно пробиване на точки благодарение на вграденото централно свредло. По-бързо пробиване благодарение на качеството на твърдите сплави и геометрията на режещата глава. Изключително големите спирални тръби водят до безпроблемно пренасяне на праха по време на пробиване.

CODE ΚΩΔΙΚΟΣ CODICE КОД	MODEL ΜΟΝΤΕΛΟ MODELLO МОДЕЛ	DESCRIPTION ΠΕΡΙΓΡΑΦΗ DESCRIZIONE ОПИСАНИЕ	PACKING ΣΥΣΚΕΥΑΣΙΑ IMBALLAGGIO ОПАКОВКА
039914	BHT4118	45x550mm	6
039921	BHT4119	45x1000mm	5
039938	BHT4120	55x550mm	6
039945	BHT4121	55x1000mm	5
039952	BHT4122	65x550mm	5
039969	BHT4123	65x1000mm	5
039976	BHT4124	80x550mm	5
039983	BHT4125	80x1000mm	5



**XPRO MULTI-FUNCTION DRILL**  
**ΤΡΥΠΑΝΙ ΧΡΡΟ ΜΟΛΤΙ-ΜΟΝΤΙΟΝ**  
**XPRO PUNTA MULTIFUNZIONE**  
**ΜΝΟΓΟΦΥΝΚΤΙΟΝΑΛΗΝΙ ΣΒΡΕΔΛΑ ΧΡΡΟ**

Multi-purpose drill, with reinforced carbide tip for drilling in different materials. Specially designed helix geometry for quick removal of dust and debris during drilling. For drilling applications in masonry, tiles, wood, plastics, metals and combinations thereof.

Τρυπάνι πολλαπλών εφαρμογών, με ενισχυμένη μύτη καρβιδίου για διάτρηση σε διάφορα υλικά.

Ειδικά σχεδιασμένη γεωμετρία ελίκωσης για γρήγορη απομάκρυνση της σκόνης και υπολειμμάτων κατά τη διάρκεια του τρυπήματος. Για εφαρμογές διάτρησης σε τοιχοποιία, πλακάκια, ξύλο, πλαστικά, μέταλλα και συνδυασμούς αυτών.

Punta multiuso, con estremità in metallo duro rinforzato per la foratura di diversi materiali. Geometria dell'elica appositamente progettata per una rapida rimozione della polvere e dei detriti durante la foratura. Per applicazioni di perforazione in muratura, piastrelle, legno, plastica, metalli e loro combinazioni.

Μногофункционална бормашина с подсилен карбиден връх за пробиване в различни материали. Специално проектирана геометрия на спиралата за бързо отстраняване на прах и отломки по време на пробиване. За пробиване в зидария, плочки, дърво, пластмаси, метали и комбинации от тях.

CODE ΚΩΔΙΚΟΣ CODICE КОД	MODEL ΜΟΝΤΕΛΟ MODELLO МОДЕЛ	DESCRIPTION ΠΕΡΙΓΡΑΦΗ DESCRIZIONE ОПИСАНИЕ	WEIGHT ΒΑΡΟΣ ΤΕΓΛΟ	PACKING ΣΥΣΚΕΥΑΣΙΑ IMBALLAGGIO ОПАКОВКА
041993	BHT3101	8,0x150x200mm	0.05kg	-
042006	BHT3102	10,0x80x120mm	0.05kg	-
042013	BHT3103	10,0x150x200mm	0.43kg	-
042020	BHT3104	12,0x90x150mm	0.77kg	-







**BUILDING MATERIAL TWO-CUTTER DRILL**

Durable high-performance drill with special head geometry and centering tip. Long service life due to high quality carbide tip and welding. 3-level socket for better fit on the chuck. Suitable for drilling in natural and artificial stone, masonry, sandstone and concrete.

**ΤΡΥΠΑΝΙ ΔΟΜΙΚΩΝ ΥΛΙΚΩΝ ΔΙΚΟΠΟ**

Ανθεκτικό τρυπάνι υψηλής απόδοσης με ειδική γεωμετρία κεφαλής και άκρο κεντραρίσματος. Μεγάλη διάρκεια ζωής λόγω υψηλής ποιότητας μύτες καρβιδίου και συγκόλλησης. 3-επιπέδων υποδοχή για καλύτερη εφαρμογή στο τρυκ. Κατάλληλο για διάτρηση σε φυσική και τεχνητή πέτρα, τοιχοποιία, ψαμμίτη και σκυρόδεμα.

**PUNTA A DUE TAGLI PER MATERIALI DA COSTRUZIONE**

Punta durevole ad alte prestazioni con geometria speciale della testa e estremità di centraggio. Lunga durata grazie all'alta qualità della punta in metallo duro e della saldatura. Presa a 3 livelli per un migliore adattamento al mandrino. Adatto alla foratura di pietra naturale e artificiale, muratura, arenaria e calcestruzzo.

**ДРЕЛКА ЗА СΤΡΟΙΤΕΛΝΗ ΜΑΤΕΡΙΑΛΙ С ДВА РЕЖЕЩИ ΜΕΧΑΝΙΣΜΑ**

Издръжлива високопроизводителна бормашина със специална геометрия на главата и центриращ накрайник. Дълъг експлоатационен живот благодарение на висококачествения карбиден връх и заваряване. Трискепенна муфа за по-добро прилягане към патронника. Подходящо за пробиване в естествен и изкуствен камък, зидария, пясъчник и бетон.

CODE ΚΩΔΙΚΟΣ CODICE ΚΟΔ	MODEL ΜΟΝΤΕΛΟ MODELLO ΜΟΔΕΛ	DESCRIPTION ΠΕΡΙΓΡΑΦΗ DESCRIZIONE ΟΠΙΣΑΝΙΕ	WEIGHT ΒΑΡΟΣ ΤΕΓΛΟ	PACKING ΣΥΣΚΕΥΑΣΙΑ IMBALLAGIO ΟΠΑΚΟΒΚΑ
042075	BHT3109	12x80x150mm	0.07kg	-
042082	BHT3110	14x80x150mm	0.096kg	-



**MULTIPURPOSE DRILL**

High efficiency drill allows dry drilling in ceramic tiles, bricks, concrete, wood, plastics. The carbide tip achieves fast drilling.

**ΤΡΥΠΑΝΙ ΠΟΛΛΑΠΛΩΝ ΧΡΗΣΕΩΝ**

Τρυπάνι υψηλής απόδοσης επιτρέπει την ξηρή διάτρηση σε κεραμικά πλακίδια, τούβλα, μπετό, ξύλα, πλαστικά. Το άκρο καρβιδίου επιτυγχάνει γρήγορη διάτρηση.

**PUNTA MULTIUSO**

Punta ad alta efficienza che permette la foratura a secco di piastrelle di ceramica, mattoni, cemento, legno, plastica. La estremità in metallo duro permette una foratura veloce.

**ΜΝΟΓΟΦΥΝΚΤΙΟΝΑΛΗΝ ΣΒΡΕΔΛΑ**

Високоэффективната бормашина позволява сухо пробиване в керамични плочки, тухли, бетон, дърво, пластмаса. Карбидният накрайник осигурява бързо пробиване.



CODE ΚΩΔΙΚΟΣ CODICE ΚΟΔ	MODEL ΜΟΝΤΕΛΟ MODELLO ΜΟΔΕΛ	DESCRIPTION ΠΕΡΙΓΡΑΦΗ DESCRIZIONE ΟΠΙΣΑΝΙΕ	PACKING ΣΥΣΚΕΥΑΣΙΑ IMBALLAGIO ΟΠΑΚΟΒΚΑ
039143	BHT4041	4x85mm	500
039150	BHT4042	5x90mm	500
039167	BHT4043	6x100mm	500
039174	BHT4044	6x200mm	200
039181	BHT4045	7x110mm	300
039198	BHT4046	8x120mm	500
039204	BHT4047	8x200mm	200
039211	BHT4048	10x120mm	250
039228	BHT4049	10x200mm	150
039235	BHT4050	12x150mm	300

- With practical case
- Με πρακτική θήκη
- Con caso pratico
- С практически назу



**TUNGSTEN GRIT TIPPED HOLE SAWS  
ΣΕΤ ΠΟΤΗΡΟΤΡΥΠΑΝΑ ΔΟΜΙΚΩΝ ΥΛΙΚΩΝ ΚΑΡΒΙΔΙΟΥ  
SEGHE A TAZZA CON PUNTA IN TANGSTENO  
ΤΡΙΟΝΙ ΖΑ ΠΡΟΒΙΒΑΝΕ ΝΑ ΟΤΒΟΡΙ С  
ΒΟΛΦΡΑΜΟΒ ΝΑΚΡΑЙΝΙΚ**

MODEL	ΜΟΝΤΕΛΟ	MODELLO	ΜΟΔΕΛ	BHT4580
Code	Κωδικός	Codice	Κοδ	055044
Set	Σετ	Set	Κομπλετ	8pcs
Cup drills diameter	Ποτηροτρυπάνια διαμέτρου	Diametro delle punte a tazza	Диаметър на свредлата за чаши	33-53-67-73-83mm
Packing	Συσκευασία	Imballaggio	Οπακoβκa	-



**HOLESAW LIQUID / DRY TILE-CUTTING GRANITE**

Holesaw only for rotary use with reinforced carbide head for clean cutting and long life. Suitable for dry / wet drilling in hard tiles, tiles, glass, marble, granite and slate.

**ΠΟΤΗΡΟΚΟΡΩΝΑ ΥΓΡΗΣ/ΞΗΡΗΣ ΚΟΠΗΣ ΠΛΑΚΙΔΙΩΝ-ΓΡΑΝΙΤΩΝ**

Ποτηροτρύπανο μόνο για περιστροφική χρήση με ενισχυμένη κεφαλή καρβιδίου για καθαρή κοπή και μεγάλη διάρκεια ζωής. Κατάλληλο για ξηρή/υγρή διάτρηση σε σκληρά πλακάκια, κεραμίδια, γυαλί, μάρμαρο, γρανίτη και σχιστόλιθο.

**SEGA A TAZZA LIQUIDA/ ASCIUTTA PER TAGLIARE LE PIASTRELLE DI GRANITO**

Sega a tazza solo per uso rotativo con testa in carburo rinforzata per un taglio pulito e una lunga durata. Adatto per la foratura a secco/ad umido in piastrelle dure, piastrelle, vetro, marmo, granito e ardesia.

**ДУПКΟРЕЗАЧКА ТΕЧНА / СУΧΑ ЗА ΡΥΖΑΝΕ НА ПЛОЧКИ ГРАНИТ**

Пробивна ножица само за ротациона употреба с подсилена твърдосплавна глава за чисто рязане и дълъг живот. Подходяща за сухо/мокро пробиване в твърди плочки, теракот, стъкло, мрамор, гранит и шисти.



CODE ΚΩΔΙΚΟΣ CODICE КОД	MODEL ΜΟΝΤΕΛΟ MODELLO МОДЕЛ	DESCRIPTION ΠΕΡΙΓΡΑΦΗ DESCRIZIONE ОПИСАНИЕ	PACKING ΣΥΣΚΕΥΑΣΙΑ IMBALLAGIO ОПАКОВКА
039242	BHT4051	5mm	100
039259	BHT4052	6mm	100
039266	BHT4053	8mm	100
039273	BHT4054	10mm	100
039280	BHT4055	12mm	100
039297	BHT4056	14mm	75
039303	BHT4057	16mm	100
039310	BHT4058	20mm	75
039327	BHT4059	22mm	75
039334	BHT4060	30mm	75
039341	BHT4061	32mm	100
039358	BHT4062	35mm	75
039365	BHT4063	40mm	75
039372	BHT4064	45mm	75
039389	BHT4065	60mm	50
039396	BHT4066	70mm	50



**BHT4858 - ADAPTOR FOR GRANITE DRILL ΑΝΤΑΠΤΟΡΑΣ ΠΟΤΗΡΟΚΟΡΩΝΑ ΓΡΑΝΙΤΗ ADATTATORE PER TRAPANO PER GRANITO/ ΑΔΑΠΤΕΡ ЗА БОРМАШИНА ЗА ГРАНИТ**

**GRANITE DRILL WITH HEXAGON SHANK ΤΡΥΠΑΝΙ ΓΡΑΝΙΤΗ ΜΕ ΕΞΑΓΩΝΟ ΣΤΕΛΕΧΟΣ TRAPANO PER GRANITO CON GAMBO ESAGONALE СВРЕДЛО ЗА ГРАНИТ С ШЕСТОСТЕННА ДРЪЖКА**

CODE ΚΩΔΙΚΟΣ CODICE КОД	MODEL ΜΟΝΤΕΛΟ MODELLO МОДЕЛ	DESCRIPTION ΠΕΡΙΓΡΑΦΗ DESCRIZIONE ОПИСАНИЕ	PACKING ΣΥΣΚΕΥΑΣΙΑ IMBALLAGIO ОПАКОВКА
057987	BHT4828	5mm	1
057994	BHT4830	6mm	1
058007	BHT4832	6.5mm	1
058014	BHT4834	8mm	1
058021	BHT4836	10mm	1
058038	BHT4838	12mm	1
058045	BHT4840	14mm	1
058052	BHT4842	16mm	1
058069	BHT4844	18mm	1
058076	BHT4846	20mm	1
058083	BHT4848	22mm	1
058090	BHT4850	25mm	1
058106	BHT4852	28mm	1
058113	BHT4854	30mm	1
058120	BHT4856	32mm	1



HEX GRANITE

**BUILDING MATERIALS DRILL ΤΡΥΠΑΝΙ ΔΟΜΙΚΩΝ ΥΛΙΚΩΝ TRAPANO PER MATERIALI DA COSTRUZIONE СВРЕДЛА ЗА СТРОИТЕЛНИ МАТЕРИАЛИ**

CODE ΚΩΔΙΚΟΣ CODICE КОД	MODEL ΜΟΝΤΕΛΟ MODELLO МОДЕЛ	DESCRIPTION ΠΕΡΙΓΡΑΦΗ DESCRIZIONE ОПИСАНИЕ	PACKING ΣΥΣΚΕΥΑΣΙΑ IMBALLAGIO ОПАКОВКА
058557	BHT4942	4x80	1
058564	BHT4944	5x85	1
058571	BHT4946	6x100	1
058588	BHT4948	8x110	1
058595	BHT4950	10x120	1
058601	BHT4952	12x150	1



HEX MASONRY CONCRETE

**EXTENSION FOR WOOD SPADE DRILL BIT ΠΡΟΕΚΤΑΣΗ ΓΙΑ ΤΡΥΠΑΝΙΑ ΦΕΤΡΟΥ PROLUNGA PER PUNTE DA TRAPANO A FORCHETTA PER LEGNO УДЪЛЖИТЕЛ ЗА СВРЕДЛО ЗА ДЪРВО С ЛОПАТА**

MODEL ΜΟΝΤΕΛΟ	MODELLO	МОДЕЛ	BHT4987
Code Κωδικός	Codice	Код	058830
Dimensions Διάσταση	Dimensioni	Размери	12x300mm
Packing Συσκευασία	Imballaggio	Опаковка	-





**CONCRETE / BUILDING MATERIALS DIAMOND CORE DRILL WITH SDS-PLUS M22X110 ADAPTER**

Made of hardened chrome-nickel-molybdenum steel with extremely thick wall. Suitable for use on brick, concrete and building materials.

**ΔΙΑΜΑΝΤΟΚΟΡΩΝΑ ΜΠΕΤΟΥ/ΔΟΜΙΚΩΝ ΥΛΙΚΩΝ ΜΕ ΑΝΤΑΠΤΟΡΑ SDS-PLUS M22X110**

Κατασκευασμένο από σκληρυμένο χάλυβα χρωμίου-νικελίου-μολυβδανίου με εξαιρετικά χοντρό τοίχωμα. Κατάλληλο για χρήση σε τούβλο, μπετό και δομικά υλικά.

**CAROTATRICE DIAMANTATA PER CALCESTRUZZO/MATERIALI DA COSTRUZIONE CON ADATTATORE SDS-PLUS M22X110**

Fatto di acciaio al cromo-nichel-molibdeno temprato con parete estremamente spessa. Adatto per l'uso su mattoni, cemento e materiali da costruzione.

**ДУПКОРЕЗАЧКА ТЕЧНА / СУХА ЗА РЯЗАНЕ НА ПЛОЧКИ ГРАНИТ**

Пробивна ножица само за ротационна употреба с подсилена твърдославна глава за чисто рязане и дълъг живот. Подходяща за сухо/мокро пробиване в твърди плочки, теракот, стъкло, мрамор, гранит и шисти.

SDS PLUS



CODE ΚΩΔΙΚΟΣ CODICE КОД	MODEL ΜΟΝΤΕΛΟ MODELLO ΜΟΔΕΛ	DESCRIPTION ΠΕΡΙΓΡΑΦΗ DESCRIZIONE ОПИСАНИЕ	PACKING ΣΥΣΚΕΥΑΣΙΑ IMBALLAGIO ОПАКОВКА
039402	BHT4067	25mm	50
039419	BHT4068	30mm	50
039426	BHT4069	35mm	50
039433	BHT4070	40mm	50
039440	BHT4071	45mm	50
039457	BHT4072	50mm	50
039464	BHT4073	55mm	25
039471	BHT4074	60mm	25
039488	BHT4075	65mm	20
039495	BHT4076	70mm	20
039501	BHT4077	80mm	20
039518	BHT4078	85mm	25
039525	BHT4079	100mm	10
039532	BHT4080	105mm	10
039549	BHT4081	115mm	10
039556	BHT4082	125mm	10

**ADAPTOR SDS-MAX/SDS-PLUS**

SDS MAX SDS PLUS



CODE ΚΩΔΙΚΟΣ CODICE КОД	MODEL ΜΟΝΤΕΛΟ MODELLO ΜΟΔΕΛ	DESCRIPTION ΠΕΡΙΓΡΑΦΗ DESCRIZIONE ОПИСАНИЕ	PACKING ΣΥΣΚΕΥΑΣΙΑ IMBALLAGIO ОПАКОВКА
039563	BHT4083	Adaptor SDS-MAX 22x200mm with guide drill/ με κεντραδόρο/ con trapano guida/ с направляещо сверло	50
039570	BHT4084	с направляещо сверло 22x200mm with guide drill/ με κεντραδόρο/ con trapano guida/ с направляещо сверло	20



CODE ΚΩΔΙΚΟΣ CODICE КОД	MODEL ΜΟΝΤΕΛΟ MODELLO ΜΟΔΕΛ	DESCRIPTION ΠΕΡΙΓΡΑΦΗ DESCRIZIONE ОПИСАНИЕ	PACKING ΣΥΣΚΕΥΑΣΙΑ IMBALLAGIO ОПАКОВКА
039587	BHT4085	Adaptor SDS-PLUS 22x200mm with guide drill/ με κεντραδόρο/ con trapano guida/ с направляещо сверло	50
039594	BHT4086	Adaptor SDS-PLUS 22x450mm with guide drill/ με κεντραδόρο/ con trapano guida/ с направляещо сверло	20



- Wet cutting reinforced concrete
- Υγρή κοπή οπλισμένου σκυροδέματος
- Taglio a umido del cemento armato
- Мокро рязане на стоманобетон

**CONCRETE CORE DRILL BIT (WET USE) 1/2" BSP  
ΔΙΑΜΑΝΤΟΚΟΡΩΝΑ ΥΓΡΑΣ ΚΟΠΗΣ 1/2" BSP  
PUNTA DEL TRAPANO (TAGLIO AD UMIDO) 1/2" BSP  
СВРЕДЛО ЗА БЕТОН (ЗА МОКРА УПОТРЕБА) 1/2" BSP**

CODE ΚΩΔΙΚΟΣ CODICE КОД	MODEL ΜΟΝΤΕΛΟ MODELLO ΜΟΔΕΛ	DESCRIPTION ΠΕΡΙΓΡΑΦΗ DESCRIZIONE ОПИСАНИЕ	PACKING ΣΥΣΚΕΥΑΣΙΑ IMBALLAGIO ΟПАКОВКА
BHT4550	065821	12 x 450	1
BHT4551	065838	14 x 450	1
BHT4552	065845	16 x 450	1
BHT4553	065852	18 x 450	1
BHT4554	065869	20 x 450	1
BHT4555	065876	22 x 450	1
BHT4556	065883	24 x 450	1
BHT4557	065890	25 x 450	1
BHT4558*	065906	28 x 450	1
BHT4559*	065913	30 x 450	1
BHT4560*	065920	32 x 450	1
BHT4561*	065937	33 x 450	1
BHT4562*	065944	35 x 450	1
BHT4563*	065951	40 x 450	1

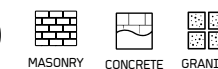

NEW



**CONCRETE CORE DRILL BIT (WET USE) 1/4" UNC  
ΔΙΑΜΑΝΤΟΚΟΡΩΝΑ ΥΓΡΑΣ ΚΟΠΗΣ 1/4" UNC  
PUNTA DEL TRAPANO (TAGLIO AD UMIDO) 1/4" UNC  
СВРЕДЛО ЗА БЕТОН (ЗА МОКРА УПОТРЕБА) 1/4" UNC**

CODE ΚΩΔΙΚΟΣ CODICE КОД	MODEL ΜΟΝΤΕΛΟ MODELLO ΜΟΔΕΛ	DESCRIPTION ΠΕΡΙΓΡΑΦΗ DESCRIZIONE ОПИСАНИЕ	PACKING ΣΥΣΚΕΥΑΣΙΑ IMBALLAGIO ΟПАКОВКА
BHT4500	052517	32 x 450	1
BHT4502	052524	42 x 450	1
BHT4504	052531	52 x 450	1
BHT4506	052548	62 x 450	1
BHT4508	052555	72 x 450	1
BHT4510	052562	82 x 450	1
BHT4512	052579	92 x 450	1
BHT4514	052586	102 x 450	1
BHT4516	052593	112 x 450	1
BHT4518	052609	122 x 450	1
BHT4520	052616	132 x 450	1
BHT4522	052623	142 x 450	1
BHT4524	052630	152 x 450	1
BHT4526	052647	162 x 450	1
BHT4528	052654	182 x 450	1
BHT4530	052661	202 x 450	1
BHT4532	052678	220 x 450	1

- Perforation of undisturbed cutting (carrot drill)
- Compatible with carrot cutter BDD2500
- Διάτρηση αδιατάραχης κοπής (καροτιέρα)
- Συμβατό με καροτιέρα BDD2500• Perforazione del taglio indisturbato (carotatrice)
- Compatibile con il tagliacarote BDD2500
- Перфорация на ненарушен разрез (сеялка за моркови)
- Съвместим с резачка за моркови BDD2500



NEW





**NEW**

METAL WOOD



**HSS DRILL BITS SET  
ΣΕΤ ΤΡΥΠΑΝΙΑ HSS  
SET DI PUNTE PER  
TRAPANO A PERCUSSIONE HSS  
КОМПЛЕКТ СВРЕДЛА HSS**

MODEL	ΜΟΝΤΕΛΟ	MODELLO	ΜΟΔΕΛ	BHT4820
Code	Κωδικός	Codice	Κод	057949
Dimensions	Διάσταση	Dimensioni	Размери	1-10mm
Pieces	Τεμάχια	Pezzi	Бройки	10
Packing	Συσκευασία	Imballaggio	Οпаковка	50

**NEW**

METAL WOOD INOX



**HSS-CO M35 DRILL  
BITS SET  
ΣΕΤ ΤΡΥΠΑΝΙΑ HSS-  
CO M35  
SET DI PUNTE PER  
TRAPANO A PERCUS-  
SIONE HSS-CO M35  
КОМПЛЕКТ  
СВРЕДЛА ЗА  
ПРОБИВАНЕ HSS-  
CO M35**

MODEL	ΜΟΝΤΕΛΟ	MODELLO	ΜΟΔΕΛ	BHT4822	BHT4824
Code	Κωδικός	Codice	Κод	057956	057963
Dimensions	Διάσταση	Dimensioni	Размери	1-10mm	2-8mm
Pieces	Τεμάχια	Pezzi	Бройки	10	6
Packing	Συσκευασία	Imballaggio	Οпаковка	-	-

**NEW**

METAL WOOD



**HSS DRILL BITS  
ΤΡΥΠΑΝΙΑ HSS  
PUNTE PER TRAPANO A PERCUSSIONE HSS  
БИТОВЕ ЗА ПРОБИВАНЕ HSS**

CODE ΚΩΔΙΚΟΣ CODICE КОД	MODEL ΜΟΝΤΕΛΟ MODELLO ΜΟΔΕΛ	DESCRIPTION ΠΕΡΙΓΡΑΦΗ DESCRIZIONE ОΠИСΑНИЕ	PACKING ΣΥΣΚΕΥΑΣΙΑ IMBALLAGGIO ΟΠΑΚΩΒΚΑ
BHT4860-2	058144	1mm	2
BHT4862-2	058151	1.5mm	2
BHT4864-2	058168	2mm	2
BHT4866-2	058175	2.5mm	2
BHT4868-2	058182	3mm	2
BHT4870-2	058199	3.2mm	2
BHT4872-2	058205	3.5mm	2
BHT4874	058212	4mm	1
BHT4876	058229	4.2mm	1
BHT4878	058236	4.5mm	1
BHT4880	058243	5mm	1
BHT4882	058250	5.5mm	1
BHT4884	058267	6mm	1
BHT4886	058274	6.5mm	1
BHT4888	058281	7mm	1
BHT4890	058298	7.5mm	1
BHT4892	058304	8mm	1
BHT4894	058311	8.5mm	1
BHT4896	058328	9mm	1
BHT4898	058335	9.5mm	1

CODE ΚΩΔΙΚΟΣ CODICE КОД	MODEL ΜΟΝΤΕΛΟ MODELLO ΜΟΔΕΛ	DESCRIPTION ΠΕΡΙΓΡΑΦΗ DESCRIZIONE ОΠИСΑНИЕ	PACKING ΣΥΣΚΕΥΑΣΙΑ IMBALLAGGIO ΟΠΑΚΩΒΚΑ
BHT4900	058342	10mm	100
BHT4902	058359	10.5mm	100
BHT4904	058366	11mm	100
BHT4906	058373	11.5mm	100
BHT4908	058380	12mm	100
BHT4910	058397	12.5mm	100
BHT4912	058403	13mm	100
BHT4914	058410	13.5mm	40
BHT4916	058427	14mm	40
BHT4918	058434	14.5mm	40
BHT4920	058441	15mm	40
BHT4922	058458	15.5mm	40
BHT4924	058465	16mm	40
BHT4926	058472	16.5mm	50
BHT4928	058489	17mm	50
BHT4930	058496	17.5mm	50
BHT4932	058502	18mm	50
BHT4934	058519	18.5mm	50
BHT4936	058526	19mm	50
BHT4938	058533	19.5mm	50
BHT4940	058540	20mm	50

**NEW**

METAL WOOD INOX



**COBALT DRILL HSS-CO5% M35**  
The HSS-Co drill is a high-performance cobalt drill. Even with insufficient cooling, it has resistance to thermal resistance. Due to the addition of 5% Co alloy to the cutting material, these drills can be used to work on materials with a tensile strength of more than 800N / m<sup>2</sup>. Suitable for cutting metals and stainless steels.

**ΤΡΥΠΑΝΙ ΚΟΒΑΛΤΙΟΥ HSS-CO5% M35**  
Το τρυπάνι HSS-Co είναι ένα τρυπάνι κοβαλτίου υψηλής απόδοσης. Ακόμη και με ανεπαρκή ψύξη, έχει αντοχή στη θερμική αντίσταση. Λόγω της προσθήκης κράματος 5% Co στο υλικό κοπής, αυτά τα τρυπάνια μπορούν να χρησιμοποιηθούν για εργασία σε υλικά αντοχή εφελκυσμού άνω των 800N/m<sup>2</sup>. Κατάλληλο για κοπή σε μέταλλα και ανοξείδωτα.

**PUNTA DI COBALTO HSS-CO5% M35**  
La punta HSS-Co è una punta al cobalto ad alte prestazioni. Anche con un raffreddamento insufficiente, ha resistenza alla resistenza termica. Grazie all'aggiunta del 5% di lega Co al materiale da taglio, queste punte possono essere utilizzate per lavorare su materiali con una resistenza alla trazione superiore a 800N / m<sup>2</sup>. Adatto per il taglio di metalli e acciai inossidabili.

**ΚΟΒΑΛΤΟΒΑ ΒΟΡΜΑШИΝΑ HSS-CO5% M35**  
Свредлото HSS-Co е високоэффективно кобалтово свредло. Дори и при недостатъчно охлаждане, то е устойчиво на термично съпротивление. Благодарение на добавянето на 5% сплав Co към режещия материал тези свредла могат да се използват за работа с материали с якост на опън над 800N/m<sup>2</sup>. Подходящи са за рязане на метали и неръждаеми стомани.

CODE ΚΩΔΙΚΟΣ CODICE КОД	MODEL ΜΟΝΤΕΛΟ MODELLO ΜΟΔΕΛ	DESCRIPTION ΠΕΡΙΓΡΑΦΗ DESCRIZIONE ОΠИСΑНИЕ	PCS/PACK ΤΕΜ/ΣΥΣΚΕΥΑΣΙΑ PZ/ IMBALLAGGIO БР/ ΟΠΑΚΩΒΚΑ
055563	BHT2093-2	1mm	2
055570	BHT2094-2	1,5mm	2
062349	BHT2095-2	2mm	250
062356	BHT2096-2	2,5mm	250
044215	BHT2097	3mm	10
062363	BHT2097-2	3mm	250
044222	BHT2098	3,2mm	10
062370	BHT2098-2	3,2mm	250
044239	BHT2099	3,5mm	10
062387	BHT2099-2	3,5mm	250
062394	BHT2100	4mm	300
044246	BHT2100	4mm	200
062400	BHT2101	4,2mm	200
044253	BHT2101	4,2mm	300
062417	BHT2102	4,5mm	100
044260	BHT2102	4,5mm	150
055587	BHT2103	5mm	200
062424	BHT2104	5,5mm	150
055594	BHT2105	6mm	150
062431	BHT2106	6,5mm	150
062448	BHT2107	7mm	150
044314	BHT2107-10	7mm	100
062455	BHT2108	7,5mm	60
044321	BHT2108-10	7,5mm	150
055600	BHT2109	8mm	70
062462	BHT2110	8,5mm	120
044345	BHT2110-5	8,5mm	10
062479	BHT2111	9mm	150
044352	BHT2111-5	9mm	150
062486	BHT2112	9,5mm	100
044369	BHT2112-5	9,5mm	5
055617	BHT2113	10mm	1
055624	BHT2114	10,5mm	1
055631	BHT2115	11mm	1
062493	BHT2116	11,5mm	60
062509	BHT2117	12mm	150
062516	BHT2118	12,5mm	70
044420	BHT2118-5	12,5mm	5
062523	BHT2119	13mm	120



**NEW**

METAL WOOD INOX



**DRILL SET HSS-CO M35  
ΣΕΤ ΤΡΥΠΑΝΙΑ HSS-CO M35  
SET DI PUNTE DI TRAPANO HSS-CO M35  
КОМПЛЕКТ СВРЕДЛА**

MODEL	ΜΟΝΤΕΛΟ	MODELLO	ΜΟΔΕΛ	BHT1400
Code	Κωδικός	Codice	Κод	028369
Dimensions	Διάσταση	Dimensioni	Размери	1-10mm
Packing	Συσκευασία	Imballaggio	Οпаковка	19





**ROUTER BITS SET  
ΣΕΤ ΦΡΕΖΕΣ ΡΟΥΤΕΡ  
SET DI PUNTE ROUTER  
ΚΟΜΠΛΕΚΤ ΗΑΚΡΑΪΝΙΤΣΙ ΖΑ  
ΦΡΕΖΟΒΑΝΕ**

MODEL	ΜΟΝΤΕΛΟ	MODELLO	ΜΟΔΕΛ	BHT1620
Code	Κωδικός	Codice	Κοδ	035497
Axis Diameter	Πάχος Άξονα	Diametro dell'asse	Διαμετρήρ на оста	8mm
Packing	Συσκευασία	Imballaggio	Οπακoвka	12

• Includes: 3pcs 6/12/16mm straight bit, 1pc 12.7mm 90° V grooving bit, 1pc 12.7mm dovetail bit, 1pc 32mm 45 chamfer bit, 1pc 12.7mm flush trim bit, 2pcs R6.3/R9.5mm round over bit, 1pc R6.3mm corbot bit, 1pc R6.3mm cove bit, 1pc R4mm roman ogee bit • Wooden box  
• Περιλαμβάνει: 3x ίσια μαχαίρια 6/12/16mm, 1x 1/2° 90° V-αυλάκι, 1x 1/2° ουράς, 1x 32mm 45° λοξό, 1x 1/2° για τελειώματα, 2x κυκλικά 1/4° & 3/8°, 2x R6.3mm ξεχονδρίσματα, 1x R4mm καμπυλωτό • Ξύλινη συσκευασία  
• Include: 3 pezzi 6/12/16 mm, 1 pezzo da 12,7 mm per scanalatura a 90° V, 1 pezzo da 12,7 mm per coda di rondine, 1 pezzo da 32 mm per smusso a 45, 1 pezzo da 12,7 mm per rifinitura a filo, 2 pezzi R6,3/R9,5 mm, 1 pezzo da R6,3 mm, 1 pezzo da R6,3 mm, 1 pezzo da R4 mm.  
• Scatola di legno  
• Включча: 3 бр. 6/12/16 мм прав накрайник, 1 бр. 12,7 мм 90° V накрайник, 1 бр. 12,7 мм накрайник за лястовича опашка, 1 бр. 32 мм 45 накрайник за сносване, 1 бр. 12,7 мм накрайник за подравняване, 2 бр. R6,3/R9,5mm накрайник за заобляне, 1 бр. R6,3mm накрайник за корбот, 1 бр. R6,3mm накрайник за корбот, 1 бр.  
• Дървена кутия

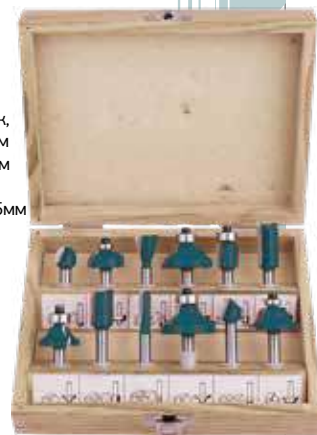

**ROUTER BITS SET  
ΣΕΤ ΦΡΕΖΕΣ ΡΟΥΤΕΡ  
SET DI PUNTE PER ROUTER  
ΔΑΚΟΜΠΛΕΚΤ ΦΡΕΣΙ**

MODEL	ΜΟΝΤΕΛΟ	MODELLO	ΜΟΔΕΛ	BHT1615
Code	Κωδικός	Codice	Κοδ	054672
Shank diameter	Διάμετρος	Diametro del gambo	Διαμετρήρ на дръжната	6mm
Packing	Συσκευασία	Imballaggio	Οπακoвka	12



• 3 PCS. 50 CRV 152x19x1.3mm 4TPI  
• 3 PCS. BIM (M42+D6A) 152x19x0.94mm 1TPI  
• 3 PCS. BIM(M42+D6A) 204x18x0.94mm 2.5TPI  
• 3 PCS. BIM (M42+D6A) 203x19x1.25mm 1.8TPI  
• 1 PC 65MN+HM 203x19x1.2mm  
• 3 PCS.. 50CRV 240x19x1.3mm 5TPI  
• 2 PCS.. BIM (M42+D6A) 92x13x0.94mm 2.5TPI



**RECIPROCATING SAW BLADE SET  
ΣΕΤ ΛΑΜΕΣ ΣΠΑΘΟΣΕΓΑΣ  
SET DI LAME PER SEGHE ALTERNATIVE  
ΚΟΜΠΛΕΚΤ ΗΟЖOΒE ΖΑ БУΤΑΛΗΝΗ  
ΤΡΙΟΝΗ**

MODEL	ΜΟΝΤΕΛΟ	MODEL	ΜΟΔΕΛ	BHT1640
Code	Κωδικός	Codice	Κοδ	035503
Packing	Συσκευασία	Imballaggio	Οπακoвka	18



**JIG SAW BLADES SET  
ΣΕΤ ΛΑΜΕΣ ΣΕΓΑΣ  
SET DI LAME PER SEGHETTI ALTERNATIVI  
ΚΟΜΠΛΕΚΤ ΗΟЖOΒE ΖΑ ΠΡΟΒΟΔΕΝ  
ΤΡΙΟΝ**

MODEL	ΜΟΝΤΕΛΟ	MODEL	ΜΟΔΕΛ	BHT1650
Code	Κωδικός	Codice	Κοδ	035510
Packing	Συσκευασία	Imballaggio	Οπακoвka	13



042693	BHT6001	WOOD JIG SAW BLADES Bi-Metal PRECISE CUT, LENGTH 100 / 75mm, STEP 2.5mm	Professional Bi-Metal blade for jigsaw of high strength and high performance. Suitable for Hard wood, Plywood, Particleboard, HPL (High Pressure Laminate) softwood / Construction wood. Straight thin and very precise cuts.	5
		ΛΑΜΕΣ ΣΕΓΑΣ ΞΥΛΟΥ Bi-Metal ΚΑΘΑΡΗ ΚΟΠΗ, ΜΗΚΟΣ 100/75mm, ΒΗΜΑ 2,5mm	Επαγγελματική λάμα σέγας Bi-Metal μεγάλης αντοχής και υψηλής απόδοσης. Κατάλληλη για Σκληρό ξύλο, Κόντρα πλακέ, Μοριοσανίδες, HPL (Laminate υψηλής πίεσης) μαλακό ξύλο/Ξύλο κατασκευής. Ευθείες λεπτές και πολύ καθαρές κοπές.	
		Lame per seghetto alternativo per legno Bi-Metal. A taglio preciso. Lunghezza 100 / 75mm, Passo 2.5mm	Lame per seghetto alternativo professionale Bi-Metal ad alta resistenza e ad alte prestazioni. Adatto per legno duro, compensato, truciolare, laminato ad alta pressione, legno dolce / legno da costruzione. Tagli sottili e molto precisi.	
		ОСТРИЕТА ΖΑ ΠΡΟΒΟΔΕΝ ΤΡΙΟΝ ΖΑ ΔЪРΒO OT БИ-ΜΕΤΑΛ С ΠΡΕЦИЗНО ΡΥΖΑΝΕ, ΔЪЛЖИНА 100 / 75 MM, СΤЪΠΚΑ 2,5 MM	Професионално би-метално острие за прободен трион с висока якост и производителност. Подходящ за твърда дървесина, шперплат, плоскости от дървесни частици, HPL (ламинат под високо налягане), мена дървесина / строителна дървесина. Прави тънки и много прецизни разрези.	



042723	BHT6004	WOOD JIG SAW BLADES CV QUICK PRECISE CUTTING, LENGTH 100 / 75mm, STEP 4.0mm	Professional blade for jigsaws, Suitable for softwood / Construction wood, Plywood, Particleboard. Straight thin and very accurate cuts.	5
		ΛΑΜΕΣ ΣΕΓΑΣ ΞΥΛΟΥ CV ΓΡΗΓΟΡΗ ΚΟΠΗ, ΜΗΚΟΣ 100/75mm, ΒΗΜΑ 4,0mm	Επαγγελματική λάμα σέγας γρήγορης κοπής. Κατάλληλη για μαλακό ξύλο/Ξύλο κατασκευής, Κόντρα πλακέ, Μοριοσανίδες. Ευθείες λεπτές και καθαρές κοπές.	
		Lame per seghetto alternativo per legno cv Taglio rapido e preciso, Lunghezza 100 / 75mm, Passo 4.0mm	Lama per seghetto professionale, adatto per legno tenero / legno da costruzione, compensato, truciolare. Tagli sottili e molto precisi.	
		ΗΟЖOΒE ΖΑ ΠΡΟΒΟΔΕΝ ΤΡΙΟΝ ΖΑ ΔЪРΒO CV ΖΑ БЪРЗО И ΠΡΕЦИЗНО ΡΥΖΑΝΕ, ΔЪЛЖИНА 100 / 75MM, СΤЪΠΚΑ 4.0MM	Професионално острие за прободни триони, подходящо за иглолистна дървесина / строителна дървесина, шперплат, ПДЧ. Прави тънки и много точни срезове.	



042754	BHT6007	WOOD JIG SAW BLADES CV QUICK CUTTING, LENGTH 100 / 75mm, STEP 3.0mm	Professional fast cutting jigsaw, Suitable for softwood / Construction wood, Plywood, Particleboard. Straight cuts high speed, rough cut.	5
		Λάμες σέγας ξύλου CV γρήγορη κοπή, μήκος 100/75mm, βήμα 3,0mm	Επαγγελματική λάμα σέγας γρήγορης κοπής, Κατάλληλη για μαλακό ξύλο/Ξύλο κατασκευής, Κόντρα πλακέ, Μοριοσανίδες. Ευθείες κοπές υψηλής ταχύτητας, τραχύ κόψιμο.	
		Lame per seghetto alternativo per legno cv taglio circolare rapido, lunghezza 100 / 75mm, passo 3.0mm	Lama per seghetto alternativo professionale a taglio rapido, adatto per legno tenero / legno da costruzione, compensato, truciolare. Tagli dritti ad alta velocità, taglio grezzo.	
		Ηοжoβe за прободен трион за дърво cv за бързо рязане, дължина 100 / 75mm, стъпка 3,0mm 5бр.	Професионален прободен трион за бързо рязане, подходящ за иглолистна дървесина / строителна дървесина, шперплат, плоскости от дървесни частици. Прави срезове с висока скорост, грубо рязане.	



042761	BHT6008	Metal jig saw blades/ inox Bi-Metal precise cut, length 90 / 63mm, variable step 1.1-1.4mm	Professional blade for jigsaws Bi-Metal of high strength and high efficiency, variable step, clean cut. Suitable for Stainless steel, sheet steel, straight cut.	5
		Λάμες σέγας μετάλλου/ inox Bi-Metal καθαρή κοπή, μήκος 90/63mm, μεταβλητό βήμα 1,1-1,4mm	Επαγγελματική λάμα σέγας Bi-Metal μεγάλης αντοχής και υψηλής απόδοσης, μεταβλητού βήματος, καθαρή κοπή. Κατάλληλη Ανοξειδωτο, φύλλο χάλυβα, ευθεία κοπή.	
		Lame per seghetti metallici / inox Bi-Metal taglio preciso. lunghezza 90 / 63mm, passo variabile 1.1-1.4mm	Lama per seghetto alternativo professionale Bi-Metal di alta resistenza e alta efficienza, passo variabile, taglio pulito. Adatto per acciaio inossidabile, lamiera, taglio dritto.	
		Ηοжoβe за прободен трион за метал/inox Bi-Metal за прецизно рязане, дължина 90 / 63mm, променлива стъпка 1.1-1.4mm 5бр.	Професионално острие за прободни триони Bi-Metal с висока якост и ефективност, променлива стъпка, чисто рязане. Подходящ за неръждаема стомана, листовата стомана, праволинейно рязане.	





042778	BHT6009	Metal jigsaw blades/ inox Bi-Metal precise cut, length 90 / VL 63mm, variable step 1.9-2.2mm	Professional high-strength and high performance variable-step Bi-Metal blade for jigsaw, quick cutting. Suitable for Stainless steel, sheet steel, straight cut.	5
		Λάμες σέγας μετάλλου/ Inox Bi-Metal γρήγορη κοπή, μήκος 90/VL 63mm, μεταβλητό βήμα 1.9-2.2mm	Επαγγελματική λάμα σέγας Bi-Metal μεγάλης αντοχής και υψηλής απόδοσης μεταβλητού βήματος, γρήγορης κοπής. Κατάλληλη Ανοξείδωτο, φύλλο χάλυβα, γρήγορη ευθεία κοπή.	
		Lame per segchetti metallici / inox Bi-Metal taglio preciso. lunghezza 90 / vl 63mm, passo variabile 1.9-2.2mm	Lama per seghetto alternativo professionale Bi-Metal ad alta resistenza e ad alte prestazioni a passo variabile, taglio rapido. Adatto per acciaio inossidabile, lamiera, taglio dritto.	
		Остриета за прободен трион за метал/дърво Bi-Metal за бързо рязане, дължина 130 / 110 мм, променлива стъпка 1,8-2,5 мм, многократно рязане 5 бр.	Професионално биметално острие за прободен трион с висока якост и производителност, с променлива стъпка. Подходящ за твърда дървесина, подсилена пластмаса / епоксидна смола, неръждаема стомана, метал / стомана, цветни метали / алуминий, дърво с пирони, тънки и дебели материали,	



042792	BHT6011	Metal/ wood jigsaw blades Bi-Metal quick cutting, length 130 / 110mm, variable step 1.8-2.5mm, multi cutting	Professional Bi-Metal blade for jigsaw of high strength and high-performance, variable pitch. Suitable for hardwood, reinforced plastic / epoxy, stainless steel, metal / steel, non-ferrous metal / aluminum, wood with nails, thin and thick material,	5
		Λάμες σέγας μετάλλου/ ξύλου Bi-Metal γρήγορη κοπή, μήκος 130/110mm, μεταβλητό βήμα 1,8-2,5mm, multi cutting	Επαγγελματική λάμα σέγας Bi-Metal μεγάλης αντοχής και υψηλής απόδοσης, μεταβλητού βήματος. Κατάλληλη για Σκληρό ξύλο, ενισχυμένα πλαστικά/εποξειδικά, ανοξείδωτο, μέταλλο/ χάλυβας, μη σιδηρούχο μέταλλο/αλουμίνιο, ξύλο με καρφιά, λεπτό και παχύ υλικό,	5
		Lame per segchetti per metallo/legno Bi-Metal . taglio rapido, lunghezza 130 / 110mm, passo variabile 1.8-2.5mm, taglio multiplo	Lama per seghetto alternativo professionale Bi-Metal di alta resistenza e ad alte prestazioni, passo variabile. Adatto per legno duro, plastica rinforzata / epossidica, acciaio inossidabile, metallo / acciaio, metallo non ferroso / alluminio, legno con chiodi, materiale sottile e spesso.	5
		Остриета за прободен трион за метал/дърво Bi-Metal за бързо рязане, дължина 130 / 110 мм, променлива стъпка 1,8-2,5 мм, многократно рязане 5 бр.	Професионално биметално острие за прободен трион с висока якост и производителност, с променлива стъпка. Подходящ за твърда дървесина, подсилена пластмаса / епоксидна смола, неръждаема стомана, метал / стомана, цветни метали / алуминий, дърво с пирони, тънки и дебели материали,	5



042822	BHT6012	WOOD RECIPROCATING SAW BLADES CV QUICK CUTTING, LENGTH 150 / 130mm, STEP 4.2mm	Professional reciprocating blade for jigsaw, Suitable for Softwood / Construction wood, kitchen worktop, Plywood, Particle board, Straight rough / coarse curve, very fast cutting.	5
		ΛΑΜΕΣ ΣΠΑΘΟΣΕΓΑΣ ΞΥΛΟΥ CV ΓΡΗΓΟΡΗ ΚΟΠΗ, ΜΗΚΟΣ 150/130mm, ΒΗΜΑ 4,2mm	Επαγγελματική λάμα σπαθόσεγας, Κατάλληλη για Μαλακό ξύλο/Ξύλο κατασκευής, Επιφάνεια εργασίας κουζίνας, Κόντρα πλακέ, Μοριοσανίδες, Ευθεία τραχιά/χονδροειδής καμπύλη, πολύ γρήγορη κοπή.	5
		Lame per seghe circolari per legno a taglio rapido, lunghezza 150 / 130mm, passo 4.2mm	Lama per seghetto a gattuccio professionale alternata, Adatta per legno tenero / legno da costruzione, cucina piano di lavoro, compensato, pannelli di particelle, dritto ruvido / curva grossolana, taglio molto veloce.	5
		НОЖОВЕ ЗА ЦИРКУЛЯР ЗА ДЪРВО CV ЗА БЪРЗО РЯЗАΝΕ, ДЪΛΓΗΝΑ 150/130 MM, СΤЪΠΚΑ 4,2 MM	Професионално възвратно-постъпателно острие за прободен трион, подходящо за мека дървесина / строителна дървесина, кухненски плот, шперплат, плочи от дървесни частици, права груба / груба крива, много бързо рязане.	5



CODE ΚΩΔΙΚΟΣ CODICE КОД	MODEL ΜΟΝΤΕΛΟ MODELLO МОДЕЛ	DESCRIPTION ΠΕΡΙΓΡΑΦΗ DESCRIZIONE ОПИСАНИЕ	USE ΧΡΗΣΗ USO УПОТРЕБАТА	PACKING ΣΥΣΚΕΥΑΣΙΑ IMBALLAGGIO ΟΠΑΚΩΒΚΑ
042853	BHT6015	Wood reciprocating saw blades CV quick cutting, length 240 / 210mm, step 6.3mm	Professional reciprocating blade for jigsaw. Suitable for Softwood / Construction wood, Firewood, High speed cutting	5
		Λάμες σπαθόσεγας ξύλου CV γρήγορη κοπή, μήκος 240/210mm, βήμα 6,3mm	Επαγγελματική λάμα σπαθόσεγας. Κατάλληλη για Μαλακό ξύλο/Ξύλο κατασκευών, Καυσόξυλο, Κοπή υψηλής ταχύτητας	
		Lame per seghe circolari per legno a taglio rapido, lunghezza 240 / 210mm, passo 6.3mm	Lama per seghetto a gattuccio professionale alternata. Adatto per legno tenero / legno da costruzione, legna da ardere, taglio molto veloce.	
		Ножове за циркуляр за дърво CV за бързо рязане, дължина 240 / 210mm, стъпка 6.3mm 5бр.	Професионално възвратно-постъпателно острие за прободен трион. Подходящ за иглолистна дървесина / строителна дървесина, дърва за огрев, високоскоростно рязане	



042846	BHT6014	Wood reciprocating saw blades CV quick cutting, length 230 / 210mm, step 8.5mm	Professional reciprocating blade for jigsaw. Suitable for soft wood, branches, firewood, fast rough cut	5
		Λάμες σπαθόσεγας ξύλου CV γρήγορη κοπή, μήκος 230/210mm, βήμα 8,5mm	Επαγγελματική λάμα σπαθόσεγας. Κατάλληλη για Μαλακό ξύλο, κλαδιά, καυσόξυλα, γρήγορο τραχύ κόψιμο	
		Lame per seghe alternata per legno CV a taglio rapido. Lunghezza 230 / 210mm, Passo 8.5mm	Lama per seghetto a gattuccio professionale alternata. Adatto per legno tenero, rami, legna da ardere, taglio rapido e grossolano	
		Ножове за циркуляр за дърво CV за бързо рязане, дължина 230 / 210mm, стъпка 8.5mm 5бр.	Професионално възвратно-постъпателно острие за прободен трион. Подходящ за мека дървесина, клони, дърва за огрев, бързо грубо рязане	



042839	BHT6013	Wood reciprocating saw blades CV quick cutting, long length 300 / VL 280mm, ZT 4.2mm	Professional reciprocating blade for jigsaw, Suitable for Softwood / Construction wood, kitchen worktop, Plywood, Particle board, Straight rough / coarse curve, very fast cutting.	5
		Λάμες σπαθόσεγας ξύλου CV γρήγορη κοπή, μεγάλο μήκος 300/VL 280mm, ZT 4,2mm	Επαγγελματική λάμα σπαθόσεγας, Κατάλληλη για Μαλακό ξύλο/Ξύλο κατασκευής, Επιφάνεια εργασίας κουζίνας, Κόντρα πλακέ, Μοριοσανίδες, Ευθεία τραχιά/χονδροειδής καμπύλη, πολύ γρήγορη κοπή.	
		Lame per seghe circolari per legno a taglio rapido, lunghezza 300 / VL 280mm, ZT 4.2mm	Lama per seghetto a gattuccio professionale alternata, adatta per legno tenero / legno da costruzione, cucina piano di lavoro, compensato, pannelli di particelle, dritto ruvido / curva grossolana, taglio molto veloce.	
		Ножове за циркуляр за дърво CV за бързо рязане, голяма дължина 300 / VL 280mm, ZT 4.2mm 5бр.	Професионално възвратно-постъпателно острие за прободен трион, подходящо за мека дървесина / строителна дървесина, кухненски плот, шперплат, плочи от дървесни частици, права груба / груба крива, много бързо рязане.	





CODE ΚΩΔΙΚΟΣ CODICE ΚΟΔ	MODEL ΜΟΝΤΕΛΟ MODELLO ΜΟΔΕΛ	DESCRIPTION ΠΕΡΙΓΡΑΦΗ DESCRIZIONE ОΠΙΣΑНИЕ	USE ΧΡΗΣΗ USO УΠΟΤΡΕΒΑΤΑ	PACKING ΣΥΣΚΕΥΑΣΙΑ IMBALLAGGIO ОПАКОВКА
042891	BHT6019	Stainless steel reciprocating saw blades inox / metal/ wood/ aluminum Bi-Metal precise cut, length 230 / 210mm, variable step 1.8-2.5mm  Λάμες σπαθόσεγας inox/ μετάλλου/ ξύλου/ αλουμινίου Bi-Metal καθαρή κοπή, μήκος 230/210mm, μεταβλητό βήμα 1,8-2,5mm	Bi-Metal professional reciprocating blade for jigsaw with high strength and high variable efficiency Step.Suitable for Reinforced plastics / epoxy, stainless steel, non-ferrous metals / aluminum, steel pipes, wood with nails, pallets.  Επαγγελματική λάμα σπαθόσεγας Bi-Metal μεγάλης αντοχής και υψηλής απόδοσης μεταβλητού βήματος. Κατάλληλη για ενισχυμένα πλαστικά/εποξειδικά, ανοξείδωτο, μη σιδηρούχα μέταλλα/αλουμίνιο, καλύβδινοι σωλήνες, ξύλο με καρφιά, παλέτες.	5
		Lame per seghe circolari in acciaio inox / metallo / legno / alluminio Bi-Metal, lunghezza 230 / 210mm, passo variabile 1.8-2.5mm	Bi-Metal professionale lama per seghetto a gattuccio con alta resistenza e passo ad alta efficienza variabile. Adatto per plastiche rinforzate / epossidiche, acciaio inox, metalli non ferrosi / alluminio, tubi in acciaio, legno con chiodi, pallet.	
		Остриета за повратни триони от неръждаема стомана иннос / метал / дърво / алуминий Bi-Metal прецизно рязане, дължина 230 / 210 мм, променлива стъпка 1,8-2,5 мм 5бр.	Bi-Metal професионален възвратно-постъпателен нож за прободен трион с висока якост и висока променлива ефективност Step. Suitable за подсилени пластмаси / епоксидна смола, неръждаема стомана, цветни метали / алуминий, стоманени тръби, дърво с пирони, палети.	

MADE IN GERMANY



CODE ΚΩΔΙΚΟΣ CODICE ΚΟΔ	MODEL ΜΟΝΤΕΛΟ MODELLO ΜΟΔΕΛ	DESCRIPTION ΠΕΡΙΓΡΑΦΗ DESCRIZIONE ОΠΙΣΑНИЕ	USE ΧΡΗΣΗ USO УΠΟΤΡΕΒΑΤΑ	PACKING ΣΥΣΚΕΥΑΣΙΑ IMBALLAGGIO ОПАКОВКА
042884	BHT6018	STAINLESS STEEL RECIPROCATING SAW BLADES INOX / METAL / WOOD / ALUMINIUM Bi-Metal PRICESE CUT, LENGTH 150 / 130mm, VARIABLE STEP 1.8-2.5mm  ΛΑΜΕΣ ΣΠΑΘΟΣΕΓΑΣ ΙΝΟΧ/ ΜΕΤΑΛΛΟΥ/ΞΥΛΟΥ/ΑΛΟΥΜΙΝΙΟΥ Bi-Metal ΚΑΘΑΡΗ ΚΟΠΗ, ΜΗΚΟΣ 150/130mm, ΜΕΤΑΒΛΗΤΟ ΒΗΜΑ 1,8-2,5mm	Bi-Metal professional reciprocating blade for jigsaw with high strength and high variable efficiency Step.Suitable for Reinforced plastics / epoxy, stainless steel, non-ferrous metals / aluminum, steel pipes, wood with nails.  Επαγγελματική λάμα σπαθόσεγας Bi-Metal μεγάλης αντοχής και υψηλής απόδοσης μεταβλητού βήματος. Κατάλληλη για ενισχυμένα πλαστικά/εποξειδικά, ανοξείδωτο, μη σιδηρούχα μέταλλα/αλουμίνιο, καλύβδινοι σωλήνες, ξύλο με καρφιά.	5
		Lame per seghe alternativi in acciaio inossidabile / metallo / legno / alluminio Bi-Metal PRICESE CUT, LUNGHEZZA 150 / 130mm, PASSO VARIABILE 1.8-2.5mm	Bi-Metal professionale lama per seghetto a gattuccio con alta resistenza e alta efficienza variabile Step. Adatto per plastica rinforzata / epossidica, acciaio inossidabile, metalli non ferrosi / alluminio, tubi in acciaio, legno con chiodi.	
		Пила от неръждаема стомана с възвратно-постъпателно движение иннос / метал / дърво / алуминий би-метал, прецизно рязане, дължина 150/130 мм, променлива стъпка 1,8-2,5 мм 5бр.	Професионално двуметално възвратно-постъпателно острие за прободен трион с висока якост и висока променлива ефективност. Подходящ за подсилени пластмаси / епоксидни смоли, неръждаема стомана, цветни метали / алуминий, стоманени тръби, дърво с пирони.	



CODE ΚΩΔΙΚΟΣ CODICE ΚΟΔ	MODEL ΜΟΝΤΕΛΟ MODELLO ΜΟΔΕΛ	DESCRIPTION ΠΕΡΙΓΡΑΦΗ DESCRIZIONE ОΠΙΣΑНИЕ	USE ΧΡΗΣΗ USO УΠΟΤΡΕΒΑΤΑ	PACKING ΣΥΣΚΕΥΑΣΙΑ IMBALLAGGIO ОПАКОВКА
042860	BHT6016	WOOD RECIPROCATING SAW BLADES WITH NAILS, Bi-Metal QUICK CUTTING, LENGTH 150 / 130mm, STEP 4.2mm  ΛΑΜΕΣ ΣΠΑΘΟΣΕΓΑΣ ΞΥΛΟΥ ΜΕ ΚΑΡΦΙΑ, Bi-Metal ΓΡΗΓΟΡΗ ΚΟΠΗ, ΜΗΚΟΣ 150/130mm, ΒΗΜΑ 4,2mm	Professional Bi-Metal reciprocating blade for jigsaw of high strength and high efficiency. Suitable for Particle boards, reinforced plastic / epoxy, wood with nails, demolition, rough / coarse curve.  Επαγγελματική λάμα σπαθόσεγας Bi-Metal μεγάλης αντοχής και υψηλής απόδοσης. Κατάλληλη για Μορισανίδες, ενισχυμένα πλαστικά/εποξειδικά, ξύλο με καρφιά, κατεδάφιση, τραχιά/ χονδροειδής καμπύλη.	5
		Lame per seghe circolari per legno con chiodi, Bi-Metal a taglio rapido, LUNGHEZZA 150 / 130mm, PASSO 4.2mm	Lama per seghetto a gattuccio professionale Bi-Metal alternata ad alta resistenza e ad alta efficienza. Adatto per pannelli di particelle, plastica rinforzata / epossidica, legno con chiodi, demolizione, curva grezza / grossolana.	5
		Остриета за циркуляр за дърво с пирони, биметални за бързо рязане, дължина 150/130 мм, стъпка 4,2 мм 5бр.	Професионален двуметален бутален диск за прободен трион с висока якост и ефективност. Подходящ за плочи от дървесни частици, подсилена пластмаса / епоксидна смола, дърво с пирони, разрушаване, груба / груба крива.	5



CODE ΚΩΔΙΚΟΣ CODICE ΚΟΔ	MODEL ΜΟΝΤΕΛΟ MODELLO ΜΟΔΕΛ	DESCRIPTION ΠΕΡΙΓΡΑΦΗ DESCRIZIONE ОΠΙΣΑНИЕ	USE ΧΡΗΣΗ USO УΠΟΤΡΕΒΑΤΑ	PACKING ΣΥΣΚΕΥΑΣΙΑ IMBALLAGGIO ОПАКОВКА
042877	BHT6017	WOOD RECIPROCATING SAW BLADES WITH NAILS, Bi-Metal QUICK CUTTING, LENGTH 300 / 280mm, STEP 4.2mm 5pcs  ΛΑΜΕΣ ΣΠΑΘΟΣΕΓΑΣ ΞΥΛΟΥ ΜΕ ΚΑΡΦΙΑ, Bi-Metal ΓΡΗΓΟΡΗ ΚΟΠΗ, ΜΗΚΟΣ 300/280mm, ΒΗΜΑ 4,2mm 5τεμ	Professional Bi-Metal reciprocating saw of high strength and high efficiency. Suitable for Particle boards, reinforced plastic / epoxy, wood with nails, demolition, rough / coarse curve.  Επαγγελματική λάμα σπαθόσεγας Bi-Metal μεγάλης αντοχής και υψηλής απόδοσης. Κατάλληλη για Μορισανίδες, ενισχυμένα πλαστικά/εποξειδικά, ξύλο με καρφιά, κατεδάφιση, τραχιά/ χονδροειδής καμπύλη.	5
		Lame per seghe circolari per legno con chiodi, Bi-Metal a taglio rapido, lunghezza 300 / 280mm, passo 4.2mm 5pz	Sega a gattuccio professionale Bi-Metal alternata ad alta resistenza e ad alta efficienza. Adatto per pannelli di particelle, plastica rinforzata / epossidica, Legno con chiodi, demolizione, curva grezza / grossolana.	
		Ножове за циркуляр за дърво с пирони, биметални за бързо рязане, дължина 300/280 мм, стъпка 4,2 мм 5бр.	Професионален двуметален възвратно-постъпателен трион с висока якост и висока ефективност. Подходящ за плочи от дървесни частици, подсилена пластмаса / епоксидна смола, дърво с пирони, разрушаване, груба / груба крива.	



CODE ΚΩΔΙΚΟΣ CODICE ΚΟΔ	MODEL ΜΟΝΤΕΛΟ MODELLO ΜΟΔΕΛ	DESCRIPTION ΠΕΡΙΓΡΑΦΗ DESCRIZIONE ОΠΙΣΑНИЕ	USE ΧΡΗΣΗ USO УΠΟΤΡΕΒΑΤΑ	PACKING ΣΥΣΚΕΥΑΣΙΑ IMBALLAGGIO ОПАКОВКА
042907	BHT6020	WOOD RECIPROCATING SAW BLADES WITH NAILS, Bi-Metal QUICK CUTTING, LENGTH 230 / 210mm, STEP 4.2mm  ΛΑΜΕΣ ΣΠΑΘΟΣΕΓΑΣ ΙΝΟΧ/ ΜΕΤΑΛΛΟΥ/ΞΥΛΟΥ/ΑΛΟΥΜΙΝΙΟΥ Bi-Metal ΚΑΘΑΡΗ ΚΟΠΗ, ΜΗΚΟΣ 230/210mm, ΜΕΤΑΒΛΗΤΟ ΒΗΜΑ 1,8-2,5mm	Professional Bi-Metal reciprocating blade for jigsaw of high strength and high efficiency. Suitable for Hardwood, softwood / construction wood, particle board, reinforced plastic / epoxy, wood with nails, demolition, rectangular cut.  Επαγγελματική λάμα σπαθόσεγας Bi-Metal μεγάλης αντοχής και υψηλής απόδοσης μεταβλητού βήματος. Κατάλληλη για ενισχυμένα πλαστικά/εποξειδικά, ανοξείδωτο, μη σιδηρούχα μέταλλα/αλουμίνιο, καλύβδινοι σωλήνες, ξύλο με καρφιά, παλέτες.	5
		Lame per seghe circolari in acciaio inox / metallo / legno / alluminio Bi-Metal PRECISE CUT, lunghezza 230 / 210mm, passo variabile 1.8-2.5mm	Bi-Metal professionale lama per seghetto a gattuccio con alta resistenza e passo ad alta efficienza variabile Step. Adatto per plastiche rinforzate / epossidiche, acciaio inox, metalli non ferrosi / alluminio, tubi in acciaio, legno con chiodi, pallet.	5
		Ножове за циркуляр за дърво с пирони, биметални за бързо рязане, дължина 230/210 мм, стъпка 4,2 мм 5бр.	Професионален двуметален бутален диск за прободен трион с висока якост и ефективност. Подходящ за твърда дървесина, иглолистна дървесина / строителна дървесина, плочи от дървесни частици, подсилена пластмаса / епоксидна смола, дървесина с пирони, разрушаване, правоъгълно рязане.	5



CODE ΚΩΔΙΚΟΣ CODICE ΚΟΔ	MODEL ΜΟΝΤΕΛΟ MODELLO ΜΟΔΕΛ	DESCRIPTION ΠΕΡΙΓΡΑΦΗ DESCRIZIONE ОΠΙΣΑНИЕ	USE ΧΡΗΣΗ USO УΠΟΤΡΕΒΑΤΑ	PACKING ΣΥΣΚΕΥΑΣΙΑ IMBALLAGGIO ОПАКОВКА
042914	BHT6021	Wood reciprocating saw blades with nails, Bi-Metal quick cutting, length 300 / 280mm, step 4.2mm  Λάμες σπαθόσεγας ξύλου με καρφιά Bi-Metal γρήγορη κοπή, μήκος 300/280mm, βήμα 4,2mm	Professional Bi-Metal reciprocating blade for jigsaw of high strength and high efficiency. Suitable for Hardwood, softwood / construction wood, particle board, reinforced plastic / epoxy, wood with nails, demolition, rectangular cut.  Επαγγελματική λάμα σπαθόσεγας Bi-Metal μεγάλης αντοχής και υψηλής απόδοσης. Κατάλληλη για Σκληρό ξύλο, μαλακό ξύλο/ξύλο κατασκευών, μορισανίδες, ενισχυμένα πλαστικά/εποξειδικά, ξύλο με καρφιά, κατεδάφιση, ορθογώνια κοπή.	5
		Lame per seghe circolari per legno con chiodi, Bi-Metal taglio rapido lunghezza 300 / 280mm, PASSO 4.2mm	Lama per sega professionale Bi-Metal recprocante di alta resistenza e alta efficienza. Adatto per legno duro, legno tenero / legno da costruzione, pannelli di particelle, plastica rinforzata / epossidica, legno con chiodi, demolizione, taglio rettangolare.	
		Ножове за циркуляр за дърво с пирони, Bi-Metal за бързо рязане, дължина 300 / 280mm, стъпка 4,2mm 5бр.	Професионален двуметален бутален диск за прободен трион с висока якост и ефективност. Подходящ за твърда дървесина, иглолистна дървесина / строителна дървесина, плочи от дървесни частици, подсилена пластмаса / епоксидна смола, дървесина с пирони, разрушаване, правоъгълно рязане.	







042921	BHT6022	Building materials' reciprocating saw blade HartMetall Carbide give precise cut, length 300 / 280mm, step 18.0mm	Professional Bi-Metal reciprocating blade for jigsaw of high strength and high efficiency. Suitable for Foam Concrete / Gas Concrete (YTONG), stones, bricks.	1
		Λάμες σπαθόσεγας δομικών υλικών HartMetall Carbide καθαρή κοπή, μήκος 300/280mm, βήμα 18,0mm	Επαγγελματική λάμα σπαθόσεγας Bi-Metal μεγάλης αντοχής και υψηλής απόδοσης. Κατάλληλη για Σκυρόδεμα αφρού/σκυρόδεμα αερίου(YTONG), πέτρες, τούβλα.	
		Lame per sega riciprocante per materiali di costruzione carburo hartmetall dà un taglio preciso, Lunghezza 300 / 280mm, Passo 18.0mm	Lama per sega professionale Bi-Metallica reciproca ad alta resistenza e ad alta efficienza. Adatta per calcestruzzo in schiuma / calcestruzzo a gas (YTONG), pietre, mattoni.	
		Πила за строителни материали с възвратно-постъпателно движение HartMetall Carbide за прецизно рязане, дължина 300 / 280 мм, стъпка 18,0 мм	Професионален двуметален бутален диск за прободен трион с висока якост и ефективност. Подходящ за пенобетон / газобетон (YTONG), камъни, тухли.	



043027	BHT6032	Multi tool saw tile/ concrete sanding Ø80mm starlock	Professional Hard-Metal saw blade of high strength and high performance. Suitable for cleaning / sanding in foam concrete (YTONG), tiles and building materials	1
		Πριονόλαμα πολυεργαλείου λείανση πλακιδίων/ μπετού Ø80mm starlock	Επαγγελματική πριονόλαμα Hard-Metal μεγάλης αντοχής και υψηλής απόδοσης. Κατάλληλη για καθαρισμό/λείανση σε αφρώδες σκυρόδεμα (YTONG), πλακάκια και δομικά υλικά.	
		Sega multiutensile levigatura di piastrelle / cemento Ø80mm starlock	Lama di sega professionale in metallo duro ad alta resistenza e alte prestazioni. Adatto per la pulizia / intaglio di giunti in calcestruzzo espanso (YTONG) e piastrelle	
		Μultiфункционален инструмент за рязане на плочки/бетон Ø80mm starlock	Професионален твърδομεταλλен трион с висока якост и висока производителност. Подходящ за почистване/шлифоване на пенобетон (YTONG), плочки и строителни материали	



043010	BHT6031	Multi tool saw cutting grinding tiles Ø75mm starlock	Professional Hard-Metal saw blade of high strength and high performance. Suitable for cleaning / carving joints in foam concrete (YTONG) and tiles.	1
		Πριονόλαμα πολυεργαλείου κοπή - λείανση πλακιδίων Ø75mm starlock	Επαγγελματική πριονόλαμα Hard-Metal μεγάλης αντοχής και υψηλής απόδοσης. Κατάλληλη για καθαρισμό/χάραξη αρμών σε αφρώδες σκυρόδεμα(YTONG) και πλακάκια.	
		Sega multiutensile che taglia le piastrelle Ø75mm starlock	Lama di sega professionale in metallo duro ad alta resistenza e alte prestazioni. Adatto per la pulizia / intaglio di giunti in calcestruzzo espanso (YTONG) e piastrelle.	
		Μногофункционален инструмент за рязане на плочки Φ75mm starlock	Професионален твърδομεταλλен трион с висока якост и висока производителност. Подходящ за почистване/изрязване на fugи в пенобетон (YTONG) и плочки.	



CODE ΚΩΔΙΚΟΣ CODICE ΚΟΔ	MODEL ΜΟΝΤΕΛΟ MODELLO ΜΟΔΕΛ	DESCRIPTION ΠΕΡΙΓΡΑΦΗ DESCRIZIONE ΟΠΙΣΑΝΙΕ	USE ΧΡΗΣΗ USO ΥΠΟΤΡΕΒΑΤΑ	PACKING ΣΥΣΚΕΥΑΣΙΑ IMBALLAGIO ΟΠΑΚΩΒΚΑ
042983	BHT6028	Multi tool grinding sole 80mm starlock	Professional VELCRO sole. Suitable for abrasive sheets metal, wood delta.	1
		Πέλα λείανσης δέλτα πολυεργαλείου 80mm starlock	Επαγγελματικό πέλα VELCRO. Κατάλληλο για λειαντικά φύλλα τύπου δέλτα μετάλλου, ξύλου.	
		Discho triangolare abrasivomulti utensile 80mm starlock	Suola professionale VELCRO. Adatto per fogli abrasivi in metallo, legno delta.	
		Μultiинструментална шлифовъчна подметка 80mm starlock	Професионална подметка VELCRO. Подходяща за абразивни листове от метал, дърво, делта.	



042990	BHT6029	Multi tool grinding sole wood/ metal 80mm #60 5pcs	Delta type professional sheets. Suitable for metal, wood, cleaning surfaces.	1
		Γυαλόχαρτο πολυεργαλείου ξύλου/ μετάλλου 80mm #60 5τεμ	Επαγγελματικά φύλλα τύπου δέλτα. Κατάλληλη για μέταλλο, ξύλο, καθαρισμό επιφανειών.	
		Discho triangolare abrasivo per legno/metallo 80mm #60 5pcs	Fogli professionali tipo Delta. Adatti per metallo, legno, per pulizia dei superfici.	
		Μногофункционален инструмент за шлайфане на дърво/метал 80mm #60 5бр.	Професионални листове тип Delta. Подходящи за почистване на метални, дървени и други повърхности.	
043003	BHT6030	Multi tool grinding sole wood/ metal 80mm #120 5pcs	Delta type professional sheets. Suitable for metal, wood, cleaning surfaces.	1
		Γυαλόχαρτο πολυεργαλείου ξύλου/ μετάλλου 80mm #120 5τεμ	Επαγγελματικά φύλλα τύπου δέλτα. Κατάλληλη για μέταλλο, ξύλο, καθαρισμό επιφανειών.	
		Discho triangolare abrasivo per legno/ metallo 80mm #120 5pcs	Fogli professionali tipo Delta. Adatti per metallo, legno, per pulizia dei superfici.	
		Μultiфункционален инструмент за шлифоване на дърво/метал 80mm #120 5бр.	Професионални листове тип Delta. Подходящи за почистване на метални, дървени и други повърхности.	



- Case with 25pcs
- Κασετίνα 25τεμ
- Caso con 25pz

**MULTI-FUNCTION TOOL BLADES SET  
ΣΕΤ ΕΞΑΡΤΗΜΑΤΑ ΠΟΛΥΕΡΓΑΛΕΙΟΥ  
SET DI LAME PER UTENSILI MULTIFUNZIONE  
КОМПЛЕКТ ЧАСТИ ЗА ΜΝΟΓΟ  
ΙΝΣΤΡΥΜΕΝΤΙ**

MODEL	ΜΟΝΤΕΛΟ	MODELLO	ΜΟΔΕΛ	BHT1630
Code	Κωδικός	Codice	Κοδ	035534
Packing	Συσκευασία	Imballaggio	Οπακωβκα	1





**BI-METAL HOLESAW WOOD/ IRON / PLASTIC  
ΠΟΤΗΡΟΤΡΥΠΑΝΟ ΒΙ-ΜΕΤΑΛ ΞΥΛΟΥ/ΣΙΔΗΡΟΥ/ΠΛΑΣΤΙΚΟΥ  
SEGA A TAZZA BI-METALLO PER LEGNO/ FERRO/ PLASTICO  
ДВУМЕТАЛЕН ТРИОН ЗА ДЪРВО/ЖЕΛΥΣΟ/ΠΛΑΣΤΜΑΣΑ**

CODE ΚΩΔΙΚΟΣ CODICE КОД	MODEL ΜΟΝΤΕΛΟ MODELLO ΜΟΔΕΛ	DESCRIPTION ΠΕΡΙΓΡΑΦΗ DESCRIZIONE ОΠИСΑНИЕ	PACKING ΣΥΣΚΕΥΑΣΙΑ IMBALLAGGIO ΟПАКОВКА
039617	BHT4088	19mm	1
039624	BHT4089	20mm	1
039631	BHT4090	22mm	1
039648	BHT4091	24mm	1
039655	BHT4092	28mm	1
039662	BHT4093	32mm	1
039679	BHT4094	38mm	1
039686	BHT4095	44mm	1
039693	BHT4096	50mm	1
039709	BHT4097	55mm	1
039716	BHT4098	61mm	1
039723	BHT4099	65mm	1
039730	BHT4100	68mm	1
039747	BHT4101	70mm	1
039754	BHT4102	72mm	1
039761	BHT4103	75mm	1
039778	BHT4104	80mm	1
039785	BHT4105	82mm	1
039792	BHT4106	85mm	1
039808	BHT4107	95mm	1
039815	BHT4108	100mm	1
039822	BHT4109	102mm	1
039839	BHT4110	105mm	1
039846	BHT4111	110mm	1
039853	BHT4112	115mm	1
039860	BHT4113	120mm	1

Designed for long life and high cutting efficiency. Always use the recommended operating speed, increase the speed slowly until a small cut is observed. When drilling in metals (except cast iron) always use cutting oil. Regularly remove the grout when cutting. The center drill should be approximately 3-4 mm above the saw teeth but not more than the thickness of the workpiece / Make sure that the hole saw is always perpendicular to the surface of the workpiece. Suitable for cutting metal, wood and plastic.

Σχεδιασμένο για μεγάλη διάρκεια ζωής και υψηλή απόδοση κοπής. Χρησιμοποιείτε πάντα τη συνιστώμενη ταχύτητα λειτουργίας, η ταχύτητα αυξάνεται αργά μέχρι να παρατηρηθεί μια μικρή κοπή. Κατά τη διάτρηση σε μέταλλα (εκτός από χυτοσίδηρο) χρησιμοποιείτε πάντα λάδι κοπής. Αφαιρείτε τακτικά τα γρέζια κατά την κοπή. Το κεντρικό τρυπάνι πρέπει να υπερβαίνει τα δόντια του πριονιού κατά προσέγγιση 3 - 4 mm αλλά όχι περισσότερο από το πάχος του τεμαχίου εργασίας / Βεβαιωθείτε ότι το ποτηροτρυπάνο βρίσκεται πάντα σε κάθετη θέση προς την επιφάνεια του τεμαχίου εργασίας. Κατάλληλο για κοπή μετάλλου, ξύλου και πλαστικού.

Progettato per una lunga durata e un'alta efficienza di taglio. Usare sempre la velocità operativa raccomandata, aumentare la velocità lentamente fino a quando si osserva un piccolo taglio. Quando si fora nei metalli (eccetto la ghisa) usare sempre olio da taglio. Rimuovere regolarmente la malta durante il taglio. La punta centrale dovrebbe essere circa 3-4 mm sopra i denti della sega, ma non più dello spessore del pezzo / Assicurarsi che la sega a tazza sia sempre perpendicolare alla superficie del pezzo. Adatto al taglio di metallo, legno e plastico.

Проектиран за дълъг живот и висока ефективност на рязане. Винаги използвайте препоръчаната работна скорост, увеличавайте скоростта бавно, докато се наблюдава малък срез. При пробиване в метали (с изключение на чугун) винаги използвайте режешо масло. Редовно отстранявайте фугиращия разтвор при рязане. Централното свредло трябва да бъде приблизително 3-4 mm над зъбите на триона, но не повече от дебелината на детайла / Уверете се, че трионът винаги е перпендикулярен на повърхността на детайла. Подходящ за рязане на метал, дърво и пластмаса.



**HOLESAW ADAPTOR WITH DRILL GUIDE  
ΤΡΥΠΑΝΙ ΚΕΝΤΡΑΔΟΡΟΣ 8 MM  
PUNTA DI TRAPANO 8 MM  
АДАПТОР ЗА ПИЛА ЗА ОТВОРИ С ВОДАЧ ЗА ДРЕЙФ**



CODE ΚΩΔΙΚΟΣ CODICE КОД	MODEL ΜΟΝΤΕΛΟ MODELLO ΜΟΔΕΛ	DESCRIPTION ΠΕΡΙΓΡΑΦΗ DESCRIZIONE ОΠИСΑНИЕ	PACKING ΣΥΣΚΕΥΑΣΙΑ IMBALLAGGIO ΟПАКОВКА
039877	BHT4114	14-30mm	100
039891	BHT4116	30-152mm	150
039884	BHT4115	DRILL GUIDE 8mm (BHT4114)	300
039907	BHT4117	DRILL GUIDE 8mm (BHT4116)	400



**STAINLESS STEEL BI-METAL HOLESAW  
COBALT8%**

Designed for long life and high cutting efficiency. Always use the recommended operating speed, the speed increases slowly until a small cut is observed. When drilling in metals (except cast iron) always use cutting oil. Regularly remove the grout when cutting. The center drill should be approximately 3-4 mm above the saw teeth but not more than the thickness of the workpiece / Make sure that the hole saw is always perpendicular to the workpiece surface. Suitable for cutting stainless steel and metal.

**ΠΟΤΗΡΟΤΡΥΠΑΝΟ ΒΙ-ΜΕΤΑΛ  
ΑΝΟΞΕΙΔΩΤΟΥ COBALT8%**

Σχεδιασμένο για μεγάλη διάρκεια ζωής και υψηλή απόδοση κοπής. Χρησιμοποιείτε πάντα τη συνιστώμενη ταχύτητα λειτουργίας, η ταχύτητα αυξάνεται αργά μέχρι να παρατηρηθεί μια μικρή κοπή. Κατά τη διάτρηση σε μέταλλα (εκτός από χυτοσίδηρο) χρησιμοποιείτε πάντα λάδι κοπής. Αφαιρείτε τακτικά τα γρέζια κατά την κοπή. Το κεντρικό τρυπάνι πρέπει να υπερβαίνει τα δόντια του πριονιού κατά προσέγγιση 3 - 4 mm αλλά όχι περισσότερο από το πάχος του τεμαχίου εργασίας. Βεβαιωθείτε ότι το ποτηροτρυπάνο βρίσκεται πάντα σε κάθετη θέση προς την επιφάνεια του τεμαχίου εργασίας. Κατάλληλο για κοπή ανοξείδωτου και μετάλλου.

**SEGA A TAZZA BI-METALLO IN ACCIAIO  
INOSSIDABILE AL COBALTO 8%**

Progettato per una lunga durata e un'alta efficienza di taglio. Usare la velocità di funzionamento raccomandata, la velocità aumenta lentamente fino a quando si osserva un piccolo taglio. Quando si fora nei metalli (eccetto la ghisa) usare sempre olio da taglio. Rimuovere regolarmente la malta durante il taglio. La punta centrale dovrebbe essere circa 3-4 mm sopra i denti della sega, ma non più dello spessore del pezzo / Assicurarsi che la sega a tazza sia sempre perpendicolare alla superficie del pezzo. Adatto per il taglio di acciaio inossidabile e metallo.

**ДВУМЕТАЛНА НОЖОВКА ЗА ОТВОРИ ОТ НЕРЪЖДАЕМА  
СТОМАНА COBALT8%**

Проектиран за дълъг живот и висока ефективност на рязане. Винаги използвайте препоръчаната работна скорост, като скоростта се увеличава бавно, докато се наблюдава малък срез. При пробиване в метали (с изключение на чугун) винаги използвайте режешо масло. Редовно отстранявайте фугиращия разтвор при рязане. Централното свредло трябва да бъде приблизително 3-4 mm над зъбите на триона, но не повече от дебелината на детайла / Уверете се, че трионът винаги е перпендикулярен на повърхността на детайла. Подходящ за рязане на неръждаема стомана и метал.

CODE ΚΩΔΙΚΟΣ CODICE КОД	MODEL ΜΟΝΤΕΛΟ MODELLO ΜΟΔΕΛ	DESCRIPTION ΠΕΡΙΓΡΑΦΗ DESCRIZIONE ОΠИСΑНИЕ	PACKING ΣΥΣΚΕΥΑΣΙΑ IMBALLAGGIO ΟПАКОВКА
039600	BHT4087	CHUCK ADAPTOR SDS-PLUS-1/2 ΑΝΤΑΠΤΟΡΑΣ ΤΣΟΚ SDS-PLUS 1/2 ADATTORE PER MANDRINO SDS-PLUS 1/2 ΑΔΑΠΤΕΡ ЗА ПАТРОННИК SDS-PLUS 1/2	1

CODE ΚΩΔΙΚΟΣ CODICE КОД	MODEL ΜΟΝΤΕΛΟ MODELLO ΜΟΔΕΛ	DESCRIPTION ΠΕΡΙΓΡΑΦΗ DESCRIZIONE ОΠИСΑНИЕ	PACKING ΣΥΣΚΕΥΑΣΙΑ IMBALLAGGIO ΟПАКОВКА
040712	BHT4198	16mm	100
040729	BHT4199	19mm	100
040736	BHT4200	20mm	100
040743	BHT4201	22mm	100
040750	BHT4202	24mm	100
040767	BHT4203	28mm	100
040774	BHT4204	32mm	100
040781	BHT4205	38mm	100
040798	BHT4206	44mm	100
040804	BHT4207	50mm	50
040811	BHT4208	55mm	50
040828	BHT4209	61mm	50
040835	BHT4210	65mm	50
040842	BHT4211	68mm	50
040859	BHT4212	70mm	50
040866	BHT4213	72mm	50
040873	BHT4214	75mm	50
040880	BHT4215	80mm	40
040897	BHT4216	82mm	25
040903	BHT4217	85mm	1
040910	BHT4218	95mm	1
040927	BHT4219	100mm	1
040934	BHT4220	102mm	1
040941	BHT4221	105mm	1
040958	BHT4222	110mm	1
040965	BHT4223	115mm	1
040972	BHT4224	120mm	1



• BI-METAL M3

**HOLESAW BI-METAL SET  
ΣΕΤ ΠΟΤΗΡΟΤΡΥΠΑΝΑ  
SET DI SEGHE A TAZZA BI-METALLO  
КОМПЛЕКТ ЗА ПРОБИВАНЕ НА ОТВОРИ  
ОТ БИΜΕΤΑΛ**

MODEL ΜΟΝΤΕΛΟ	MODELLO ΜΟΔΕΛ	MODELLO ΜΟΔΕΛ	MODELLO ΜΟΔΕΛ	BHT410
Code	Κωδικός	Codice	Κод	028376
Diameter	Διάμετρος Ποτηροτρυπάνων	Diametro	Диаметър	Ø20,30,35,40,51,68mm
Dimensions	Διάσταση	Dimensioni	Размери	8pcs 20-68mm
Packing	Συσκευασία	Imballaggio	Οпаковка	10





NEW



**HIGH SPEED FORSTNER DRILL BIT  
ΤΡΥΠΑΝΙ ΜΕΝΤΕΣΕ  
TRAPANO PER CERNIERE  
ΒΙΣΚΟΚΟΡΟΣΤΗΟ ΣΒΡΕΔΛΟ  
ΦΟΡΣΤΝΕΡ**

MODEL	ΜΟΝΤΕΛΟ	MODELLO	ΜΟΔΕΛ	BHT4974
Code	Κωδικός	Codice	Κοδ	058717
Dimensions	Διάσταση	Dimensioni	Размери	35mm
Packing	Συσκευασία	Imballaggio	Οпаковна	-

NEW



**HSS DRILL BITS SET  
ΣΕΤ ΤΡΥΠΑΝΙΑ ΞΥΛΟΥ  
SET DI TRAPANI PER LEGNO  
ΚΟΜΠΛΕΚΤ ΣΒΡΕΔΛΑ HSS**

MODEL	ΜΟΝΤΕΛΟ	MODELLO	ΜΟΔΕΛ	BHT4826
Code	Κωδικός	Codice	Κοδ	057970
Dimensions	Διάσταση	Dimensioni	Размери	4-10mm
Pieces	Τεμάχια	Pezzi	Бройки	5
Packing	Συσκευασία	Imballaggio	Οпаковна	-

NEW

**WOOD POINT DRILL BIT/ ΤΡΥΠΑΝΙ ΞΥΛΟΥ  
PUNTA PER LEGNO/ ΣΒΡΕΔΛΟ ЗА ДЪРВО**

CODE ΚΩΔΙΚΟΣ CODICE ΚΟΔ	MODEL ΜΟΝΤΕΛΟ MODELLO ΜΟΔΕΛ	DESCRIPTION ΠΕΡΙΓΡΑΦΗ DESCRIZIONE ОΠΙΣΑΝΙΕ	PACKING ΣΥΣΚΕΥΑΣΙΑ IMBALLAGIO ΟΠΑΚΟΒΝΑ
058724	BHT4976	3mm	1
058731	BHT4977	4mm	1
058748	BHT4978	5mm	1
058755	BHT4979	6mm	1
058762	BHT4980	7mm	1
058779	BHT4981	8mm	1
058786	BHT4982	9mm	1
058793	BHT4983	10mm	1
058809	BHT4984	11mm	1
058816	BHT4985	12mm	1
058823	BHT4986	13mm	1



For drilling in soft wood, beams and particle board. Application with all rotary and impact drills. Easy holding with 1/4 drill body.  
Για διάτρηση σε μαλακό ξύλο, δοκάρια και μοριοσανίδες. Εφαρμογή με όλα τα περιστροφικά και κρουστικά δρέπανα. Έυκολη συγκράτηση με κορμό τρυπανιού 1/4.  
Per trapanare in legno tenero, travi e pannelli di particelle. Applicazione con tutti i trapani rotativi e a percussione. Tenuta facile con il corpo del trapano da 1/4.  
За пробиване в мена дървесина, греди и плочи от дървесни частици. Прилага се с всички ротационни и ударни бормашины. Лесно захващане с 1/4 корпус на свредлото.



**WING WOOD DRILL  
ΤΡΥΠΑΝΙ ΞΥΛΟΥ ΦΤΕΡΟΥ  
PUNTA DA TRAPANO PER LEGNO  
ΚΡΙΛΑΤΑ ΒΟΡΜΑШИΝΑ ЗА ДЪРВО**

CODE ΚΩΔΙΚΟΣ CODICE ΚΟΔ	MODEL ΜΟΝΤΕΛΟ MODELLO ΜΟΔΕΛ	DESCRIPTION ΠΕΡΙΓΡΑΦΗ DESCRIZIONE ОΠΙΣΑΝΙΕ	PACKING ΣΥΣΚΕΥΑΣΙΑ IMBALLAGIO ΟΠΑΚΟΒΝΑ
040361	BHT4163	6mm	200
040378	BHT4164	8mm	200
040385	BHT4165	10mm	300
040392	BHT4166	12mm	300
040408	BHT4167	13mm	200
040415	BHT4168	14mm	200
040422	BHT4169	16mm	300
040439	BHT4170	18mm	300
040446	BHT4171	19mm	200
040453	BHT4172	20mm	200
040460	BHT4173	22mm	300
040477	BHT4174	24mm	200
040484	BHT4175	25mm	200
040491	BHT4176	28mm	200
040507	BHT4177	30mm	200
040514	BHT4178	32mm	200
040521	BHT4179	35mm	200
040538	BHT4180	36mm	200
040545	BHT4181	38mm	200
040552	BHT4182	40mm	200
040569	BHT4183	6x400mm	100
040576	BHT4184	8x400mm	100
040583	BHT4185	10x400mm	100
040590	BHT4186	12x400mm	150
040606	BHT4187	13x400mm	100
040613	BHT4188	14x400mm	100
040620	BHT4189	16x400mm	150
040637	BHT4190	18x400mm	100
040644	BHT4191	19x400mm	100
040651	BHT4192	20x400mm	150
040668	BHT4193	22x400mm	150
040675	BHT4194	24x400mm	150
040682	BHT4195	25x400mm	100
040699	BHT4196	28x400mm	100
040705	BHT4197	30x400mm	100





Professional quality for heavy use on portable and fixed machines. High element (tooth) height for long life. Suitable for cutting granite, concrete and slate.  
Επαγγελματική ποιότητα για βαριά χρήση σε φορητά και σταθερά μηχανήματα. Μεγάλο ύψος στοιχείου (δοντιού) για μεγάλη διάρκεια ζωής. Κατάλληλο για κοπή γρανίτη, μπετού και σχιστόλιθων.  
Qualità professionale per un uso pesante su macchine portatili e fisse. Elevata altezza dell'elemento (dente) per una lunga durata. Adatto al taglio di granito, cemento e ardesia.  
Професионално качество за интензивна употреба при преносими и стационарни машини. Висока височина на елементите (зъбите) за дълъг живот. Подходящ за рязане на гранит, бетон и шисти.

**DIAMOND DISC CLEAN CUT**  
**ΔΙΑΜΑΝΤΟΔΙΣΚΟΣ CLEAN CUT**  
**DISCO DIAMANTATO TAGLIO NETTO**  
**ΔΙΑΜΑΝΤΗΝ ΔΙΣΚ ΖΑ ЧИСТО РЯЗАНЕ**

CODE ΚΩΔΙΚΟΣ CODICE КОД	MODEL ΜΟΝΤΕΛΟ MODELLO ΜΟΔΕΛ	DESCRIPTION ΠΕΡΙΓΡΑΦΗ DESCRIZIONE ОΠИСАНИЕ	PACKING ΣΥΣΚΕΥΑΣΙΑ IMBALLAGGIO ΟПАКОВКА
043904	BHT2066	105x2.0x20mm 8mm	100
043911	BHT2067	300x3.0x30/25.4mm 15mm	10
043928	BHT2068	350x3.2x30/25.4mm 15mm	10
043935	BHT2069	400x3.6x30/25.4mm 15mm	5



Professional quality for heavy use on portable machines. High element (tooth) height for long life. Suitable for cutting granite, concrete and slate.  
Επαγγελματική ποιότητα για βαριά χρήση σε φορητά μηχανήματα. Μεγάλο ύψος στοιχείου (δοντιού) για μεγάλη διάρκεια ζωής. Κατάλληλο για κοπή γρανίτη, μπετού και σχιστόλιθων.  
Qualità professionale per un uso pesante su macchine portatili. Elevata altezza dell'elemento (dente) per una lunga durata. Adatto al taglio di granito, cemento e ardesia.  
Професионално качество за интензивна употреба в преносими машини. Висока височина на елементите (зъбите) за дълъг живот. Подходящ за рязане на гранит, бетон и шисти.

**DIAMOND DISC TRIANGLE TURBO**  
**ΔΙΑΜΑΝΤΟΔΙΣΚΟΣ TRIANGLE TURBO**  
**DISCO DIAMANTATO TRIANGOLO TURBO**  
**ΔΙΑΜΑΝΤΗΝ ΔΙΣΚ ΤΡΙΓΩΝΙΚΗ TURBO**

043942	BHT2070	115x2.0x22.2mm 8mm	100
043959	BHT2071	125x2.2x22.2mm 8mm	100
043966	BHT2072	230x2.6x22.2mm 8mm	25



Professional quality for heavy use on portable machines. High element (tooth) height for long life. Suitable for cutting granite, concrete and slate.  
Επαγγελματική ποιότητα για βαριά χρήση σε φορητά μηχανήματα. Μεγάλο ύψος στοιχείου (δοντιού) για μεγάλη διάρκεια ζωής. Κατάλληλο για κοπή γρανίτη, μπετού και σχιστόλιθων.  
Qualità professionale per un uso pesante su macchine portatili. Elevata altezza dell'elemento (dente) per una lunga durata. Adatto per il taglio di granito, cemento e ardesia.  
Професионално качество за интензивна употреба в преносими машини. Висока височина на елементите (зъбите) за дълъг живот. Подходящ за рязане на гранит, бетон и шисти.

**DIAMOND DISC WAVE TURBO**  
**ΔΙΑΜΑΝΤΟΔΙΣΚΟΣ WAVE TURBO**  
**DISCO DIAMANTATO TURBO A ONDA**  
**ΔΙΑΜΑΝΤΗΝ ΔΙΣΚ ВЪЛНА TURBO**

043973	BHT2073	115x1.2x22.2mm 10mm	100
043980	BHT2074	125x1.4x22.2mm 10mm	100
043997	BHT2075	230x2.0x22.2mm 10mm	25



Professional quality for heavy use on portable machines. High element (tooth) height for long life. Suitable for cutting granite, concrete and slate.  
Επαγγελματική ποιότητα για βαριά χρήση σε φορητά μηχανήματα. Μεγάλο ύψος στοιχείου (δοντιού) για μεγάλη διάρκεια ζωής. Κατάλληλο για κοπή γρανίτη, μπετού και σχιστόλιθων.  
Qualità professionale per un uso pesante su macchine portatili. Elevata altezza dell'elemento (dente) per una lunga durata. Adatto al taglio di granito, cemento e ardesia.  
Професионално качество за интензивна употреба в преносими машини. Висока височина на елементите (зъбите) за дълъг живот. Подходящ за рязане на гранит, бетон и шисти.

**DIAMOND DISC EXTRA-CLEAN CUT**  
**ΔΙΑΜΑΝΤΟΔΙΣΚΟΣ EXTRA-CLEAN CUT**  
**DISCO DIAMANTATO DA TAGLIO EXTRA PULITO**  
**ΔΙΑΜΑΝΤΗΝ ΔΙΣΚ ΖΑ ИЗКЛЮЧИТЕЛНО ЧИСТО РЯЗАНЕ**

CODE ΚΩΔΙΚΟΣ CODICE КОД	MODEL ΜΟΝΤΕΛΟ MODELLO ΜΟΔΕΛ	DESCRIPTION ΠΕΡΙΓΡΑΦΗ DESCRIZIONE ОΠИСАНИЕ	PACKING ΣΥΣΚΕΥΑΣΙΑ IMBALLAGGIO ΟПАКОВКА
044000	BHT2076	115x1.2x22.2mm 8mm	100
044017	BHT2077	125x1.4x22.2mm 8mm	100



Professional quality for use in portable machines. Thin corrugated for fast cutting. High element (tooth) height for long life. Suitable for cutting granite, bricks and concrete.  
Επαγγελματική ποιότητα για χρήση σε φορητά μηχανήματα. Λεπτός κυματοειδής για γρήγορη κοπή. Μεγάλο ύψος στοιχείου (δοντιού) για μεγάλη διάρκεια ζωής. Κατάλληλο για κοπή γρανίτη, τούβλων και μπετού.  
Qualità professionale per l'uso in macchine portatili. Ondulato sottile per un taglio veloce. Elevata altezza dell'elemento (dente) per una lunga durata. Adatto al taglio di granito, mattoni e calcestruzzo.  
Професионално качество за използване в преносими машини. Тънко вълнообразно покритие за бързо рязане. Висока височина на елементите (зъба) за дълъг живот. Подходящ за рязане на гранит, тухли и бетон.

**DIAMOND DISC SLANT TURBO**  
**ΔΙΑΜΑΝΤΟΔΙΣΚΟΣ SLANT TURBO**  
**DISCO DIAMANTATO SLANT TURBO**  
**ΔΙΑΜΑΝΤΗΝ ΔΙΣΚ SLANT TURBO**

044024	BHT2078	115X1,4X22,2mm 10mm	100
044031	BHT2079	125X1,4X22,2mm 10mm	100
044048	BHT2080	230X2,0X22,2mm 10mm	25



Professional quality for use in portable machines. Thin for fast cutting. High element (tooth) height for long life. Suitable for cutting granite, bricks and concrete.  
Επαγγελματική ποιότητα για χρήση σε φορητά μηχανήματα. Λεπτός για γρήγορη κοπή. Μεγάλο ύψος στοιχείου (δοντιού) για μεγάλη διάρκεια ζωής. Κατάλληλο για κοπή γρανίτη, τούβλων και μπετού.  
Qualità professionale per l'uso in macchine portatili. Sottile per un taglio veloce. Elevata altezza dell'elemento (dente) per una lunga durata. Adatto al taglio di granito, mattoni e calcestruzzo.  
Професионално качество за използване в преносими машини. Тънко вълнообразно покритие за бързо рязане. Висока височина на елементите (зъба) за дълъг живот. Подходящ за рязане на гранит, тухли и бетон.

**CLASSIC DIAMOND DISC**  
**ΔΙΑΜΑΝΤΟΔΙΣΚΟΣ CLASSIC**  
**DISCO DIAMANTATO CLASSICO**  
**ΚΛΑΣΙΚΕΣΚΙ ΔΙΑΜΑΝΤΗΝ ΔΙΣΚ**

044055	BHT2081	115X1,4X22,2mm 10mm	100
044062	BHT2082	125X1,4X22,2mm 10mm	100
044079	BHT2083	230X2,0X22,2mm 10mm	25





NEW

- Suitable for concrete/ granite/ marble/ brick
- Κατάλληλο για μπετό/ γρανίτη/ μάρμαρο/ τούβλο
- Adatto per calcestruzzo/ granito/ marmo/ mattoni
- Подходящ за бетон/ гранит/ мрамор/ тухла

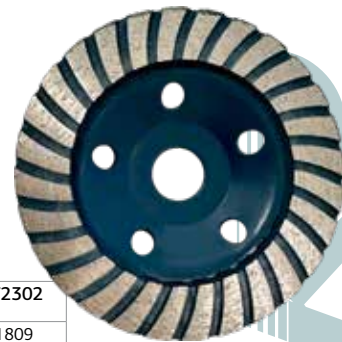

**GRINDING DISC "UNIVERSAL"**  
**ΔΙΣΚΟΣ ΛΕΙΑΝΣΗΣ "UNIVERSAL"**  
**DISCO DI MACINAZIONE "UNIVERSAL"**  
**ШЛИФОВЪЧЕН ДИСК "UNIVERSAL"**

MODEL	MONTELO	MODELLO	МОДЕЛ	BHT2300	BHT2301	BHT2302
Code	Κωδικός	Codice	Κод	061786	061793	061809
Disk Diameter	Διάμετρος Δίσκου	Diametro del disco	Диаметър на диска	Ø115	Ø125	Ø180
Bore diameter	Διάμετρος κοπής	Diametro del foro	Диаметър на отвора	Ø22,23mm	Ø22,23mm	Ø22,23mm
Workable thickness	Πάχος εργασίας	Spessore lavorabile	Обработваема дебелина	5mm	5mm	5mm
No Load Speed	Στροφές RPM	Massivo di giri	Скорост без натоварване	12500rpm	11000rpm	8730rpm
Packing	Συσκευασία	Impallagio	Опаковна	20	20	20



NEW

- Suitable for Concrete/ granite/ marble/ brick/ tiles/ stone
- Κατάλληλο για μπετό/ γρανίτη/ μάρμαρο/ τούβλο/ πλακάκια/ πέτρα
- Adatto per calcestruzzo/ granito/ marmo/ mattoni/ piastrelle/ pietra
- Подходящ за бетон/ гранит/ мрамор/ тухли/ плочки/ камък



**GRINDING DISC "RAPID"**  
**ΔΙΣΚΟΣ ΛΕΙΑΝΣΗΣ "RAPID"**  
**DISCO DI MACINAZIONE "RAPID"**  
**ШЛИФОВАЩ ДИСК "RAPID"**

MODEL	MONTELO	MODELLO	МОДЕЛ	BHT2303
Code	Κωδικός	Codice	Κод	061816
Disk Diameter	Διάμετρος Δίσκου	Diametro del disco	Диаметър на диска	Ø115
Bore diameter	Διάμετρος κοπής	Diametro del foro	Диаметър на отвора	Ø22,23mm
Workable thickness	Πάχος εργασίας	Spessore lavorabile	Обработваема дебелина	5mm
No Load Speed	Στροφές RPM	Massivo di giri	Скорост без натоварване	12500rpm
Packing	Συσκευασία	Impallagio	Опаковна	20

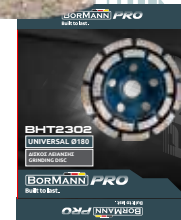

NEW

- Suitable for structural/ physical material
- Κατάλληλο για δομικά/ φυσικά υλικά
- Adatto per materiale strutturale/fisico
- Подходящ за структурен/физичен материал



**GRINDING DISC "MULTI"**  
**ΔΙΣΚΟΣ ΛΕΙΑΝΣΗΣ "MULTI"**  
**DISCO DI MACINAZIONE "MULTI"**  
**ШЛИФОВАЩ ДИСК "MULTI"**

MODEL	MONTELO	MODELLO	МОДЕЛ	BHT2304	BHT2305
Code	Κωδικός	Codice	Κод	061823	061830
Disk Diameter	Διάμετρος Δίσκου	Diametro del disco	Диаметър на диска	Ø115	Ø125
Bore diameter	Διάμετρος κοπής	Diametro del foro	Диаметър на отвора	Ø22,23mm	Ø22,23mm
Workable thickness	Πάχος εργασίας	Spessore lavorabile	Обработваема дебелина	5mm	5mm
No Load Speed	Στροφές RPM	Massivo di giri	Скорост без натоварване	12500rpm	11000rpm
Packing	Συσκευασία	Impallagio	Опаковна	20	20

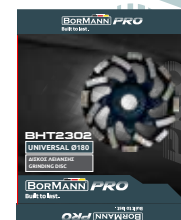

NEW

- Suitable for concrete/ granite/ marble/ stone/ epoxies
- Κατάλληλο για μπετό/ γρανίτη/ μάρμαρο/ πέτρα/ εποξειδικών υλικών
- Adatto per calcestruzzo/ granito/ marmo/ pietra/ epossidici
- Подходящ за бетон/ гранит/ мрамор/ камък/ епоксиди



**GRINDING DISC "FAST"**  
**ΔΙΣΚΟΣ ΛΕΙΑΝΣΗΣ "FAST"**  
**DISCO DI MACINAZIONE "FAST"**  
**ШЛИФОВАЩ ДИСК "FAST"**

MODEL	MONTELO	MODELLO	МОДЕЛ	BHT2306	BHT2307
Code	Κωδικός	Codice	Κод	061847	061854
Disk Diameter	Διάμετρος Δίσκου	Diametro del disco	Диаметър на диска	Ø115	Ø125
Bore diameter	Διάμετρος κοπής	Diametro del foro	Диаметър на отвора	Ø22,23mm	Ø22,23mm
Workable thickness	Πάχος εργασίας	Spessore lavorabile	Обработваема дебелина	5mm	5mm
No Load Speed	Στροφές RPM	Massivo di giri	Скорост без натоварване	12500rpm	11000rpm
Packing	Συσκευασία	Impallagio	Опаковна	20	20

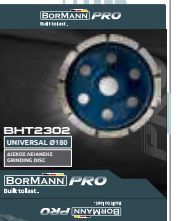

NEW

- Suitable for wood/ fiberglass/ plastic/ drywall
- Κατάλληλο για ξύλο/ fiberglass/ πλαστικού/ γυψοσανίδα
- Adatto per calcestruzzo/ granito/ marmo/ pietra/ epossidici



**GRINDING DISC "FLEX"**  
**ΔΙΣΚΟΣ ΛΕΙΑΝΣΗΣ "FLEX"**  
**DISCO DI MACINAZIONE "FLEX"**  
**ШЛИФОВАЩ ДИСК "FLEX"**

MODEL	MONTELO	MODELLO	МОДЕЛ	BHT2308	BHT2309	BHT2310
Code	Κωδικός	Codice	Κод	061861	061878	061885
Disk Diameter	Διάμετρος Δίσκου	Diametro del disco	Диаметър на диска	Ø115	Ø125	Ø180
Bore diameter	Διάμετρος κοπής	Diametro del foro	Диаметър на отвора	Ø22,23mm	Ø22,23mm	Ø22,23mm
Workable thickness	Πάχος εργασίας	Spessore lavorabile	Обработваема дебелина	5mm	5mm	5mm
No Load Speed	Στροφές RPM	Massivo di giri	Скорост без натоварване	12500rpm	11000rpm	8730rpm
Packing	Συσκευασία	Impallagio	Опаковна	30	20	20



NEW

- Suitable for paints/ epoxies/ adhesives/ waterproof coatings/; marks and lines
- Κατάλληλο για χρώματα/ εποξειδικά/ κόλλες/ αδιάβροχες επιστρώσεις/ σημάδια και γραμμές
- Adatto per vernici/ epossidici/ adesivi/ rivestimenti impermeabili/; segni e linee
- Подходящ за бои/ епоксидни смоли/ лепила/ водоустойчиви покрития/; следи и линии



**GRINDING DISC LASER PRO "ADVANCE"**  
**ΔΙΣΚΟΣ ΛΕΙΑΝΣΗΣ LASER PRO "ADVANCE"**  
**DISCO DI RETTIFICA LASER PRO "ADVANCE"**  
**ШЛИФОВЕН ДИСК LASER PRO "ADVANCE"**

MODEL	MONTELO	MODELLO	МОДЕЛ	BHT2311
Code	Κωδικός	Codice	Κод	061892
Disk Diameter	Διάμετρος Δίσκου	Diametro del disco	Диаметър на диска	Ø125
Bore diameter	Διάμετρος κοπής	Diametro del foro	Диаметър на отвора	Ø22,23mm
Workable thickness	Πάχος εργασίας	Spessore lavorabile	Обработваема дебелина	5mm
No Load Speed	Στροφές RPM	Massivo di giri	Скорост без натоварване	11000rpm
Packing	Συσκευασία	Impallagio	Опаковна	30



NEW

- Suitable for concrete/ structural materials/ brick
- Κατάλληλο για μπετό/ δομικά υλικά/ τούβλα
- Adatto per calcestruzzo/materiali strutturali/mattoni
- Подходящ за бетон/структурни материали/тухли

**GRINDING DISC LASER PRO "TYPE L"**  
**ΔΙΣΚΟΣ ΛΕΙΑΝΣΗΣ LASER PRO "TYPE L"**  
**DISCO DI RETTIFICA LASER PRO "TYPE L"**  
**ШЛИФОВЪЧЕН ДИСК LASER PRO "TYPE L"**



MODEL	ΜΟΝΤΕΛΟ	MODELLO	ΜΟΔΕΛ	BHT2312
Code	Κωδικός	Codice	Κод	061908
Disk Diameter	Διάμετρος Δίσκου	Diametro del disco	Диаметър на диска	Ø125
Bore diameter	Διάμετρος κοπής	Diametro del foro	Диаметър на отвора	Ø22,23mm
Workable thickness	Πάχος εργασίας	Spessore lavorabile	Обработваема дебелина	5mm
No Load Speed	Στροφές RPM	Massivo di giri	Скорост без натоварване	11000rpm
Packing	Συσκευασία	Impallaggio	Опаковка	20

NEW

- Suitable for concrete/ glues/ epoxies and polyurethane coatings
- Κατάλληλο για επιστρώσεις σκυροδέματος/ λεπτής κόλλας/ εποξειδικά υλικά και πολυουρεθάνης
- Adatto per calcestruzzo, colle, rivestimenti epossidici e poliuretanic.
- Подходящ за бетон/ лепила/ епоксидни и полиуретанови покрития

**GRINDING DISC LASER PRO "SILK"**  
**ΔΙΣΚΟΣ ΛΕΙΑΝΣΗΣ LASER PRO "SILK"**  
**DISCO DI RETTIFICA LASER PRO "SILK"**  
**ШЛИФОВЪЧЕН ДИСК LASER PRO "SILK"**



MODEL	ΜΟΝΤΕΛΟ	MODELLO	ΜΟΔΕΛ	BHT2313	BHT2314
Code	Κωδικός	Codice	Κод	061915	061922
Disk Diameter	Διάμετρος Δίσκου	Diametro del disco	Диаметър на диска	Ø115	Ø125
Bore diameter	Διάμετρος κοπής	Diametro del foro	Диаметър на отвора	Ø22,23mm	Ø22,23mm
Workable thickness	Πάχος εργασίας	Spessore lavorabile	Обработваема дебелина	5mm	5mm
No Load Speed	Στροφές RPM	Massivo di giri	Скорост без натоварване	12500rpm	11000rpm
Packing	Συσκευασία	Impallaggio	Опаковка	20	30

- Suitable for concrete coatings adhesives/ epoxies and polyurethanes
- Κατάλληλο για επιστρώσεις σκυροδέματος/ κόλλας / εποξειδικά υλικά και πολυουρεθάνης
- Adatto per rivestimenti in calcestruzzo, adesivi, epossidici e poliuretanic.
- Подходящ за лепила/εпоксидни и полиуретани за бетонни покрития

**GRINDING DISC LASER PRO "FLASH"**  
**ΔΙΣΚΟΣ ΛΕΙΑΝΣΗΣ LASER PRO "FLASH"**  
**DISCO DI RETTIFICA LASER PRO "FLASH"**  
**ШЛИФОВЪЧЕН ДИСК LASER PRO "FLASH"**

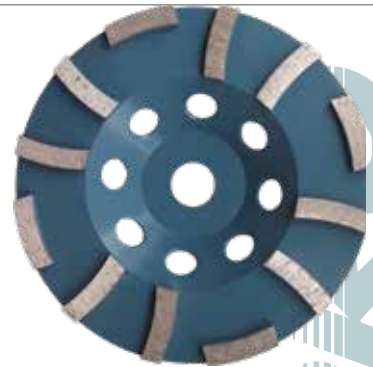

MODEL	ΜΟΝΤΕΛΟ	MODELLO	ΜΟΔΕΛ	BHT2315
Code	Κωδικός	Codice	Κод	061939
Disk Diameter	Διάμετρος Δίσκου	Diametro del disco	Диаметър на диска	Ø180
Bore diameter	Διάμετρος κοπής	Diametro del foro	Диаметър на отвора	Ø22,23mm
Workable thickness	Πάχος εργασίας	Spessore lavorabile	Обработваема дебелина	5mm
No Load Speed	Στροφές RPM	Massivo di giri	Скорост без натоварване	8730rpm
Packing	Συσκευασία	Impallaggio	Опаковка	25

- For Iron / Wood / Aluminum Ø6mm
- Suitable for BCS3000
- Για σίδηρο/ξύλο/αλουμίνιο
- Για BCS3000
- Per ferro/legno/alluminio Ø6mm
- Adatto per BCS3000
- За желязо / дърво / алуминий Ø6mm
- Подходящ за BCS3000



**MULTI PURPOSE CUTTING DISK**  
**ΔΙΣΚΟΣ ΠΟΛΛΑΠΛΩΝ ΧΡΗΣΕΩΝ**  
**DISCO DA TAGLIO MULTIUSO**  
**ΜΝΟΓΟΦΥНКЦИОНАЛЕН ДИСК ЗА ΡΥΖΑΝΕ**

MODEL	ΜΟΝΤΕΛΟ	MODELLO	ΜΟΔΕΛ	BCS3500
Code	Κωδικός	Codice	Κод	030607
Description	Περιγραφή	Descrizione	Описание	Ø355x25.4x2mm 72 T
Packing	Συσκευασία	Impallaggio	Опаковка	5

- Suitable For BTC5000/5010
- Συμβατό με BTC5000, BTC5010
- Adatto per BTC5000/5010
- Подходящ за BTC5000/5010

**DIAMOND CUTTING DISC DRY TYPE**  
**ΔΙΣΚΟΣ ΞΗΡΗΣ/ΥΓΡΗΣ ΚΟΠΗΣ**  
**DISCO DA TAGLIO DIAMANTATO TIPO ASCIUTTO**  
**ΔΙΑΜΑΝΤΕΝ ДИСК ЗА ΡΥΖΑΝΕ СУХ ТИΠ**

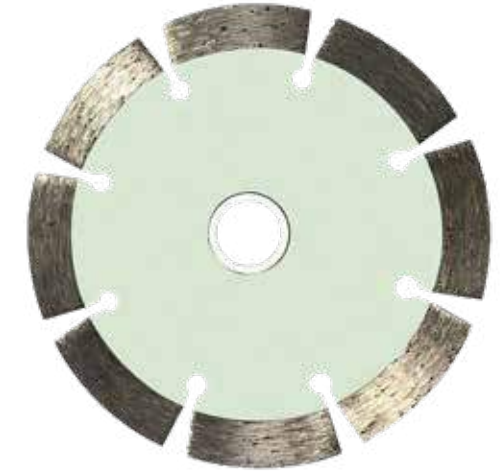

MODEL	ΜΟΝΤΕΛΟ	MODELLO	ΜΟΔΕΛ	BTC5050
Code	Κωδικός	Codice	Κод	043065
Dimensions	Διάμετρος Δίσκου	Dimensione	Размери	Ø110x20mm
Packing	Συσκευασία	Imballaggio	Опаковка	250

- Suitable For BTC2000, 2200,2500,3000 & 3250
- Συμβατό με BTC2000,2200, 2500,3000 & 3250
- Adatto per BTC2000,2200, 2500,3000 & 3250
- Подходящ за BTC2000,2200, 2500,3000 & 3250

**CUTTING WHEEL**  
**ΡΟΔΕΛΑ ΚΟΦΤΗ ΠΛΑΚΙΔΙΩΝ**  
**RUOTA DA TAGLIO**  
**КОЛЕЛО ЗА ΡΥΖΑΝΕ**



MODEL	ΜΟΝΤΕΛΟ	MODELLO	ΜΟΔΕΛ	BTC202	BTC203
Code	Κωδικός	Codice	Κод	025320	051312
Packing	Συσκευασία	Imballaggio	Опаковка	250	250





**CUTTING DISC "THUNDER-CUT"  
ΔΙΣΚΟΣ ΚΟΠΗΣ "THUNDER-CUT"  
DISCO DA TAGLIO "THUNDER-CUT"  
ДИСК ЗА РЯЗАНЕ "THUNDER-CUT"**

MODEL	ΜΟΝΤΕΛΟ	MODELLO	ΜΟΔΕΛ	BHT2000
CODE	Κωδικός	Codice	Κод	069225
Disk Diameter	Διάμετρος Δίσκου	Diametro del disco	Диаметър на диска	Ø115x1mm
Pcs/ Pack	Τεμ/ Συσκευασία	Pz/Imballaggio	бр/Опаковка	50
Pcs/ Box	Τεμ/ Κουτί	Pz/Scatola	бр/Кυτία	400



**CUTTING DISKS FOR METAL, ROCK, CERAMIC TILES, PLASTIC & ALUMINIUM**

Professional quality cutting disc of high strength ideal for use on angle grinders, accordingly rough in order to allow work on various materials, which offers safe, accurate & fast cuts without leaving burrs, dust & ensures little loss of material, producing low noise when cutting and described by low vibrations level & long service life.

**ΔΙΣΚΟΙ ΚΟΠΗΣ ΚΑΤΑΛΛΗΛΟΙ ΓΙΑ ΑΝΟΞΕΙΔΩΤΑ & ΜΕΤΑΛΛΑ**

• Δίσκος κοπής επαγγελματικής ποιότητας ιδανικός για χρήση σε γωνιακούς τροχούς • Υψηλής αντοχής που προσφέρει ασφαλείς, ακριβείς & γρήγορες κοπές χωρίς να αφήνει γρέζια, σκόνη & με μικρή απώλεια υλικού • Με χαμηλό θόρυβο κατά την κοπή, χαμηλή δόνηση & μεγάλη διάρκεια.

**DISCHI DA TAGLIO PER METALLO, ROCCIA, CERAMICA, PLASTICA E ALLUMINIO**

Disco da taglio di qualità professionale ad alta resistenza ideale per l'uso su smerigliatrici angolari, di conseguenza ruvido per consentire il lavoro su vari materiali, che offre tagli sicuri, accurati e veloci senza lasciare bave, polvere e garantisce una piccola perdita di materiale, producendo un basso rumore durante il taglio e descritto da basso livello di vibrazioni e lunga durata.

**ДИСКОВЕ ЗА РЯЗАНЕ НА ΜΕΤΑΛ, ΚΑΜΪΚ, ΚΕΡΑΜΙΧΝΙ ΠΛΟΧΚΙ, ΠΛΑΣΤΜΑΣΑ И ΑΛΟΥΜΙΝΙЙ**

Професионален висококачествен режещ диск с висока якост, идеален за използване на ъглошлийфи, съответно груб, за да позволи работа с различни материали, който предлага безопасни, точни и бързи срезове, без да оставя грапавини, прах и осигурява малка загуба на материал, произвежда нисък шум при рязане и се характеризира с ниско ниво на вибрации и дълъг експлоатационен живот.



**INOX CUTTING DISC EXTRA LONG CERAMIC  
ΔΙΣΚΟΣ ΚΟΠΗΣ MULTI CUTTING LONG LIFE  
DISCO MULTI TAGLIO TAGLIO A LUNGA DURATA  
INOX ΔΙΣΚ ΖΑ РЯЗАНЕ С ГОЛЯΜΑ ΔΪΛЖИΝΑ ΟΤ ΚΕΡΑΜΙΚΑ**

MODEL	ΜΟΝΤΕΛΟ	MODELLO	ΜΟΔΕΛ	BHT2001	BHT2002
CODE	Κωδικός	Codice	Κод	054504	066002
Disk Diameter	Διάμετρος Δίσκου	Diametro del disco	Диаметър на диска	Ø125x1mm	Ø230x1.9mm
Pcs/ Pack	Τεμ/ Συσκευασία	Pz/Imballaggio	бр/Опаковка	10	25
Pcs/ Box	Τεμ/ Κουτί	Pz/Scatola	бр/Кυτία	400	400



**MULTI CUTTING DISC CUTTING LONG LIFE  
ΔΙΣΚΟΣ ΚΟΠΗΣ MULTI CUTTING LONG LIFE  
DISCO MULTI TAGLIO TAGLIO A LUNGA DURATA  
ΜΝΟΓΟΦУНКЦИОНΑΛΕΝ ΔΙΣΚ ΖΑ РЯЗАНЕ С ДΪΛЖ ЖИВОТ**

MODEL	ΜΟΝΤΕΛΟ	MODELLO	ΜΟΔΕΛ	BHT2003	BHT2004
CODE	Κωδικός	Codice	Κод	069157	069232
Disk Diameter	Διάμετρος Δίσκου	Diametro del disco	Диаметър на диска	Ø125x1mm	Ø230x1.9mm
Pcs/ Pack	Τεμ/ Συσκευασία	Pz/Imballaggio	бр/Опаковка	10	25
Pcs/ Box	Τεμ/ Κουτί	Pz/Scatola	бр/Кυτία	400	400

**CUTTING DISKS FOR METAL, ROCK, CERAMIC TILES, PLASTIC & ALUMINIUM**

Professional quality cutting disc of high strength ideal for use on angle grinders, accordingly rough in order to allow work on various materials, which offers safe, accurate & fast cuts without leaving burrs, dust & ensures little loss of material, producing low noise when cutting and described by low vibrations level & long service life.

**ΔΙΣΚΟΙ ΚΟΠΗΣ ΚΑΤΑΛΛΗΛΟΙ ΓΙΑ ΜΕΤΑΛΛΟ, ΠΕΤΡΑ, ΚΕΡΑΜΙΚΟ ΠΛΑΚΑΚΙ, ΠΛΑΣΤΙΚΟ & ΑΛΟΥΜΙΝΙΟ**

• Δίσκος κοπής επαγγελματικής ποιότητας ιδανικός για χρήση σε γωνιακούς τροχούς • Ειδικό τραχύ μείγμα του επιτρέπει την εργασία σε διάφορα υλικά • Υψηλής αντοχής που προσφέρει ασφαλείς, ακριβείς & γρήγορες κοπές χωρίς να αφήνει γρέζια, σκόνη & με μικρή απώλεια υλικού • Με χαμηλό θόρυβο κατά την κοπή, χαμηλή δόνηση & μεγάλη διάρκεια.

**DISCHI DA TAGLIO PER METALLO, ROCCIA, CERAMICA, PLASTICA E ALLUMINIO**

Disco da taglio di qualità professionale ad alta resistenza ideale per l'uso su smerigliatrici angolari, di conseguenza ruvido per consentire il lavoro su vari materiali, che offre tagli sicuri, accurati e veloci senza lasciare bave, polvere e garantisce una piccola perdita di materiale, producendo un basso rumore durante il taglio e descritto da un basso livello di vibrazioni e lunga durata.

**ДИСКОВЕ ЗА РЯЗАНЕ НА ΜΕΤΑΛ, ΚΑΜΪΚ, ΚΕΡΑΜΙΧΝΙ ΠΛΟΧΚИ, ΠΛΑΣΤΜΑΣΑ И ΑΛΟΥΜΙΝΙЙ**

Професионален диск за рязане с висока якост, идеален за използване на ъглошлийфи, съответно груб, за да позволи работа с различни материали, който предлага безопасни, точни и бързи срезове, без да оставя грапавини, прах и осигурява малка загуба на материал, произвеждайки нисък шум при рязане и характеризирайки се с ниско ниво на вибрации и дълъг експлоатационен живот.







SCAN HERE  
TO SEE IT WORK



**CUTTING BLADE INOX EXTREME**  
**ΔΙΣΚΟΣ ΚΟΠΗΣ INOX EXTREME**  
**LAMA DI TAGLIO INOX EXTREME**  
**ОСТРИЕ ЗА РЪЗАНЕ INOX EXTREME**

CODE ΚΩΔΙΚΟΣ CODICE КОД	MODEL ΜΟΝΤΕΛΟ MODELLO ΜΟΔΕΛ	DESCRIPTION ΠΕΡΙΓΡΑΦΗ DESCRIZIONE ОΠИСΑНИЕ	PCS/PACK ΤΕΜ/ΣΥΣΚΕΥΑΣΙΑ PZ/IMBALLAGGIO БР/ОПАКОВКА	PCS/BOX ΤΕΜ/ΚΟΥΤΙ PZ/SCATOLA БР/КУТИЯ
054481	BHT2215	Ø115x1mm	50	400
054298	BHT2225	Ø125x1mm	50	400



SCAN HERE  
TO SEE IT WORK



**IRON GRINDING DISC LONG LIFE**  
**ΔΙΣΚΟΣ ΛΕΙΑΝΣΗΣ ΣΙΔΗΡΟΥ LONG LIFE**  
**DISCO DI MACINAZIONE IN FERRO**  
**ДИСК ЗА СМЛАНЕ НА ЖЕЛЯЗО ДЪЛЪГ ЖИВОТ**

MODEL	ΜΟΝΤΕΛΟ	MODELLO	ΜΟΔΕΛ	BHT2005
CODE	Κωδικός	Codice	Κοδ	069249
Disk Diameter	Διάμετρος Δίσκου	Diametro del disco	Диаметър на диска	Ø125x6mm
Pcs/ Pack	Τεμ/Συσκευασία	Pz/Imballaggio	бр/Опаковка	25
Pcs/ Box	Τεμ/Κουτί	Pz/Scatola	бр/Κυτία	400



SCAN HERE  
TO SEE IT WORK



**IRON CUTTING DISC**  
**ΔΙΣΚΟΣ ΚΟΠΗΣ ΣΙΔΗΡΟΥ**  
**DISCO DA TAGLIO (FERRO)**  
**ДИСК ЗА РЪЗАНЕ НА ЖЕЛЯЗО**

MODEL	ΜΟΝΤΕΛΟ	MODELLO	ΜΟΔΕΛ	BHT2006
CODE	Κωδικός	Codice	Κοδ	069256
Disk Diameter	Διάμετρος Δίσκου	Diametro del disco	Диаметър на диска	Ø355x2.5x25.4mm
Pcs/ Pack	Τεμ/Συσκευασία	Pz/Imballaggio	бр/Опаковка	10
Pcs/ Box	Τεμ/Κουτί	Pz/Scatola	бр/Κυτία	400



**ABRASIVE TABLETS SUITABLE FOR ANOXIDES & METALS**

- Professional quality grinding disc ideal for use on angle wheels.
- High strength that offers safe and accurate finishes with a long life.

**ΔΙΣΚΟΙ ΛΕΙΑΝΣΗΣ ΚΑΤΑΛΛΗΛΟΙ ΓΙΑ ΑΝΟΞΕΙΔΩΤΑ & ΜΕΤΑΛΛΑ**

- Δίσκος λείανσης επαγγελματικής ποιότητας ιδανικός για χρήση σε γωνιακούς τροχούς.
- Υψηλής αντοχής που προσφέρει ασφαλή και ακριβή φινιρίσματα με μεγάλη διάρκεια ζωής.

**DISCHI ABRASIVI ADATTI PER ANOSSIDI E METALLI**

- Disco abrasivo di qualità professionale ideale per l'uso su mole angolari.
- Alta resistenza che offre finiture sicure e accurate con una lunga durata.

**АБРАЗИВНИ ТАБЛЕТКИ, ПОДХОДЯЩИ ЗА АНОКСИДИ И ΜΕΤΑΛΙ**

- Професионален диск за шлайфване с идеално качество за използване върху ъглошлайфи.
- Висока якост, която предлага безопасни и точни финиши с дълъг живот.



**GRINDING DISC INOX WITH SHEETS**  
**DISCO ABRASIVO INOX CON FOGLI**  
**ΔΙΣΚΟΣ ΛΕΙΑΝΣΗΣ INOX ΜΕ ΦΥΛΛΑΡΑΚΙΑ**  
**ШЛИФОВЪЧЕН ДИСК INOX С ЛИСТОВЕ**



MODEL	ΜΟΝΤΕΛΟ	MODELLO	ΜΟΔΕΛ	BHT2007	BHT2008	BHT2009	BHT2010
CODE	Κωδικός	CODICI	ΚΟΔ	065975	065982	065999	035671
Disk Diameter	Διάμετρος Δίσκου	Diametro del disco	Диаметър на диска	Ø125x22mm	Ø125x22mm	Ø125x22mm	Ø125x22mm
Grain	Κόκκος	Grano	Зърно	#40	#60	#80	#120
Pcs/ Pack	Τεμ/Συσκευασία	Pz/Imballaggio	бр/Опаковка	20	20	20	20
Pcs/ Box	Τεμ/Κουτί	Pz/Scatola	бр/Κυτία	400	200	200	200

**ABRASIVE DISCS SUITABLE FOR METAL AND STEEL SURFACES**

- Professional quality grinding disc ideal for use on angle wheels.
- Ceramic coated for twice the life of ordinary grinding discs

**ΔΙΣΚΟΙ ΛΕΙΑΝΣΗΣ ΚΑΤΑΛΛΗΛΟΙ ΓΙΑ ΜΕΤΑΛΛΙΚΕΣ ΚΑΙ ΑΤΣΑΛΙΝΕΣ ΕΠΙΦΑΝΕΙΕΣ**

- Δίσκος λείανσης επαγγελματικής ποιότητας ιδανικός για χρήση σε γωνιακούς τροχούς. Με кераμική επικάλυψη για διπλάσια διάρκεια ζωής σε σχέση με τους κοινούς δίσκους λείανσης

**DISCHI ABRASIVI ADATTI A SUPERFICI METALLICHE E IN ACCIAIO**

- Disco abrasivo di qualità professionale ideale per l'uso su mole angolari.
- Rivestito in ceramica per una durata doppia rispetto ai comuni dischi abrasivi

**АБРАЗИВНИ ДИСКОВЕ, ПОДХОДЯЩИ ЗА ΜΕΤΑΛНИ И СТОΜΑΝΕΝΙ ΠΟΒЪРΧНОСТИ**

- Абразивен диск с професионално качество, идеален за използване върху ъглошлайфи.
- Кераμично покритие за два пъти по-дълъг живот от обикновените дискове за шлайфване.



**GRINDING DISC INOX WITH SHEETS**  
**ΔΙΣΚΟΣ ΛΕΙΑΝΣΗΣ INOX ΜΕ ΦΥΛΛΑΡΑΚΙΑ CERAMIC**  
**DISCO DA SMERIGLIO IN ACCIAIO INOSSIDABILE CON TAMPONI IN CERAMICA**  
**ШЛИФОВЪЧЕН ДИСК INOX С ЛИСТОВЕ**



MODEL	ΜΟΝΤΕΛΟ	MODELLO	ΜΟΔΕΛ	BHT2011	BHT2012	BHT2013	BHT2014
CODE	Κωδικός	Codice	Κοδ	035688	069287	035701	035718
Disk Diameter	Διάμετρος Δίσκου	Diametro del disco	Диаметър на диска	Ø125x22mm	Ø125x22mm	Ø125x22mm	Ø125x22mm
Grain	Κόκκος	Grano	Зърно	#40	#60	#80	#120
Pcs/ Pack	Τεμ/Συσκευασία	Pz/Imballaggio	бр/Опаковка	20	20	20	20
Pcs/ Box	Τεμ/Κουτί	Pz/Scatola	бр/Κυτία	200	200	200	200



High-quality carbide teeth with precision grinding that make the disc durable enough for cutting various woods, while its base made of hardened steel ensures precision in cutting.

Δόντια καρβιδίου υψηλής ποιότητας τροχισμένα με ακρίβεια που κάνουν τον δίσκο αρκετά ανθεκτικό για κοπή διαφόρων ξύλων, ενώ η βάση του που κατασκευάζεται από σκληρυμένο χάλυβα διασφαλίζει ακρίβεια στην κοπή. Denti in metallo duro di alta qualità con smerigliatura di precisione che rendono il disco abbastanza durevole per il taglio di vari legni, mentre la sua base in acciaio temprato assicura precisione nel taglio.

Висококачествени твърдосплавни зъби с прецизно шлифоване правят диска достатъчно издръжлив за рязане на различни видове дървесина, а основата му, изработена от закалена стомана, осигурява прецизност при рязане.

**CLASSIC DIAMOND DISC / ΔΙΑΜΑΝΤΟΔΙΣΚΟΣ CLASSIC  
DISCO DIAMANTATO CLASSICO  
ΚΛΑΣΙΚΕΣΚΙ ΔΙΑΜΑΝΤΗΝ ΔΙΣΚ**

CODE ΚΩΔΙΚΟΣ CODICE КОД	MODEL ΜΟΝΤΕΛΟ MODELLO ΜΟΔΕΛ	DESCRIPTION ΠΕΡΙΓΡΑΦΗ DESCRIZIONE ОΠΙΣΑΝΙΕ	PACKING ΣΥΣΚΕΥΑΣΙΑ IMBALLAGGIO ΟΠΑΚΟΒΚΑ
044086	BHT2084	160x20/16mm 24Z	50
044093	BHT2085	160x20mm 36Z	300
044109	BHT2086	185x20mm 24Z	50
044116	BHT2087	185x20mm 36Z	50
044123	BHT2088	210x30mm 36Z	100
044130	BHT2089	190x30mm 40Z	50
044147	BHT2090	235x30mm 60Z	25
044154	BHT2091	250x30mm 60Z	25
044161	BHT2092	305x30mm 36Z	10



Sponges suitable for removing imperfections for erasing grinding lines and swirl marks, polishing at low speed and removing babies. High efficiency at each stage of the polishing process.

Σφουγγάρια κατάλληλα για αφαίρεση ατελειών για το σβήσιμο των γραμμών λείανσης και των σημάδιων στρόβιλιση, το γυάλισμα σε χαμηλή ταχύτητα και την αφαίρεση μπιμπικιών. Υψηλή αποτελεσματικότητα σε κάθε στάδιο της διαδικασίας γυαλίσματος.

Spugne adatte a rimuovere le imperfezioni per eliminare le linee di rettifica e i segni di smerigliatura, lucidare a bassa velocità e rimuovere i protuberanze. Alta efficienza in ogni fase del processo di lucidatura.

Гъби, подходящи за отстраняване на несъвършенства, за заличаване на линиите на шлайфане и следите от завихряне, за полиране при ниска скорост и за отстраняване на бебета. Висока ефективност на всеки етап от процеса на полиране.

**POLISHING SPONGE M14 "THUNDER-CUT"  
ΣΦΟΥΓΓΑΡΙ ΓΥΑΛΙΣΜΑΤΟΣ M14 "THUNDER-CUT"  
SPUGNA DI LUCIDATURA M14 "THUNDER-CUT"  
ΠΟΛΙΡΑЦА ГЪБА M14 "THUNDER-CUT"**

043393	BHT2015	150mm	50
043409	BHT2016	180mm	50

Sponges suitable for removing imperfections for erasing grinding lines and swirl marks, polishing at low speed and removing babies. High efficiency at each stage of the polishing process.

Σφουγγάρια κατάλληλα για αφαίρεση ατελειών για το σβήσιμο των γραμμών λείανσης και των σημάδιων στρόβιλιση, το γυάλισμα σε χαμηλή ταχύτητα και την αφαίρεση μπιμπικιών. Υψηλή αποτελεσματικότητα σε κάθε στάδιο της διαδικασίας γυαλίσματος.

Spugne adatte a rimuovere le imperfezioni per eliminare le linee di rettifica e i segni di smerigliatura, lucidare a bassa velocità e rimuovere i protuberanze. Alta efficienza in ogni fase del processo di lucidatura.

Гъби, подходящи за отстраняване на несъвършенства, за заличаване на линиите на шлайфане и следите от завихряне, за полиране при ниска скорост и за отстраняване на бебета. Висока ефективност на всеки етап от процеса на полиране.

**POLISHING SPONGE WITH VELCRO "THUNDER-CUT"  
ΣΦΟΥΓΓΑΡΙ ΓΥΑΛΙΣΜΑΤΟΣ ΜΕ VELCRO "THUNDER-CUT"  
SPUGNA DI LUCIDATURA CON VELCRO "THUNDER-CUT"  
ΠΟΛΙΡΑЦА ГЪБА С ВЕЛКРО "THUNDER-CUT"**

043416	BHT2017	150mm	50
043423	BHT2018	180mm	100

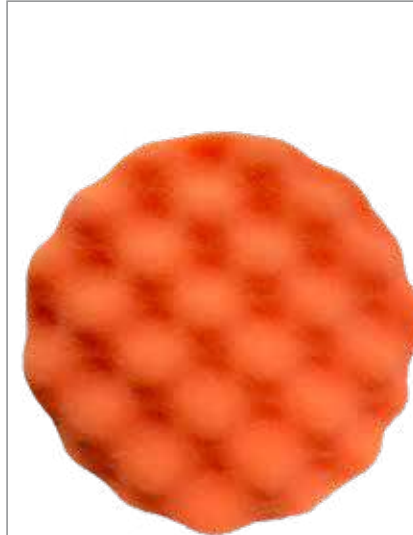

Sponges suitable for removing imperfections for erasing grinding lines and swirl marks, polishing at low speed and removing babies. High efficiency at each stage of the polishing process.

Σφουγγάρια κατάλληλα για αφαίρεση ατελειών για το σβήσιμο των γραμμών λείανσης και των σημάδιων στρόβιλιση, το γυάλισμα σε χαμηλή ταχύτητα και την αφαίρεση μπιμπικιών. Υψηλή αποτελεσματικότητα σε κάθε στάδιο της διαδικασίας γυαλίσματος.

Spugne adatte a rimuovere le imperfezioni per eliminare le linee di rettifica e i segni di smerigliatura, lucidare a bassa velocità e rimuovere i protuberanze. Alta efficienza in ogni fase del processo di lucidatura.

Гъби, подходящи за отстраняване на несъвършенства, за заличаване на линиите на шлайфане и следите от завихряне, за полиране при ниска скорост и за отстраняване на бебета. Висока ефективност на всеки етап от процеса на полиране.

**RELATED POLISHING SPONGE WITH VELCRO "THUNDER-CUT"  
ΣΦΟΥΓΓΑΡΙ ΓΥΑΛΙΣΜΑΤΟΣ ΑΝΑΓΛΥΦΟ ΜΕ VELCRO "THUNDER-CUT"  
SPUGNA DI LUCIDATURA CON VELCRO "THUNDER-CUT"  
СВЪРЗАНА ΠΟΛΙΡΑЦА ГЪБА С ВЕЛКРО "THUNDER-CUT"**

CODE ΚΩΔΙΚΟΣ CODICE КОД	MODEL ΜΟΝΤΕΛΟ MODELLO ΜΟΔΕΛ	DESCRIPTION ΠΕΡΙΓΡΑΦΗ DESCRIZIONE ОΠΙΣΑΝΙΕ	PACKING ΣΥΣΚΕΥΑΣΙΑ IMBALLAGGIO ΟΠΑΚΟΒΚΑ
043430	BHT2019	150mm	100
043447	BHT2020	180mm	100

Polished Wool Fur is single sided used with coarse ointments. Its special construction increases the roughness of the ointments while releasing the temperature quickly. It is placed on a wheel / ointment on an elastic base and is held with a rope for fast and safe use.

Η Μάλλινη Γούνα Γυαλίσματος είναι μονής όψης χρησιμοποιείται με χονδρές αλοιφές. Η ειδική κατασκευή της, αυξάνει την κοπτικότητα των αλοιφών ενώ αποδεσμεύει την θερμοκρασία γρήγορα. Τοποθετείται σε τροχό/αλοιφοφόρο πάνω σε ελαστική βάση και συγκρατείται με σχοινί για γρήγορη και ασφαλή χρήση.

La pelliccia di lana lucida è a un solo lato e viene utilizzata con unguenti grossolani. La sua speciale costruzione aumenta la ruvidità degli unguenti mentre rilascia la temperatura rapidamente. È posizionato su una ruota / distributore di unguenti su una base elastica ed è tenuto con una corda per un uso veloce e sicuro.

Полираната вълнена кожа е едностранна и се използва с груби мехлени. Специалната ѝ конструкция увеличава грапавостта на мазилата, като същевременно бързо освобождава температурата. Поставя се върху колелото/мазта върху еλαστική основа и се придържа с въже за бърза и безопасна употреба.

**POLISHING FUR WITH ROPE "THUNDER-CUT"  
ΓΟΥΝΑ ΓΥΑΛΙΣΜΑΤΟΣ ΜΕ ΣΧΟΙΝΙ "THUNDER-CUT"  
PELLICCIA DI LUCIDATURA CON CORDA "THUNDER-CUT"  
ΠΟΛΙΡΑΝΗ ΗΑ ΚΟΖΙΝΑ С ВЪЖЕ "THUNDER-CUT"**

043454	BHT2021	125mm	100
043461	BHT2022	150mm	100
043478	BHT2023	180mm	100



**BISCUIT JOINTER BLADE  
ΔΙΣΚΟΣ ΦΡΕΖΟΚΑΒΙΛΙΕΡΑΣ  
LAMA PER FALEGNAMERIA  
ОСТРИЕ ЗА БИСКВИТЕНА ФРЕЗА**

MODEL	ΜΟΝΤΕΛΟ	MODELLO	ΜΟΔΕΛ	BHT2200
Code	Κωδικός	Codice	Κод	055723
Dimensions	Διαστάσεις	Dimensioni	Размери	100X22,2X3,92mm
Disk teeth	Δόντια δίσκου	Denti del disco	Зъби на диска	6T
Packing	Συσκευασία	Imballaggio	Οпаковна	50

**POLISHING FUR WITH VELCRO "THUNDER-CUT"**  
**ΓΟΥΝΑ ΓΥΑΛΙΣΜΑΤΟΣ ΜΕ VELCRO "THUNDER-CUT"**  
**SPUGNA DI LUCIDATURA CON VELCRO "THUNDER-CUT"**  
**VELCRO ΠΟΛΙΡΑΨΑ ΚΟΖΑ "THUNDER-CUT"**

Polished Wool Fur is single sided used with coarse ointments. Its special construction increases the roughness of the ointments while releasing the temperature quickly. Mounts on wheel / grease with Velcro retaining system for quick and safe use. Η Μάλλινη Γούνα Γυαλισματος είναι μονής όψης χρησιμοποιείται με χονδρές αλοιφές. Η ειδική κατασκευή της, αυξάνει την κοπτικότητα των αλοιφών ενώ αποδεσμεύει την θερμοκρασία γρήγορα. Τοποθετείται σε τροχό/αλοιφαδόρο με το σύστημα συγκράτησης Velcro για γρήγορη και ασφαλή χρήση. La pelliccia di lana lucida è a un solo lato e si usa con unguenti grossolani. La sua speciale costruzione aumenta la ruvidità degli unguenti mentre rilascia rapidamente la temperatura. È posizionato su una ruota / distributore di unguenti con sistema di fissaggio in velcro per un uso rapido e sicuro.



CODE ΚΩΔΙΚΟΣ CODICE ΚΟΔ	MODEL ΜΟΝΤΕΛΟ MODELLO ΜΟΔΕΛ	DESCRIPTION ΠΕΡΙΓΡΑΦΗ DESCRIZIONE ΟΠΙΣΑΝΙΕ	PACKING ΣΥΣΚΕΥΑΣΙΑ ΙΜΒΑΛΛΑΓΙΟ ΟΠΑΚΟΒΚΑ
043485	BHT2024	125mm	100
043492	BHT2025	150mm	100
043508	BHT2026	180mm	100

**FOAMING SAND PAPER WITH VELCRO M14 "THUNDER-CUT"**  
**ΓΟΥΝΑ ΓΥΑΛΙΣΜΑΤΟΣ ΜΕ VELCRO "THUNDER-CUT"**  
**SPUGNA DI LUCIDATURA CON VELCRO "THUNDER-CUT"**  
**ΠΕΝΟΟΒΡΑΖΥΒΑΨΑ ΣΚΥΡΚΑ Σ ΒΕΛΚΡΟ Μ14 "THUNDER-CUT"**

Suitable for use with sandpaper, sponges and polishing furs on all types of angle wheels with M14 socket. High strength and excellent application on curved surfaces. Κατάλληλο για χρήση με γυαλόχαρτα λείανσης, σπόγγους και γούνες στίλβωσης σε όλους τους τύπους γωνιακών τροχών με υποδοχή M14. Μεγάλη αντοχή και άριστη εφαρμογή στις καμπυλωτές επιφάνειες. Adatto per l'uso con carta vetrata, spugne e pellicce di lucidatura su tutti i tipi di mole angolari con attacco M14. Alta resistenza e ottima applicazione su superfici curve. Подходящ за използване с шкурка, гъби и полиращи фуркети за всички видове ъглошлайфи с гнездо M14. Висока здравина и отлично приложение върху извити повърхности.



043515	BHT2027	115mm	100
043522	BHT2028	125mm	100
043539	BHT2029	150mm	100
043546	BHT2030	180mm	100

**WIRE BRUSH WITH AXIS "THUNDER-CUT"**  
**ΣΥΡΜΑΤΟΒΟΥΡΤΣΑ ΠΙΝΕΛΟ ΜΕ ΑΞΟΝΑ "THUNDER-CUT"**  
**SPAZZOLA METALLICA CON ASSE "THUNDER-CUT"**  
**ΤΕΛΕΝΑ ЧЕТКА С ОС "THUNDER-CUT"**

Wire brush with shaft. Suitable for removing rust, paint and cleaning metal surfaces. Brass coated wire for resistance to harder surfaces and longer life. Suitable for use on all drills. Συρματόβουρτσα πινέλο με άξονα. Κατάλληλη για αφαίρεση σκουριάς, χρωμάτων και καθαρισμό μεταλλικών επιφανειών. Σύρμα με επίστρωση ορείχαλκου για αντοχή στις σκληρότερες επιφάνειες και μεγαλύτερη διάρκεια ζωής. Κατάλληλη για χρήση σε όλα τα δράπανα. Spazzola metallica con albero. Adatta a rimuovere la ruggine, la vernice e a pulire le superfici metalliche. Filo rivestito in ottone per resistere alle superfici più dure e per una maggiore durata. Adatta per l'uso su tutti i trapani. Телена четка с вал. Подходяща за отстраняване на ръжда, боя и почистване на метални повърхности. Тел с месингово покритие за устойчивост към по-твърди повърхности и по-дълъг живот. Подходяща за използване с всички бормашини.



043553	BHT2031	12mm	200
043560	BHT2032	17mm	200
043577	BHT2033	25mm	200



Conical threaded wire brush. Suitable for removing rust, paint and cleaning metal surfaces. Brass coated wire for resistance to harder surfaces and longer life. Suitable for use on all wheels with M14 thread. Συρματόβουρτσα κωνική με σπείρωμα. Κατάλληλη για αφαίρεση σκουριάς, χρωμάτων και καθαρισμό μεταλλικών επιφανειών. Σύρμα με επίστρωση ορείχαλκου για αντοχή στις σκληρότερες επιφάνειες και μεγαλύτερη διάρκεια ζωής. Κατάλληλη για χρήση σε όλους τους τροχούς με σπείρωμα M14. Spazzola metallica filettata conica. Adatta a rimuovere la ruggine, la vernice e a pulire le superfici metalliche. Filo rivestito in ottone per resistere alle superfici più dure e per una maggiore durata. Adatta per l'uso su tutte le ruote con filettatura M14. Конична телена четка с резба. Подходяща за отстраняване на ръжда, боя и почистване на метални повърхности. Месингово покритие на телта за устойчивост към по-твърди повърхности и по-дълъг живот. Подходяща за използване на всички козела с резба M14.

**CONICAL WIRE BRUSH WITH THREAD M14 "THUNDER-CUT"**  
**ΣΥΡΜΑΤΟΒΟΥΡΤΣΑ ΚΩΝΙΚΗ ΜΕ ΣΠΕΙΡΩΜΑ Μ14 "THUNDER-CUT"**  
**SPAZZOLA METALLICA CONICA CON FILO M14 "THUNDER-CUT"**  
**ΚΟΝΙΧΝΑ ΤΕΛΕΝΑ ЧЕТКА С РЕЗБА Μ14 "THUNDER-CUT"**

043683	BHT2044	100mm	15	60
043690	BHT2045	125mm	125	250

**WIRE BRUSH WHEEL WITH AXIS "THUNDER-CUT"**  
**ΣΥΡΜΑΤΟΒΟΥΡΤΣΑ ΤΡΟΧΟΣ ΜΕ ΑΞΟΝΑ "THUNDER-CUT"**  
**SPAZZOLA CIRCOLARE METALLICA CON ASSE "THUNDER-CUT"**  
**ΚΟΛΕΛΟ С ΤΕΛΕΝΑ ЧЕТКА С ОС "THUNDER-CUT"**

Wire brush with shaft. Suitable for removing rust, paint and cleaning metal surfaces. Brass coated wire for resistance to harder surfaces and longer life. Suitable for use on all drills. Συρματόβουρτσα τροχός με άξονα. Κατάλληλη για αφαίρεση σκουριάς, χρωμάτων και καθαρισμό μεταλλικών επιφανειών. Σύρμα με επίστρωση ορείχαλκου για αντοχή στις σκληρότερες επιφάνειες και μεγαλύτερη διάρκεια ζωής. Κατάλληλη για χρήση σε όλα τα δράπανα. Spazzola metallica con albero. Adatta a rimuovere la ruggine, la vernice e a pulire le superfici metalliche. Filo rivestito in ottone per resistere alle superfici più dure e per una maggiore durata. Adatta per l'uso su tutti i trapani. Телена четка с вал. Подходяща за отстраняване на ръжда, боя и почистване на метални повърхности. Тел с месингово покритие за устойчивост към по-твърди повърхности и по-дълъг живот. Подходяща за използване с всички бормашини.



043584	BHT2034	40mm	250
043591	BHT2035	50mm	250
043607	BHT2036	75mm	200
043614	BHT2037	100mm	100

**BELL WIRE BRUSH WITH AXIS "THUNDER-CUT"**  
**ΣΥΡΜΑΤΟΒΟΥΡΤΣΑ ΚΑΜΠΑΝΑ ΜΕ ΑΞΟΝΑ "THUNDER-CUT"**  
**SPAZZOLA METALLICA A CAMPANA CON ASSE "THUNDER-CUT"**  
**ΚΟΛΕΛΟ С ΤΕΛΕΝΑ ЧЕТКА С ОС "THUNDER-CUT"**

Threaded bell wire brush. Suitable for removing rust, paint and cleaning metal surfaces. Brass coated wire for resistance to harder surfaces and longer life. Suitable for use on all wheels with M14 thread. Συρματόβουρτσα καμπάνα με άξονα. Κατάλληλη για αφαίρεση σκουριάς, χρωμάτων και καθαρισμό μεταλλικών επιφανειών. Σύρμα με επίστρωση ορείχαλκου για αντοχή στις σκληρότερες επιφάνειες και μεγαλύτερη διάρκεια ζωής. Κατάλληλη για χρήση σε όλα τα δράπανα. Spazzola metallica a campana filettata. Adatta a rimuovere la ruggine, la vernice e a pulire le superfici metalliche. Filo rivestito in ottone per resistere alle superfici più dure e per una maggiore durata. Adatto per l'uso su tutte le ruote con filettatura M14. Телена четка за камбана с резба. Подходяща за отстраняване на ръжда, боя и почистване на метални повърхности. Месингово покритие на телта за устойчивост на по-твърди повърхности и по-дълъг живот. Подходяща за използване на всички козела с резба M14.

043621	BHT2038	50mm	250
043638	BHT2039	75mm	100

Wire brush with ergonomic plastic handle. Suitable for removing rust, dirt, paint and cleaning grills. Special configuration for easy handling. Suitable for professionals.

Συρματόβουρτσα με εργονομική πλαστική λαβή. Κατάλληλη για αφαίρεση σκουριάς, βρωμιών, χρωμάτων και καθαρισμό ψοσταριών. Ειδική διαμόρφωση για εύκολο χειρισμό. Κατάλληλη για επαγγελματίες. Spazzola metallica con manico ergonomico in plastica. Adatta per rimuovere ruggine, sporco, vernice e pulire le griglie. Configurazione speciale per una facile manipolazione. Adatta ai professionisti. Телена четка с ергономична пластмасова дръжка. Подходяща за отстраняване на ръжда, замърсявания, боя и почистване на снари. Специална конфигурация за лесно боравене. Подходяща за професионалисти.

**HAND WIRE BRUSH CELL PLASTIC HANDLE "THUNDER-CUT"**  
**ΣΥΡΜΑΤΟΒΟΥΡΤΣΑ ΧΕΙΡΟΣ ΚΥΤΡΗ ΠΛΑΣΤΙΚΗ ΛΑΒΗ "THUNDER-CUT"**  
**SPAZZOLA METALLICA MANUALE CONVESSA CON MANICO IN PLASTICA "THUNDER-CUT"**  
**ΡЪЧНА ΤΕΛΕΝΑ ЧЕТКА ΚΛΕΤΨΧΝΑ ΠΛΑΣΤΜΑΣΟΒΑ ΔΡΨΖΚΑ "THUNDER-CUT"**



CODE ΚΩΔΙΚΟΣ CODICE ΚΟΔ	MODEL ΜΟΝΤΕΛΟ MODELLO ΜΟΔΕΛ	DESCRIPTION ΠΕΡΙΓΡΑΦΗ DESCRIZIONE ΟΠΙΣΑΝΙΕ	PCS/BOX ΤΕΜ/ΚΟΥΤΙ PZ/SCATOLA БР/КУТИЯ
069317	BHT2065	240mm	12



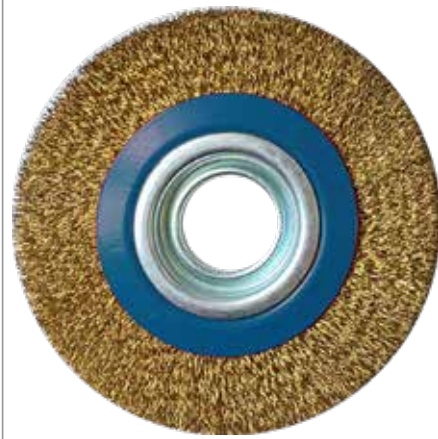

Twin wheel wire brush. Suitable for rust removal, polishing, paint removal and cleaning of metal surfaces. Brass coated wire for resistance to harder surfaces and longer life. Suitable for use on all twin wheels using the appropriate ones washer set included.

Συρματόβουρτσα για διπλό τροχό. Κατάλληλη για αφαίρεση σκουριάς, στίλβωση, αφαίρεση χρωμάτων και καθαρισμό μεταλλικών επιφανειών. Σύρμα με επικάλυψη ορείχαλκου για αντοχή σε σκληρότερες επιφάνειες και μεγαλύτερη διάρκεια ζωής. Κατάλληλη για χρήση σε όλους τους διπλούς τροχούς χρησιμοποιώντας το κατάλληλο σετ που περιλαμβάνεται.

Spazzola metallica a doppia ruota. Adatta per la rimozione della ruggine, la lucidatura, la sverniciatura e la pulizia di superfici metalliche. Filo rivestito in ottone per resistere alle superfici più dure e per una maggiore durata. Utilizzabile su tutte le ruote a doppia utilizzando l'apposito set di rondelle in dotazione.

Телена четка с две колела. Подходяща за отстраняване на ръжда, полиране, отстраняване на боя и почистване на метални повърхности. Месингово покритие на телта за устойчивост на по-твърди повърхности и по-дълъг живот. Подходяща за използване върху всички двойни колела, нато се използва подходящият комплект шайби, включен в комплекта.

**TWIN WHEEL WIRE BRUSH "THUNDER-CUT"**  
**ΣΥΡΜΑΤΟΒΟΥΡΤΣΑ ΔΙΔΥΜΟΥ ΤΡΟΧΟΥ "THUNDER-CUT"**  
**SPAZZOLA METALLICA A DOPPIA RUOTA "THUNDER-CUT"**  
**ТЕЛЕНА ЧЕТКА С ДВОЙНО ΚΟΛΕΛΟ "THUNDER-CUT"**

CODE ΚΩΔΙΚΟΣ CODICE КОД	MODEL ΜΟΝΤΕΛΟ MODELLO ΜΟΔΕΛ	DESCRIPTION ΠΕΡΙΓΡΑΦΗ DESCRIZIONE ОΠИСΑНИЕ	PACKING ΣΥΣΚΕΥΑΣΙΑ IMBALLAGGIO ΟΠΑΚΩΣΗ
043720	BHT2048	125mm	10
043737	BHT2049	150mm	10
043744	BHT2050	175mm	8
043751	BHT2051	200mm	20

Conical threaded wire brush. Suitable for removing rust, paint and cleaning metal surfaces. Brass coated wire for resistance to harder surfaces and longer life. Suitable for use on all wheels with M14 thread.

Συρματόβουρτσα κωνική με σπείρωμα. Κατάλληλη για αφαίρεση σκουριάς, χρωμάτων και καθαρισμό μεταλλικών επιφανειών. Σύρμα με επίστρωση ορείχαλκου για αντοχή στις σκληρότερες επιφάνειες και μεγαλύτερη διάρκεια ζωής. Κατάλληλη για χρήση σε όλους τους τροχούς με σπείρωμα M14.

Spazzola metallica filettata conica. Adatta a rimuovere la ruggine, la vernice e a pulire le superfici metalliche. Filo rivestito in ottone per resistere alle superfici più dure e per una maggiore durata. Adatta per l'uso su tutte le ruote con filettatura M14.

Κωνική телена четка с резба. Подходяща за отстраняване на ръжда, боя и почистване на метални повърхности. Месингово покритие на телта за устойчивост към по-твърди повърхности и по-дълъг живот. Подходяща за използване на всички колела с резба M14.

**WIND BRUSH CONICAL PLAT WITH THREAD M14 "THUNDER-CUT"**  
**ΣΥΡΜΑΤΟΒΟΥΡΤΣΑ ΚΟΝΙΚΗ ΜΕ ΣΠΕΙΡΩΜΑ M14 "THUNDER-CUT"**  
**SPAZZOLA CON FILO INTRECCIATO CONICA PLAT CON FILETTATURA M14**  
**ЧЕТКА ЗА ВЯТЪР С ΚΟΝΙΚΗ ΠΛΟΧΑ И ΡΕΖΒΑ M14 "THUNDER-CUT"**

043706	BHT2046	100mm	10
043713	BHT2047	125mm	40

Wire brush plat bottle. Suitable for removing rust, paint and cleaning metal surfaces. Brass coated wire for resistance to harder surfaces and longer life. Suitable for use on all wheels with M14 thread.

Συρματόβουρτσα κοτσίδα καμπάνα με σπείρωμα. Κατάλληλη για αφαίρεση σκουριάς, χρωμάτων και καθαρισμό μεταλλικών επιφανειών. Σύρμα με επίστρωση ορείχαλκου για αντοχή στις σκληρότερες επιφάνειες και μεγαλύτερη διάρκεια ζωής. Κατάλληλη για χρήση σε όλους τους τροχούς με σπείρωμα M14.

Spazzola metallica con filo intrecciato a campana. Adatta a rimuovere la ruggine, la vernice e a pulire le superfici metalliche. Filo rivestito in ottone per resistere alle superfici più dure e per una maggiore durata. Adatta per l'uso su tutte le ruote con filettatura M14.

Бутилка с телена четка. Подходяща за отстраняване на ръжда, боя и почистване на метални повърхности. Месингово покритие на телта за устойчивост към по-твърди повърхности и по-дълъг живот. Подходяща за използване на всички колела с резба M14.

**WIRE BRUSH PLAT BOTTLE WITH THREAD M14 "THUNDER-CUT"**  
**ΣΥΡΜΑΤΟΒΟΥΡΤΣΑ ΚΟΤΣΙΔΑ ΚΑΜΠΑΝΑ ΜΕ ΣΠΕΙΡΩΜΑ M14**  
**"THUNDER-CUT"**  
**SPAZZOLA METALLICA CON FILO INTRECCIATO A CAMPANA**  
**CON FILETTATURA M14 "THUNDER-CUT"**  
**ТЕЛЕНА ЧЕТКА ΠΛΟΣΚΑ ΒΥΤΙΛΚΑ С ΡΕΖΒΑ M14 "THUNDER-CUT"**

043768	BHT2052	65mm	10
043775	BHT2053	75mm	10
043782	BHT2054	100mm	10
043799	BHT2055	125mm	10



Wire brush plat straight with thread. Suitable for removing rust, paint and cleaning metal surfaces. Twisted wire for excellent durability on harder surfaces and longer life. Suitable for use on all wheels with M14 thread. Συρματόβουρτσα κοτσίδα ίσια με σπείρωμα. Κατάλληλη για αφαίρεση σκουριάς, χρωμάτων και καθαρισμό μεταλλικών επιφανειών. Σύρμα συνστραμένο για εξαιρετική αντοχή στις σκληρότερες επιφάνειες και μεγαλύτερη διάρκεια ζωής. Κατάλληλη για χρήση σε όλους τους τροχούς με σπείρωμα M14.

Spazzola metallica con filo intrecciato dritto. Adatta a rimuovere la ruggine, la vernice e a pulire le superfici metalliche. Filo intrecciato per un'eccellente resistenza sulle superfici più dure e una maggiore durata. Adatto per l'uso su tutte le ruote con filettatura M14.

Почистете с телена четка плитката направо с конец. Подходяща за отстраняване на ръжда, боя и почистване на метални повърхности. Усукана тел за отлична издръжливост върху по-твърди повърхности и по-дълъг живот. Подходяща за използване на всички колела с резба M14.

**WIRE BRUSH PLAT WITH THREAD M14 "THUNDER-CUT"**  
**ΣΥΡΜΑΤΟΒΟΥΡΤΣΑ ΚΟΤΣΙΔΑ ΜΕ ΣΠΕΙΡΩΜΑ M14 "THUNDER-CUT"**  
**SPAZZOLA METALLICA PLAT CON FILO INTRECCIATO CON FILETTATURA M14**  
**"THUNDER-CUT"**  
**ΠΛΑΣΤΙΝΑ ΖΑ ΤΕΛΕΝΑ ЧЕТКА С ΡΕΖΒΑ M14 "THUNDER-CUT"**

CODE ΚΩΔΙΚΟΣ CODICE КОД	MODEL ΜΟΝΤΕΛΟ MODELLO ΜΟΔΕΛ	DESCRIPTION ΠΕΡΙΓΡΑΦΗ DESCRIZIONE ОΠИСΑНИЕ	PCS/PACK / ΤΕΜ/ ΣΥΣΚΕΥΑΣΙΑ PZ/IMBAL- LAGIO / БР/ ΟΠΑΚΩΣΗ	PCS/BOX / ΤΕΜ/ ΚΟΥΤΙ / PZ/SCATOLA / БР/КУТИЯ
043805	BHT2056	100mm	10	60
043812	BHT2057	125mm	10	10
043829	BHT2058	175mm	20	20

Bell brush with bell shaft with nylon bristles impregnated with silicon carbide. Suitable for metals, wood, building materials. Removes rust and paint from surfaces without damaging them. Suitable for use on all drills.

Βούρτσα καμπάνα με άξονα καμπάνα με ναύλον τρίχες εμποτισμένες με καρβίδιο του πυριτίου.

Κατάλληλη για μέταλλα, ξύλα, δομικά υλικά. Αφαιρεί τη σκουριά και το χρώμα από τις επιφάνειες χωρίς να τις καταστρέφει. Κατάλληλη για χρήση σε όλα τα δράπανα.

Spazzola a campana con albero a campana con setole di nylon impregnate di carburo di silicio. Adatto per metalli, legno, materiali da costruzione. Rimuove la ruggine e la vernice dalle superfici senza danneggiarle. Adatta per l'uso su tutti i trapani.

Четка с камбанен вал с найлонови косъмчета, импрегнирани със силициев карбид. Подходяща за метали, дърво, строителни материали. Отстранява ръжда и боя от повърхности, без да ги уврежда. Подходяща за използване с всички бормашини.

**NYLON BELL BRUSH WITH AXIS "THUNDER-CUT"**  
**ΒΟΥΡΤΣΑ ΚΑΜΠΑΝΑ ΝΑΥΛΟΝ ΜΕ ΑΞΟΝΑ "THUNDER-CUT"**  
**SPAZZOLA A CAMPANA IN NYLON CON ASSE "THUNDER-CUT"**  
**ΗΑΪΛΟΝΟΒΑ ЧЕТКА ΖΑ ΚΑΜΒΑΝΑ С ΟС "THUNDER-CUT"**

043836	BHT2059	50mm	10	10
043843	BHT2060	75mm	10	100
043850	BHT2061	100mm	5	50

Wheel brush with shaft with nylon bristles impregnated with silicon carbide. Suitable for metals, wood, building materials. Removes rust and paint from surfaces without damaging them. Suitable for use on all drills.

Βούρτσα τροχός με άξονα με ναύλον τρίχες εμποτισμένες με καρβίδιο του πυριτίου.

Κατάλληλη για μέταλλα, ξύλα, δομικά υλικά. Αφαιρεί τη σκουριά και το χρώμα από τις επιφάνειες χωρίς να τις καταστρέφει. Κατάλληλη για χρήση σε όλα τα δράπανα.

Spazzola a ruota con albero a campana con setole di nylon impregnate di carburo di silicio. Adatto per metalli, legno, materiali da costruzione. Rimuove la ruggine e la vernice dalle superfici senza danneggiarle. Adatta per l'uso su tutti i trapani.

Четка за колела с вал с найлонови косъмчета, импрегнирани със силициев карбид. Подходяща за метали, дърво, строителни материали. Отстранява ръждата и боята от повърхностите, без да ги уврежда. Подходяща за използване с всички бормашини.

**NYLON WHEEL BRUSH WITH AXIS "THUNDER-CUT"**  
**ΒΟΥΡΤΣΑ ΤΡΟΧΟΣ ΝΑΥΛΟΝ ΜΕ ΑΞΟΝΑ "THUNDER-CUT"**  
**SPAZZOLA A RUOTA IN NYLON CON ASSE "THUNDER-CUT"**  
**ΗΑΪΛΟΝΟΒΑ ЧЕТКА ΖΑ ΚΟΛΕΛΑ С ΟС "THUNDER-CUT"**

043867	BHT2062	50mm	10	100
043874	BHT2063	75mm	10	100
043881	BHT2064	100mm	10	100





**NEW**

**+**

**PHILIPS IMPACT BIT  
ΜΥΤΗ ΣΤΑΥΡΟΥ IMPACT  
BIT A PERCUSSIONE PHILIPS  
УДАРНИ НАКРАЙНИЦИ PHILIPS**



CODE ΚΩΔΙΚΟΣ CODICE КОД	MODEL ΜΟΝΤΕΛΟ MODELLO МОДЕЛ	DESCRIPTION ΠΕΡΙΓΡΑΦΗ DESCRIZIONE ОПИСАНИЕ	PCS/PACK / TEM/ ΣΥΣΚΕΥΑΣΙΑ PZ/ IMBAL- LAGIO / БР/ ОПАКОВКА	PCS/BOX / TEM/ ΚΟΥΤΙ / PZ/SCATOLA / БР/КУТИЯ
059561	BHT3600-2	S2 X-PRO PH1x25mm	50	500
059578	BHT3602-2	S2 X-PRO PH2x25mm	50	500
059585	BHT3604-2	S2 X-PRO PH3x25mm	50	500

**NEW**

**+**

**PHILIPS IMPACT BIT  
ΜΥΤΗ ΣΤΑΥΡΟΥ IMPACT  
BIT A PERCUSSIONE PHILIPS  
УДАРНИ НАКРАЙНИЦИ PHILIPS**



CODE ΚΩΔΙΚΟΣ CODICE КОД	MODEL ΜΟΝΤΕΛΟ MODELLO МОДЕЛ	DESCRIPTION ΠΕΡΙΓΡΑΦΗ DESCRIZIONE ОПИСАНИЕ	PCS/PACK / TEM/ ΣΥΣΚΕΥΑΣΙΑ PZ/ IMBAL- LAGIO / БР/ ОПАКОВКА	PCS/BOX / TEM/ ΚΟΥΤΙ / PZ/SCATOLA / БР/КУТИЯ
059592	BHT3606-2	S2 X-PRO PH1x50mm	20	200
059608	BHT3608-2	S2 X-PRO PH2x50mm	20	200
059615	BHT3610-2	S2 X-PRO PH3x50mm	20	200

**NEW**

**+**

**PHILIPS IMPACT BIT  
ΜΥΤΗ ΣΤΑΥΡΟΥ IMPACT  
BIT A PERCUSSIONE PHILIPS  
УДАРНИ НАКРАЙНИЦИ PHILIPS**



CODE ΚΩΔΙΚΟΣ CODICE КОД	MODEL ΜΟΝΤΕΛΟ MODELLO МОДЕЛ	DESCRIPTION ΠΕΡΙΓΡΑΦΗ DESCRIZIONE ОПИСАНИЕ	PCS/PACK / TEM/ ΣΥΣΚΕΥΑΣΙΑ PZ/ IMBAL- LAGIO / БР/ ОПАКОВКА	PCS/BOX / TEM/ ΚΟΥΤΙ / PZ/SCATOLA / БР/КУТИЯ
059622	BHT3612-2	S2 X-PRO PH1x75mm	50	300
059639	BHT3614-2	S2 X-PRO PH2x75mm	50	300

**NEW**

**+**

**PHILIPS IMPACT BIT  
ΜΥΤΗ ΣΤΑΥΡΟΥ IMPACT  
BIT A PERCUSSIONE PHILIPS  
УДАРНИ НАКРАЙНИЦИ PHILIPS**



CODE ΚΩΔΙΚΟΣ CODICE КОД	MODEL ΜΟΝΤΕΛΟ MODELLO МОДЕЛ	DESCRIPTION ΠΕΡΙΓΡΑΦΗ DESCRIZIONE ОПИСАНИЕ	PCS/PACK / TEM/ ΣΥΣΚΕΥΑΣΙΑ PZ/ IMBAL- LAGIO / БР/ ОПАКОВКА	PCS/BOX / TEM/ ΚΟΥΤΙ / PZ/SCATOLA / БР/КУТИЯ
059646	BHT3616-2	S2 X-PRO PH1x90mm	50	500
059653	BHT3618-2	S2 X-PRO PH2x90mm	50	300

**NEW**

**+**

**PHILIPS IMPACT BIT  
ΜΥΤΗ ΣΤΑΥΡΟΥ IMPACT  
BIT A PERCUSSIONE PHILIPS  
УДАРНИ НАКРАЙНИЦИ PHILIPS**

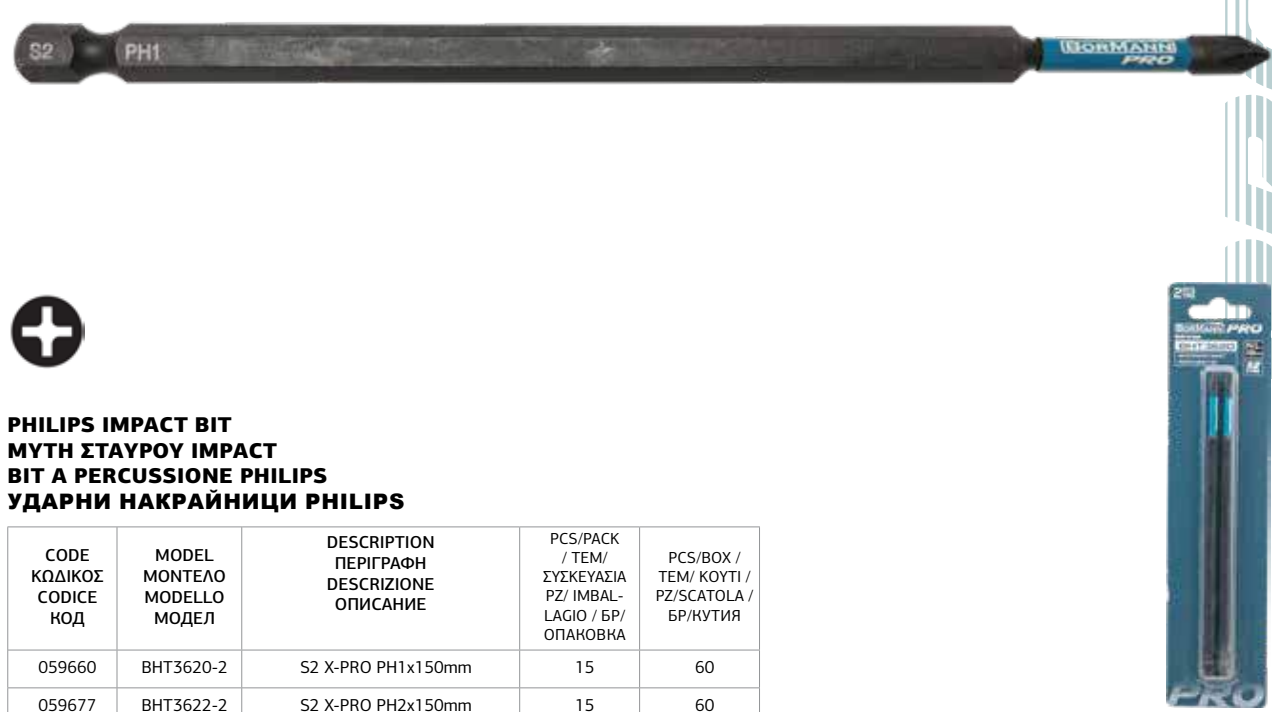

CODE ΚΩΔΙΚΟΣ CODICE КОД	MODEL ΜΟΝΤΕΛΟ MODELLO МОДЕЛ	DESCRIPTION ΠΕΡΙΓΡΑΦΗ DESCRIZIONE ОПИСАНИЕ	PCS/PACK / TEM/ ΣΥΣΚΕΥΑΣΙΑ PZ/ IMBAL- LAGIO / БР/ ОПАКОВКА	PCS/BOX / TEM/ ΚΟΥΤΙ / PZ/SCATOLA / БР/КУТИЯ
059660	BHT3620-2	S2 X-PRO PH1x150mm	15	60
059677	BHT3622-2	S2 X-PRO PH2x150mm	15	60



**NEW**



**SQUARE IMPACT BIT**  
**ΜΥΤΗ ΤΕΤΡΑΓΩΝΗ IMPACT**  
**BIT A IMPATTO QUADRATO**  
**КВАДРАТНО УДАРНО НАКРАЙНО**

CODE ΚΩΔΙΚΟΣ CODICE КОД	MODEL ΜΟΝΤΕΛΟ MODELLO МОДЕЛ	DESCRIPTION ΠΕΡΙΓΡΑΦΗ DESCRIZIONE ОПИСАНИЕ	PCS/PACK / TEM/ ΣΥΣΚΕΥΑΣΙΑ PZ/ IMBALLAGGIO / БР/ ОПАКОВКА	PCS/BOX / TEM/ ΚΟΥΤΙ / PZ/SCATOLA / БР/КУТИЯ
059684	BHT3624-2	S2 X-PRO SQ1x25mm	50	500
059691	BHT3626-2	S2 X-PRO SQ2x25mm	20	200
059707	BHT3628-2	S2 X-PRO SQ3x25mm	50	500



**NEW**



**SQUARE IMPACT BIT**  
**ΜΥΤΗ ΤΕΤΡΑΓΩΝΗ IMPACT**  
**BIT A IMPATTO QUADRATO**  
**КВАДРАТНО УДАРНО НАКРАЙНО**

CODE ΚΩΔΙΚΟΣ CODICE КОД	MODEL ΜΟΝΤΕΛΟ MODELLO МОДЕЛ	DESCRIPTION ΠΕΡΙΓΡΑΦΗ DESCRIZIONE ОПИСАНИЕ	PCS/PACK / TEM/ ΣΥΣΚΕΥΑΣΙΑ PZ/ IMBAL- LAGIO / БР/ ОПАКОВКА	PCS/BOX / TEM/ ΚΟΥΤΙ / PZ/SCATOLA / БР/КУТИЯ
059714	BHT3630-2	S2 X-PRO SQ1x50mm	20	200
059721	BHT3632-2	S2 X-PRO SQ2x50mm	20	200
059738	BHT3634-2	S2 X-PRO SQ3x50mm	20	200



**NEW**



**SQUARE IMPACT BIT**  
**ΜΥΤΗ ΤΕΤΡΑΓΩΝΗ IMPACT**  
**BIT A IMPATTO QUADRATO**  
**КВАДРАТНО УДАРНО НАКРАЙНО**

CODE ΚΩΔΙΚΟΣ CODICE КОД	MODEL ΜΟΝΤΕΛΟ MODELLO МОДЕЛ	DESCRIPTION ΠΕΡΙΓΡΑΦΗ DESCRIZIONE ОПИСАНИЕ	PCS/PACK / TEM/ ΣΥΣΚΕΥΑΣΙΑ PZ/ IMBALLAGGIO / БР/ ОПАКОВКА	PCS/BOX / TEM/ ΚΟΥΤΙ / PZ/SCATOLA / БР/КУТИЯ
059745	BHT3636-2	S2 X-PRO SQ2x75mm	50	500
059752	BHT3638-2	S2 X-PRO SQ2x90mm	50	300
059769	BHT3640-2	S2 X-PRO SQ2x150mm	15	60



**NEW**



**POSIDRIVE IMPACT BIT**  
**ΜΥΤΗ ΣΤΑΥΡΟΥ IMPACT POSIDRIVE**  
**BIT A PERCUSSIONE POSIDRIVE**  
**УДАРЕН НАКРАЙНИК POSIDRIVE**

CODE ΚΩΔΙΚΟΣ CODICE КОД	MODEL ΜΟΝΤΕΛΟ MODELLO МОДЕЛ	DESCRIPTION ΠΕΡΙΓΡΑΦΗ DESCRIZIONE ОПИСАНИЕ	PCS/PACK / TEM/ ΣΥΣΚΕΥΑΣΙΑ PZ/ IMBAL- LAGIO / БР/ ОПАКОВКА	PCS/BOX / TEM/ ΚΟΥΤΙ / PZ/SCATOLA / БР/КУТИЯ
059813	BHT3650-2	S2 X-PRO PZ1x25mm	50	500
059820	BHT3652-2	S2 X-PRO PZ2x25mm	50	500
059837	BHT3654-2	S2 X-PRO PZ3x25mm	50	600



**NEW**



**POSIDRIVE IMPACT BIT**  
**ΜΥΤΗ ΣΤΑΥΡΟΥ IMPACT POSIDRIVE**  
**BIT A PERCUSSIONE POSIDRIVE**  
**УДАРЕН НАКРАЙНИК POSIDRIVE**

CODE ΚΩΔΙΚΟΣ CODICE КОД	MODEL ΜΟΝΤΕΛΟ MODELLO МОДЕЛ	DESCRIPTION ΠΕΡΙΓΡΑΦΗ DESCRIZIONE ОПИСАНИЕ	PCS/PACK / TEM/ ΣΥΣΚΕΥΑΣΙΑ PZ/ IMBAL- LAGIO / БР/ ОПАКОВКА	PCS/BOX / TEM/ ΚΟΥΤΙ / PZ/SCATOLA / БР/КУТИЯ
059875	BHT3662-2	S2 X-PRO PZ2x75mm	50	300
059882	BHT3664-2	S2 X-PRO PZ2x90mm	50	300
059899	BHT3666-2	S2 X-PRO PZ2x150mm	15	60



**NEW**



**POSIDRIVE IMPACT BIT**  
**ΜΥΤΗ ΣΤΑΥΡΟΥ IMPACT POSIDRIVE**  
**BIT A PERCUSSIONE POSIDRIVE**  
**УДАРЕН НАКРАЙНИК POSIDRIVE**

CODE ΚΩΔΙΚΟΣ CODICE КОД	MODEL ΜΟΝΤΕΛΟ MODELLO МОДЕЛ	DESCRIPTION ΠΕΡΙΓΡΑΦΗ DESCRIZIONE ОПИСАНИЕ	PCS/PACK / TEM/ ΣΥΣΚΕΥΑΣΙΑ PZ/ IMBALLAGGIO / БР/ ОПАКОВКА	PCS/BOX / TEM/ ΚΟΥΤΙ / PZ/SCATOLA / БР/КУТИЯ
059844	BHT3656-2	S2 X-PRO PZ1x50mm	20	200
059851	BHT3658-2	S2 X-PRO PZ2x50mm	20	200
059868	BHT3660-2	S2 X-PRO PZ3x50mm	20	200



**NEW**



**HEXAGON IMPACT BIT**  
**ΜΥΤΗ ΑΛΛΕΝ IMPACT**  
**BIT A PERCUSSIONE ESAGONALE**  
**ШЕШТОСТЕННО УДАРНО НАКΡΑЙНИК**

CODE ΚΩΔΙΚΟΣ CODICE КОД	MODEL ΜΟΝΤΕΛΟ MODELLO ΜΟΔΕΛ	DESCRIPTION ΠΕΡΙΓΡΑΦΗ DESCRIZIONE ОΠИСΑНИЕ	PCS/PACK / TEM/ ΣΥΣΚΕΥΑΣΙΑ / PZ/ IMBALLAGGIO / БР/ ОПАКОВКА	PCS/BOX / TEM/ ΚΟΥΤΙ / PZ/SCATOLA / БР/КУТИЯ
059905	BHT3668-2	S2 X-PRO H2x25mm	50	500
059912	BHT3670-2	S2 X-PRO H2,5x25mm	50	500
059929	BHT3672-2	S2 X-PRO H3x25mm	50	500
059936	BHT3674-2	S2 X-PRO H4x25mm	50	500
059943	BHT3676-2	S2 X-PRO H5x25mm	50	500
059950	BHT3678-2	S2 X-PRO H6x25mm	50	500



**NEW**



**SLOTTED IMPACT BIT**  
**ΜΥΤΗ ΙΣΙΑ IMPACT**  
**PUNTA A PERCUSSIONE SCANALATA**  
**ПЛОСЪК УДАРЕН НАКΡΑЙНИК**

CODE ΚΩΔΙΚΟΣ CODICE КОД	MODEL ΜΟΝΤΕΛΟ MODELLO ΜΟΔΕΛ	DESCRIPTION ΠΕΡΙΓΡΑΦΗ DESCRIZIONE ОΠИСΑНИЕ	PCS/PACK / TEM/ ΣΥΣΚΕΥΑΣΙΑ / PZ/ IMBALLAGGIO / БР/ ОПАКОВКА	PCS/BOX / TEM/ ΚΟΥΤΙ / PZ/SCATOLA / БР/КУТИЯ
059776	BHT3642-2	S2 X-PRO SL3x25mm	50	500
059783	BHT3644-2	S2 X-PRO SL4x25mm	50	500
059790	BHT3646-2	S2 X-PRO SL5,5x25mm	50	500
059806	BHT3648-2	S2 X-PRO SL6,5x25mm	50	500



**NEW**



**HEXAGON IMPACT BIT**  
**ΜΥΤΗ ΑΛΛΕΝ IMPACT**  
**BIT A PERCUSSIONE ESAGONALE**  
**ШЕШТОСТЕННО УДАРНО НАКΡΑЙНИК**

CODE ΚΩΔΙΚΟΣ CODICE КОД	MODEL ΜΟΝΤΕΛΟ MODELLO ΜΟΔΕΛ	DESCRIPTION ΠΕΡΙΓΡΑΦΗ DESCRIZIONE ОΠИСΑНИЕ	PCS/PACK / TEM/ ΣΥΣΚΕΥΑΣΙΑ / PZ/ IMBALLAGGIO / БР/ ОПАКОВКА	PCS/BOX / TEM/ ΚΟΥΤΙ / PZ/SCATOLA / БР/КУТИЯ
059967	BHT3680-2	S2 X-PRO H2x50mm	20	200
059974	BHT3682-2	S2 X-PRO H2,5x50mm	20	200
059981	BHT3684-2	S2 X-PRO H3x50mm	20	200
059998	BHT3686-2	S2 X-PRO H4x50mm	20	200
060000	BHT3688-2	S2 X-PRO H5x50mm	20	200
060017	BHT3690-2	S2 X-PRO H6x50mm	20	200



**NEW**



**PHILIPS DRYWALL BIT**  
**ΜΥΤΗ ΣΤΑΥΡΟΥ ΓΥΦΟΣΑΝΙΔΑΣ**  
**BIT PHILIPS PER CARTONGESSO**  
**НАΚΡΑЙНИК ЗА ГИΠСОКАРТОН PHILIPS**

CODE ΚΩΔΙΚΟΣ CODICE КОД	MODEL ΜΟΝΤΕΛΟ MODELLO ΜΟΔΕΛ	DESCRIPTION ΠΕΡΙΓΡΑΦΗ DESCRIZIONE ОΠИСΑНИЕ	PCS/PACK / TEM/ ΣΥΣΚΕΥΑΣΙΑ / PZ/ IMBALLAGGIO / БР/ ОПАКОВКА	PCS/BOX / TEM/ ΚΟΥΤΙ / PZ/SCATOLA / БР/КУТИЯ
060154	BHT3718-2	S2 PH2x25mm	25	150



**NEW**



**TORX IMPACT BIT**  
**ΜΥΤΗ TORX IMPACT**  
**BIT DI IMPATTO TORX**  
**УДАРНИ НАΚΡΑЙНИЦИ TORX**

CODE ΚΩΔΙΚΟΣ CODICE КОД	MODEL ΜΟΝΤΕΛΟ MODELLO ΜΟΔΕΛ	DESCRIPTION ΠΕΡΙΓΡΑΦΗ DESCRIZIONE ОΠИСΑНИЕ	PCS/PACK / TEM/ ΣΥΣΚΕΥΑΣΙΑ / PZ/ IMBALLAGGIO / БР/ ОПАКОВКА	PCS/BOX / TEM/ ΚΟΥΤΙ / PZ/SCATOLA / БР/КУТИЯ
060024	BHT3692-2	S2 X-PRO T10x25mm	50	500
060031	BHT3694-2	S2 X-PRO T15x25mm	50	500
060048	BHT3696-2	S2 X-PRO T20x25mm	50	500
060055	BHT3698-2	S2 X-PRO T25x25mm	50	500
060062	BHT3700-2	S2 X-PRO T27x25mm	50	500
060079	BHT3702-2	S2 X-PRO T30x25mm	50	500
060086	BHT3704-2	S2 X-PRO T40x25mm	50	500



**NEW**



**POWER SOCKET ADAPTER SET 3PCS**  
**ΣΕΤ ΑΝΤΑΠΤΟΡΕΣ ΓΙΑ ΚΑΡΥΔΑΚΙΑ CRV 1/4" 3ΤΕΜ**  
**КОМПЛЕКТ АДАΠΤΕΡΙ ЗА ЕЛЕКТРИЧЕСКИ**  
**ΚΟΝΤΑΚΤИ 3БР.**

MODEL	ΜΟΝΤΕΛΟ	MODELLO	ΜΟΔΕΛ	BHT3730
Code	Κωδικός	Codice	Κод	060215
Dimensions	Διάσταση	Dimensioni	Размери	1/4"-3/8"x65mm, 1/2"x73mm
Pcs/ Pack	Τεμ/ Συσκευασία	Pz/Imbal- laggio	бр/Опаковка	10
Pcs/ Box	Τεμ/ Κουτί	Pz/Scatola	бр/Кυтия	60





**NEW**



**QUICK RELEASE MAGNETIC BIT HOLDER CRV**  
**ΑΝΤΑΠΤΟΡΑΣ ΜΥΤΗΣ ΑΣΦΑΛΕΙΑΣ ΜΑΓΝΗΤΙΚΟΣ CRV**  
**PORTABIT MAGNETICO**  
**A SGANCIO RAPIDO CRV**  
**ΜΑΓΝΗΤΗΝ Δ'ΡΖΑΧ' ΖΑ ΒΙΤΟΒΕ Σ Β'ΡΖΟ**  
**ΟΣΒΟΒΟΖΔΑΒΑΝΕ CRV**

MODEL	ΜΟΝΤΕΛΟ	MODELLO	ΜΟΔΕΛ	BHT3724
Code	Κωδικός	Codice	Κοδ	060185
Dimensions	Διάσταση	Dimensioni	Размери	1/4 x 60mm
Pcs/ Pack	Τεμ/ Συσκευασία	Pz/Imbal- laggio	бр/Опаковка	25
Pcs/ Box	Τεμ/ Κουτί	Pz/Scatola	бр/Кутия	150



**NEW**



**MAGNETIC IMPACT BIT HOLDER CRV**  
**ΑΝΤΑΠΤΟΡΑΣ ΜΥΤΗΣ IMPACT ΜΑΓΝΗΤΙΚΟΣ CRV**  
**PORTABIT MAGNETICI AD IMPATTO CRV**  
**Δ'ΡΖΑΧ' ΖΑ ΟΔΑΡΗΝ ΒΙΤΟΒΕ CRV**

MODEL	ΜΟΝΤΕΛΟ	MODELLO	ΜΟΔΕΛ	BHT3728
Code	Κωδικός	Codice	Κοδ	060208
Dimensions	Διάσταση	Dimensioni	Размери	1/4 x 60mm
Pcs/ Pack	Τεμ/ Συσκευασία	Pz/Imbal- laggio	бр/Опаковка	25
Pcs/ Box	Τεμ/ Κουτί	Pz/Scatola	бр/Кутия	150



**NEW**



**QUICK RELEASE MAGNETIC BIT HOLDER CRV**  
**ΑΝΤΑΠΤΟΡΑΣ ΜΥΤΗΣ ΑΣΦΑΛΕΙΑΣ**  
**ΜΑΓΝΗΤΙΚΟΣ CRV**  
**PORTABIT MAGNETICO**  
**A SGANCIO RAPIDO CRV**  
**ΜΑΓΝΗΤΗΝ Δ'ΡΖΑΧ' ΖΑ ΒΙΤΟΒΕ Σ**  
**Β'ΡΖΟ ΟΣΒΟΒΟΖΔΑΒΑΝΕ CRV**

MODEL	ΜΟΝΤΕΛΟ	MODELLO	ΜΟΔΕΛ	BHT3726
Code	Κωδικός	Codice	Κοδ	060192
Dimensions	Διάσταση	Dimensioni	Размери	1/4 x 60mm
Pcs/ Pack	Τεμ/ Συσκευασία	Pz/Imbal- laggio	бр/Опаковка	25
Pcs/ Box	Τεμ/ Κουτί	Pz/Scatola	бр/Кутия	150



**NEW**



**SS MAGNETIC BIT HOLDER ΑΝΤΑΠΤΟΡΑΣ**  
**ΜΥΤΗΣ SS ΜΑΓΝΗΤΙΚΟΣ**  
**PORTABIT MAGNETICO**  
**IN ACCIAIO INOX**  
**SS ΜΑΓΝΗΤΗΝ Δ'ΡΖΑΧ' ΖΑ ΒΙΤΟΒΕ**

MODEL	ΜΟΝΤΕΛΟ	MODELLO	ΜΟΔΕΛ	BHT3720
Code	Κωδικός	Codice	Κοδ	060161
Dimensions	Διάσταση	Dimensioni	Размери	1/4 x 60mm
Pcs/ Pack	Τεμ/ Συσκευασία	Pz/Imballaggio	бр/Опаковка	25
Pcs/ Box	Τεμ/ Κουτί	Pz/Scatola	бр/Кутия	150



**NEW**



**ADAPTOR FOR GRANITE DRILL**  
**ΑΝΤΑΠΤΟΡΑΣ ΠΟΤΗΡΟΚΟΡΩΝΑ ΓΡΑΝΙΤΗ**  
**ADATTATORE PER TRAPANO PER GRANITO**  
**ΑΔΑΠΤΕΡ ΖΑ ΒΟΡΜΑШИΝΑ ΖΑ ΓΡΑΝΙΤ**

MODEL	ΜΟΝΤΕΛΟ	MODELLO	ΜΟΔΕΛ	BHT4858
Code	Κωδικός	Codice	Κοδ	058137
Dimensions	Διάσταση	Dimensioni	Размери	M14 x 55mm
Pcs/ Pack	Τεμ/ Συσκευασία	Pz/Imbal- laggio	бр/Опаковка	10
Pcs/ Box	Τεμ/ Κουτί	Pz/Scatola	бр/Кутия	100



**NEW**



**SS MAGNETIC BIT HOLDER ΑΝΤΑΠΤΟΡΑΣ**  
**ΜΥΤΗΣ SS ΜΑΓΝΗΤΙΚΟΣ**  
**PORTABIT MAGNETICO IN ACCIAIO INOX**  
**SS ΜΑΓΝΗΤΗΝ Δ'ΡΖΑΧ' ΖΑ ΒΙΤΟΒΕ**

MODEL	ΜΟΝΤΕΛΟ	MODELLO	ΜΟΔΕΛ	BHT3722
Code	Κωδικός	Codice	Κοδ	060178
Dimensions	Διάσταση	Dimensioni	Размери	1/4 x 75mm
Pcs/ Pack	Τεμ/ Συσκευασία	Pz/Imbal- laggio	бр/Опаковка	25
Pcs/ Box	Τεμ/ Κουτί	Pz/Scatola	бр/Кутия	150





- Case with 18pcs
- Κασετίνα 18τεμ
- Caso con 18pz
- Кальф с 18бр.

**SCREWDRIVER BITS  
ΣΕΤ ΜΥΤΕΣ  
PUNTE PER CACCIAVITE  
ΗΑΚΡΑΪΗΝΙЦИ ЗА ОТВЕРТКИ**

MODEL	ΜΟΝΤΕΛΟ	MODELLO	ΜΟΔΕΛ	BHT1580
Code	Κωδικός	Codice	Κοδ	035459
Diameter	Διάμετρος	Diametro	Диаметър	Ø75mm
Material	Υλικό	Materiale	Ματεριал	Steel S2
Pcs/ Pack	Τεμ/ Συσκευασία	Pz/Imbal- laggio	бр/Οπακoвнa	6
Pcs/ Box	Τεμ/ Κουτί	Pz/Scatola	бр/Кυтия	36



- Case with 31pc
- Σε Κασετίνα με Μύτες 31τεμ
- Caso con 31pc
- Кальф с 31бр.

**SCREWDRIVER BITS SET  
ΣΕΤ ΜΥΤΕΣ  
PUNTE PER CACCIAVITE  
ΚΟΜΠΛΕΚΤ ΗΑΚΡΑΪΗΝИЦИ ЗА ОТВЕРТКИ**

MODEL	ΜΟΝΤΕΛΟ	MODELLO	ΜΟΔΕΛ	BHT1590
Code	Κωδικός	Codice	Κοδ	035466
Material	Υλικό	Materiale	Ματεριал	Steel S2
Pcs/ Pack	Τεμ/ Συσκευασία	Pz/Imballaggio	бр/Οπακoвнa	6
Pcs/ Box	Τεμ/ Κουτί	Pz/Scatola	бр/Кυтия	36



- Case with Adapters 100pcs
- Κασετίνα & Αντάπτορες 100τεμ
- Caso con adattatori 100pcs
- Кальф с адаптери 100бр.

**SCREWDRIVER BITS  
ΣΕΤ ΜΥΤΕΣ  
PUNTE PER CACCIAVITE  
ΗΑΚΡΑΪΗΝИЦИ ЗА ОТВЕРТКИ**

MODEL	ΜΟΝΤΕΛΟ	MODELLO	ΜΟΔΕΛ	BHT1600
Code	Κωδικός	Codice	Κοδ	035473
Material	Υλικό	Materiale	Ματεριал	Steel S2
Pcs/ Pack	Τεμ/ Συσκευασία	Pz/Imbal- laggio	бр/ Οπακoвнa	4
Pcs/ Box	Τεμ/ Κουτί	Pz/Scatola	бр/Кυтия	24



- Case with Adapters 56pcs
- Κασετίνα & Αντάπτορες 56τεμ
- Caso con adattatori 56pz
- Кальф с адаптери 56бр.

**SCREWDRIVER BITS  
ΣΕΤ ΜΥΤΕΣ  
PUNTE PER CACCIAVITE  
ΗΑΚΡΑΪΗΝИЦИ ЗА ОТВЕРТКИ**

MODEL	ΜΟΝΤΕΛΟ	MODELLO	ΜΟΔΕΛ	BHT1610
Code	Κωδικός	Codice	Κοδ	035480
Material	Υλικό	Materiale	Ματεριал	Steel S2
Pcs/ Pack	Τεμ/ Συσκευασία	Pz/Imbal- laggio	бр/ Οπακoвнa	4
Pcs/ Box	Τεμ/ Κουτί	Pz/Scatola	бр/Кυтия	32

- Case 67pcs & Adapter
- Σεт кασετίνα 67 τεμ & αντάπτορα
- Caso 67pz & adattatore

**SCREWDRIVER BITS SET  
ΣΕΤ ΜΥΤΕΣ  
SET DI PUNTE PER CACCIAVITI  
ΚΟΜΠΛΕΚΤ ΗΑΚΡΑΪΗΝИЦИ  
ЗА ОТВЕРТКИ**

MODEL	ΜΟΝΤΕΛΟ	MODELLO	ΜΟΔΕΛ	BHT1220
Code	Κωδικός	Codice	Κοδ	028901
Pcs/ Pack	Τεμ/ Συσκευασία	Pz/Imbal- laggio	бр/ Οπακoвнa	10
Pcs/ Box	Τεμ/ Κουτί	Pz/Scatola	бр/Кυтия	40



**BIT SET WITH ADAPTOR  
ΣΕΤ ΜΥΤΕΣ  
SET DI PUNTE CON ADATTATORE  
ΚΟΜΠΛΕΚΤ ΒИΤΟΒЕ С АДАΠΤΕΡ**

MODEL	ΜΟΝΤΕΛΟ	MODELLO	ΜΟΔΕΛ	BHT1310
Code	Κωδικός	Codice	Κοδ	028949
Description	Περιγραφή	Descrizione	Описание	Case 62pcs and adapter Θήκη 62 τεμ. και αντάπτορας Caso 62 pz e adattatore Καλφ 62бр. и адаптер
Pcs/ Pack	Τεμ/ Συσκευασία	Pz/Imbal- laggio	бр/Οπακoвнa	6
Pcs/ Box	Τεμ/ Κουτί	Pz/Scatola	бр/Кυтия	30



**BITS SET WITH ADAPTOR  
ΣΕΤ ΜΥΤΕΣ  
SET DI PUNTE CON ADATTATORE  
ΚΟΜΠΛΕΚΤ ΒИΤΟΒЕ С АДАΠΤΕΡ**

MODEL	ΜΟΝΤΕΛΟ	MODELLO	ΜΟΔΕΛ	BHT1320
Code	Κωδικός	Codice	Κοδ	028956
Description	Περιγραφή	Descrizione	Описание	Case 32pcs and adapter Θήκη 32 τεμ. και αντάπτορας Caso 32 pz e adattatore Καλφ 32бр. и адаптер
Pcs/ Pack	Τεμ/ Συσκευασία	Pz/Imbal- laggio	бр/Οπακoвнa	12
Pcs/ Box	Τεμ/ Κουτί	Pz/Scatola	бр/Кυтия	48





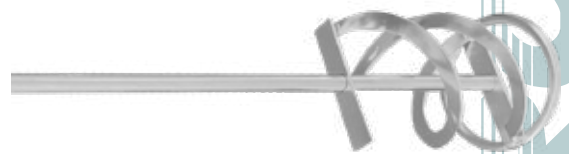

**PADDLE MIXER GLUE - UPWARD MIXING**  
**ΑΝΑΔΕΥΤΗΡΑΣ ΚΟΛΛΑΣ**  
**ΑΝΑΔΕΥΣΗ ΠΡΟΣ ΤΑ ΠΑΝΩ**  
**MISCELATORE COLLA - VERSO**  
**L'ALTO**  
**МИКСЕР С ГРЕБЛО ЗА ЛЕПИЛО -**  
**ВЪЗХОДЯЩО СМЕСВАНЕ**

MODEL	ΜΟΝΤΕΛΟ	MODELLO	ΜΟΔΕΛ	BHT1807
Code	Κωδικός	Codice	Κοδ	058892
Dimensions	Διαστάσεις	Dimensioni	Размери	120X590mm M14
Packing	Συσκευασία	Impallaggio	Οпаковка	12

**PADDLE MIXER GLUE - UPWARD MIXING**  
**ΑΝΑΔΕΥΤΗΡΑΣ ΚΟΛΛΑΣ -**  
**ΑΝΑΔΕΥΣΗ ΠΡΟΣ ΤΑ ΠΑΝΩ**  
**MISCELATORE A PALETTE COLLA -**  
**MISCELAZIONE VERSO L'ALTO**  
**МИКСЕР С ГРЕБЛО ЗА ЛЕПИЛО -**  
**ВЪЗХОДЯЩО СМЕСВАНЕ**

MODEL	ΜΟΝΤΕΛΟ	MODELLO	ΜΟΔΕΛ	BHT1812
Code	Κωδικός	Codice	Κοδ	058946
Dimensions	Διαστάσεις	Dimensioni	Размери	170x560mm HEX
Packing	Συσκευασία	Impallaggio	Οпаковка	20



**PADDLE MIXER COLOR - DOWNWARD MIXING**  
**ΑΝΑΔΕΥΤΗΡΑΣ ΧΡΩΜΑΤΟΣ - ΑΝΑΔΕΥΣΗ ΠΡΟΣ ΤΑ ΚΑΤΩ**  
**MISCELATORE A PALETTE COLORE - MISCELAZIONE**  
**VERSO IL BASSO**  
**ЦВЯТ НА СΜΕΣΙΤΕЛЯ С ГРЕБЛО - СΜΕСВАНЕ**  
**НАΔΟΛУ**

CODE ΚΩΔΙΚΟΣ CODICE ΚΟΔ	MODEL ΜΟΝΤΕΛΟ MODELLO ΜΟΔΕΛ	DESCRIPTION ΠΕΡΙΓΡΑΦΗ DESCRIZIONE ΟΠΙΣΑΝΙΕ	PACKING ΣΥΣΚΕΥΑΣΙΑ IMBALLAGGIO ΟΠΑΚΟΒΚΑ
058922	BHT1810	60X400mm HEX	40
058939	BHT1811	80X400mm HEX	40
058953	BHT1813	60X400mm HEX	40
058960	BHT1814	80X400mm HEX	40
058977	BHT1815	100X590mm HEX	20



**PADDLE MIXER COLOR - DOWNWARD MIXING**  
**ΑΝΑΔΕΥΤΗΡΑΣ ΧΡΩΜΑΤΟΣ - ΑΝΑΔΕΥΣΗ ΠΡΟΣ ΤΑ ΚΑΤΩ**  
**MISCELATORE A PALETTE COLORE - MISCELAZIONE**  
**VERSO IL BASSO**  
**ЦВЯТ НА СΜΕΣΙΤΕЛЯ С ГРЕБЛО - СΜΕСВАНЕ**  
**НАΔΟΛУ**

CODE ΚΩΔΙΚΟΣ CODICE ΚΟΔ	MODEL ΜΟΝΤΕΛΟ MODELLO ΜΟΔΕΛ	DESCRIPTION ΠΕΡΙΓΡΑΦΗ DESCRIZIONE ΟΠΙΣΑΝΙΕ	PACKING ΣΥΣΚΕΥΑΣΙΑ IMBALLAGGIO ΟΠΑΚΟΒΚΑ
059028	BHT1820	80X400mm SDS PLUS	40
059035	BHT1821	100X590mm SDS PLUS	20
059066	BHT1824	80X400mm HEX	40
059073	BHT1825	100X600mm HEX	20



**PADDLE MIXER GLUE - UPWARD MIXING**  
**ΑΝΑΔΕΥΤΗΡΑΣ ΚΟΛΛΑΣ**  
**ΑΝΑΔΕΥΣΗ ΠΡΟΣ ΤΑ ΠΑΝΩ**  
**MISCELATORE COLLA - VERSO**  
**L'ALTO**  
**МИКСЕР С ГРЕБЛО ЗА ЛЕПИЛО -**  
**ВЪЗХОДЯЩΟ СМΕСВАНЕ**

CODE ΚΩΔΙΚΟΣ CODICE ΚΟΔ	MODEL ΜΟΝΤΕΛΟ MODELLO ΜΟΔΕΛ	DESCRIPTION ΠΕΡΙΓΡΑΦΗ DESCRIZIONE ΟΠΙΣΑΝΙΕ	PACKING ΣΥΣΚΕΥΑΣΙΑ IMBALLAGGIO ΟΠΑΚΟΒΚΑ
059042	BHT1822	80X400mm SDS PLUS	40
059059	BHT1823	100X590mm SDS PLUS	20



**PADDLE MIXER GLUE - HORIZONTAL MIXING**  
**ΑΝΑΔΕΥΤΗΡΑΣ ΚΟΛΛΑΣ - ΟΡΙΖΟΝΤΙΑ ΑΝΑΔΕΥΣΗ**  
**MISCELATORE A PALE PER COLLA -**  
**MISCELAZIONE ORIZZONTALE**  
**МИКСЕР С ГРЕБЛО ЗА ЛЕПИЛО -**  
**ΧΟΡΙΖΟΝΤΑΛНО СΜΕСВАНЕ**

CODE ΚΩΔΙΚΟΣ CODICE ΚΟΔ	MODEL ΜΟΝΤΕΛΟ MODELLO ΜΟΔΕΛ	DESCRIPTION ΠΕΡΙΓΡΑΦΗ DESCRIZIONE ΟΠΙΣΑΝΙΕ	PACKING ΣΥΣΚΕΥΑΣΙΑ IMBALLAGGIO ΟΠΑΚΟΒΚΑ
058908	BHT1808	120X590mm M14	12
058915	BHT1809	140X590mm M14	12

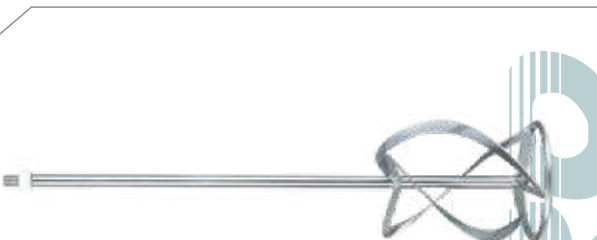

**PADDLE MIXER UPWARD MIXING**  
**ΑΝΑΔΕΥΤΗΡΑΣ ΣΚΥΡΟΔΕΜΑΤΟΣ**  
**ΑΝΑΔΕΥΣΗ ΠΡΟΣ ΤΑ ΠΑΝΩ**  
**MISCELATORE A PALE VERSO L'ALTO**  
**МИКСЕР С ГРЕБЛО ЗА СΜΕСВАНЕ НАГОΡΕ**

CODE ΚΩΔΙΚΟΣ CODICE ΚΟΔ	MODEL ΜΟΝΤΕΛΟ MODELLO ΜΟΔΕΛ	DESCRIPTION ΠΕΡΙΓΡΑΦΗ DESCRIZIONE ΟΠΙΣΑΝΙΕ	PACKING ΣΥΣΚΕΥΑΣΙΑ IMBALLAGGIO ΟΠΑΚΟΒΚΑ
058878	BHT1805	120X590mm M14	12
058885	BHT1806	135X590mm M14	12

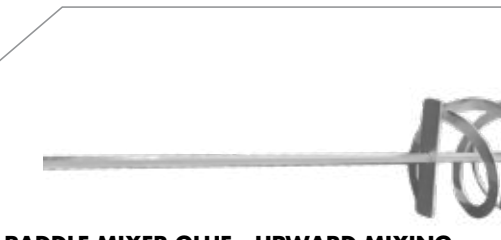

**PADDLE MIXER GLUE - UPWARD MIXING**  
**ΑΝΑΔΕΥΤΗΡΑΣ ΚΟΛΛΑΣ**  
**ΑΝΑΔΕΥΣΗ ΠΡΟΣ ΤΑ ΠΑΝΩ**  
**MISCELATORE COLLA - VERSO L'ALTO**  
**МИКСЕР С ГРЕБЛО ЗА ЛЕПИЛО -**  
**ВЪЗХОДЯЩΟ СΜΕСВАНЕ**

CODE ΚΩΔΙΚΟΣ CODICE ΚΟΔ	MODEL ΜΟΝΤΕΛΟ MODELLO ΜΟΔΕΛ	DESCRIPTION ΠΕΡΙΓΡΑΦΗ DESCRIZIONE ΟΠΙΣΑΝΙΕ	PACKING ΣΥΣΚΕΥΑΣΙΑ IMBALLAGGIO ΟΠΑΚΟΒΚΑ
058991	BHT1817	80X400mm HEX	40
059004	BHT1818	100X590mm HEX	20
059011	BHT1819	120X590mm HEX	20



**PADDLE MIXER COLOR - HORIZONTAL MIXING**  
**ΑΝΑΔΕΥΤΗΡΑΣ ΧΡΩΜΑΤΟΣ - ΑΝΑΔΕΥΣΗ ΟΡΙΖΟΝΤΙΑ**  
**MISCELATORE A PALETTE COLORE - MISCELAZIONE ORIZ-**  
**ZONTALE**  
**ЦВЯТ НА ЛΟΠΑТΚΟΒИЯ ΜΙКСΕΡ - ΟΡΙΖΟΝΤΑΛНО**  
**СΜΕСВАНЕ**

MODEL	ΜΟΝΤΕΛΟ	MODELLO	ΜΟΔΕΛ	BHT1816
Code	Κωδικός	Codice	Κοδ	058984
Dimensions	Διαστάσεις	Dimensioni	Размери	80x400mm HEX
Packing	Συσκευασία	Impallaggio	Οпаковка	40

- Suitable For BEM2000
- Κατάλληλο BEM2000
- Adatto per BEM2000
- Подходящ за BEM2000

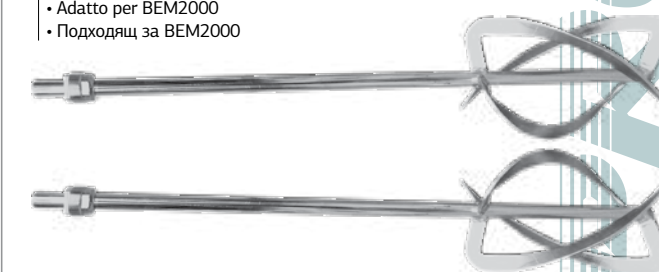

**PADDLE DOUBLE MIXER**  
**ΑΝΑΔΕΥΤΗΡΑΣ ΔΙΠΛΟΣ**  
**MISCELATORE DOPPIO**  
**ДВОЕН ΜΙКСΕΡ С ГРЕБЛО**

MODEL	ΜΟΝΤΕΛΟ	MODELLO	ΜΟΔΕΛ	BEM2001
Code	Κωδικός	Codice	Κοδ	026990
Packing	Συσκευασία	Impallaggio	Οпаковка	6



**AUTOMATIC CHUCK  
ΤΣΟΚ ΑΥΤΟΜΑΤΟ  
MANDRINO AUTOMATICO  
ΑΥΤΟΜΑΤΙΧΕΝ ΠΑΤΡΟΝΗΚ**

MODEL	ΜΟΝΤΕΛΟ	MODELLO	ΜΟΔΕΛ	ΒΚС2300
Code	Κωδικός	Codice	Κод	027652
Chuck	Τσοκ	Mandrino	Патронник	2-13mm 1/2"
Pcs/ Pack	Τεμ/ Συσκευασία	Pz/Imballaggio	бр/ Οпаковна	5
Pcs/ Box	Τεμ/ Κουτί	Pz/Scatola	бр/Кυтия	60



**AUTOMATIC CHUCK  
ΤΣΟΚ ΑΥΤΟΜΑΤΟ  
MANDRINO AUTOMATICO  
ΑΥΤΟΜΑΤΙΧΕΝ ΠΑΤΡΟΝΗΚ**

MODEL	ΜΟΝΤΕΛΟ	MODELLO	ΜΟΔΕΛ	ΒΚС2400
Code	Κωδικός	Codice	Κод	027669
Pcs/ Pack	Τεμ/ Συσκευασία	Pz/Imballaggio	бр/ Οпаковна	5
Pcs/ Box	Τεμ/ Κουτί	Pz/Scatola	бр/Кυтия	60



**MULTI-FUNCTION ACESORIES SET 232PCS  
ΣΕΤ ΕΞΑΡΤΗΜΑΤΑ ΠΟΛΥΕΡΓΑΛΕΙΟΥ 232ΤΕΜ  
SET DI ACCESSORI MULTIUSO 232PZ  
ΚΟΜΠΛΕΚ ΜΗΓΟΦУНΚЦΙΟΝΑΛΗ  
ΑΚΕΣΟΑΡΙΑ 232БР**

MODEL	ΜΟΝΤΕΛΟ	MODELLO	ΜΟΔΕΛ	ВНТ1445
Code	Κωδικός	Codice	Κод	043096
Packing	Συσκευασία	Imballaggio	Οпаковна	10



- Case with 67pcs, Extension Bar, Coupler & Ratchet Handle
- Με Καστόνια, Καρυδάκια & Μύτες 67 τεμ
- Caso con 67pz, barra di estensione, accoppiatore e impugnatura a cricchetto

**SOCKET & BIT SET  
ΣΕΤ ΚΑΡΥΔΑΚΙΑ  
SET DI BUSSOLE E PUNTI**

MODEL	ΜΟΝΤΕΛΟ	MODELLO	ΜΟΔΕΛ	ВНТ1240
Code	Κωδικός	Codice	Κод	028925
Pcs/ Pack	Τεμ/ Συσκευασία	Pz/Imballaggio	бр/ Οпаковна	10
Pcs/ Box	Τεμ/ Κουτί	Pz/Scatola	бр/Кυтия	40

- Suitable For All Cordless Drills
- Κατάλληλο για όλα τα Δραπανοκατσάβιδα
- Adatto a tutti i trapani senza fili
- Подходящ за всички акумулаторни бормашини



**ANGLE CHUCK  
ΤΣΟΚ ΓΩΝΙΑΚΟ  
MANDRINO ANGOLARE  
ЪГЪЛ ПАТРОНΗΚ**

MODEL	ΜΟΝΤΕΛΟ	MODELLO	ΜΟΔΕΛ	ΒΚС2200
Code	Κωδικός	Codice	Κод	027645
Shaft	Υποδοχή	Portautensili	Държач	Hexagon 1/4"
Pcs/ Pack	Τεμ/ Συσκευασία	Pz/Imballaggio	бр/ Οпаковна	10
Pcs/ Box	Τεμ/ Κουτί	Pz/Scatola	бр/Кυтия	50



- Adapter 1/4"
- Με εξαγωγή υποδοχή 1/4"
- Adattatore 1/4"

**ANGLE ADAPTER 90°  
ΤΣΟΚ ΓΩΝΙΑΚΟ ΒΙΔΩΜΑΤΟΣ  
ADATTATORE ANGOLARE  
ЪГЛОВ АДАПТЕР 90°**

MODEL	ΜΟΝΤΕΛΟ	MODELLO	ΜΟΔΕΛ	ΒΚС2005
Code	Κωδικός	Codice	Κод	045793
Packing	Συσκευασία	Imballaggio	Οпаковна	72



- Titanium Plating
- Επικάλυψη Τιτανίου
- Placcatura di titanio
- Титаниево покритие

**STEP DRILL  
ΦΡΕΖΑ ΚΩΝΙΚΗ ΜΕΤΡΙΚΗ  
PUNTA PER TRAPANO A GRADINO  
СТЪПКА ЗА ПРОБИΒАНЕ**

MODEL	ΜΟΝΤΕΛΟ	MODELLO	ΜΟΔΕΛ	ВНТ1550
Code	Κωδικός	Codice	Κод	030317
Shaft	Υποδοχή	Portautensili	Държач	4-22mm HSS M2
Packing	Συσκευασία	Imballaggio	Οпаковна	100



- Titanium Plating
- Επικάλυψη Τιτανίου
- Placcatura di titanio
- Титаниево покритие

**STEP DRILL  
ΦΡΕΖΑ ΚΩΝΙΚΗ ΜΕΤΡΙΚΗ  
PUNTA PER TRAPANO A GRADINO  
СТЪПКА ЗА ПРОБИΒАНЕ**

MODEL	ΜΟΝΤΕΛΟ	MODELLO	ΜΟΔΕΛ	ВНТ1560
Code	Κωδικός	Codice	Κод	030324
Shaft	Υποδοχή	Portautensili	Държач	4-32mm HSS M2
Packing	Συσκευασία	Imballaggio	Οпаковна	50





- With Flexible Extension 30cm
- Με Εύκαμπτη Προέκταση 30cm
- Con estensione flessibile 30cm
- С гъвкав удължител 30 см

**GREASE GUN**  
**ΓΡΑΣΣΑΔΟΡΟΣ ΧΕΙΡΟΣ**  
**PISTOLA DI GRASSO**  
**ΠΙΣΤΟΛΕΤ С ГРЭС**

MODEL	ΜΟΝΤΕΛΟ	MODELLO	ΜΟΔΕΛ	ΒΗΤ1530
Code	Κωδικός	Codice	Κод	030294
Pressure	Πίεση	Pressione	Налягане	4000-5000psi
Capacity	Ικανότητα	Capacità	Καпацитет	140oz / 500cc
Packing	Συσκευασία	Imballaggio	Οпаковка	10



- 36 Pieces Precision Screwdriver Bit
- Κατσαβίδι & Μύτες 36 τεμαχίων
- 36 pz set di punte di precisione
- 36 броя прецизни накрайници за отвертни

**PRECISION BIT SET**  
**ΣΕΤ ΚΑΤΣΑΒΙΔΙ & ΜΥΤΕΣ SET DI**  
**PUNTE DI PRECISIONE**  
**ЗАДАДЕН БИТ ЗА ПРЕЦИЗНОСТ**

MODEL	ΜΟΝΤΕΛΟ	MODELLO	ΜΟΔΕΛ	ΒΗΤ1250
Code	Κωδικός	Codice	Κод	028932
Pcs/ Pack	Τεμ/ Συσκευασία	Pz/Imballaggio	бр/ Οпаковка	10
Pcs/ Box	Τεμ/ Κουτί	Pz/Scatola	бр/Нутия	40

- Drills, Tips & Walnuts 50pcs
- Τρυπάνια, Μύτες & Καρυδάκια 50τεμ
- Trapani, Punti & Noci 50pz
- Свредла, накрайници и орехи 50бр.



**SET OF DRILLS, TIPS & WALNUTS**  
**ΣΕΤ ΕΞΑΡΤΗΜΑΤΑ**  
**SET DI TRAPPANI, PUNTI & NOCI**  
**КОМПЛЕКТ СВРЕДЛА, НАКΡΑЙНИЦИ И ΟΡΕΧИ**

MODEL	ΜΟΝΤΕΛΟ	MODELLO	ΜΟΔΕΛ	ΒΗΤ1380
Code	Κωδικός	Codice	Κод	029434
Packing	Συσκευασία	Imballaggio	Οпаковка	10

- 57 Pieces Metal Twist Drill: 1x6, 1.5x6, 2x6, 2.5x6, 3x7, 3.2x6, 3.5x4, 4x4, 4.5x1, 4.8x1, 5x4, 5.5x2, 6x2, 6.5x2
- 30 Pieces Masonry Twist Drill: 1x3, 1.5x3, 2x3, 2.5x3, 3x4, 3.2x3, 3.5x3, 4x4, 5.5x2, 6.5x2,
- 17 Pieces Wood Drill bit: 3mmx4, 4mmx4, 5mmx3, 6mmx2, 7mmx1, 8mmx2, 10mmx1,
- 4 Pieces Wood Flat Drill bit: 13, 16, 19, 22,
- 1 Piece Spade Bit Extension - 6
- 21 Pieces Masonry Drill Bit: 3mmx2, 4mmx2, 4.5mmx2, 5mmx2, 5.5mmx2, 6mmx3, 6.5mmx2, 7mmx3, 8mmx1, 9mmx1, 10mmx1, Carbide Tip .
- 4 Pieces Drill Stoppers: 3, 5, 6, 8mm
- 66 Pieces 25mm(l) bits: sl3x2, sl4x2, sl5x2, sl6x2, sl7x2, ph0x2, ph1x3, ph2x4, ph3x3, pz0x2, pz1x3, pz2x4, pz3x3 t10 t15 t20 t25 t27 t30 t35 t40 h5/64" h3/32" h1/8" h5/32" h3/16" h1/4" h2 h2.5 h3 h4 h5 h6 Square:#0x2,#1x3,#2x4,#3x3
- 30 Pieces 50mm(l) bit: sl3, sl4, sl5, sl6, ph1x2, ph2x3, ph3x2, pz1x2, pz2x3, pz3x2 t15,t20,t25,t30,h3,h4,h5,h6, Square:#1,#2x2,#3,
- 6 Pieces Nut Driver: 6,7,8,9,10,11mm,cr-v
- 2 Pieces hex key: 2.5mmx2
- 1 Piece Counter Sink
- 4 Piece Hole Saw: 32,38,45,54mm
- 1 Piece Arbor Adaptor for Hole Saws
- 1 Piece Cupped Nail Punch
- 1 Piece Bit Holder 58mm,Carbon Steel

- 57 Pezzi di punte di trapano elicoidale in metallo: 1x6, 1.5x6, 2x6, 2.5x6, 3x7, 3.2x6, 3.5x4, 4x4, 4.5x1, 4.8x1, 5x4, 5.5x2, 6x2, 6.5x2
- 30 Pezzi di punte di trapano elicoidale per muratura : 1x3, 1.5x3, 2x3, 2.5x3, 3x4, 3.2x3, 3.5x3, 4x4, 5.5x2, 6.5x2,
- 17 Pezzi di punte di trapano di legno: 3mmx4, 4mmx4, 5mmx3, 6mmx2, 7mmx1, 8mmx2, 10mmx1,
- 4 Pezzi di punte di trapano piatto per legno : 13, 16, 19, 22,
- 1 Pezzo di estensione della punta di vanga - 6
- 21 Pezzi di punte per muratura : 3mmx2, 4mmx2, 4.5mmx2, 5mmx2, 5.5mmx2, 6mmx3, 6.5mmx2, 7mmx3, 8mmx1, 9mmx1, 10mmx1, Carbide Tip .
- 4 Pezzi di stop di profondità : 3, 5, 6, 8mm
- 66 Pezzi di punte 25mm(l) : sl3x2, sl4x2, sl5x2, sl6x2, sl7x2, ph0x2, ph1x3, ph2x4, ph3x3, pz0x2, pz1x3, pz2x4, pz3x3 t10 t15 t20 t25 t27 t30 t35 t40 h5/64" h3/32" h1/8" h5/32" h3/16" h1/4" h2 h2.5 h3 h4 h5 h6 Square:#0x2,#1x3,#2x4,#3x3
- 30 Pezzi di punte 50mm(l) bit: sl3, sl4, sl5, sl6, ph1x2, ph2x3, ph3x2, pz1x2, pz2x3, pz3x2 t15,t20,t25,t30,h3,h4,h5,h6, Square:#1,#2x2,#3,
- 6 Pezzi di punte di cacciavite a dadi : 6,7,8,9,10,11mm,cr-v
- 2 Pezzi di chiave esagonale : 2.5mmx2
- 1 Pezzo di punta con codolo esagonale
- 4 Pezzi de punta della sega a tazza: 32,38,45,54mm
- 1 Pezzo di adattatore per seghe a tazza
- 1 pezzo di punzone per unghie a coppa
- 1 pezzo di supporto di punta 58mm, acciaio al carbonio

- 57 Τεμάχια Τρυπάνια Μετάλλου : 1x6, 1.5x6, 2x6, 2.5x6, 3x7, 3.2x6, 3.5x4, 4x4, 4.5x1, 4.8x1, 5x4, 5.5x2, 6x2, 6.5x2
- 30 Τεμάχια Τρυπάνια Τοικοποιίας: 1x3, 1.5x3, 2x3, 2.5x3, 3x4, 3.2x3, 3.5x3, 4x4, 5.5x2, 6.5x2, m2
- 17 Τεμάχια Τρυπάνια Ξύλου / Πλαστικού : 3mmx4, 4mmx4, 5mmx3, 6mmx2, 7mmx1, 8mmx2, 10mmx1,
- 4 Τεμάχια Τρυπάνια Φτερού: 13, 16, 19, 22
- 1 Τεμάχιο Επέκταση 6"
- 21 Τεμάχια Τρυπάνια Τοικοποιίας : 3mmx2, 4mmx2, 4.5mmx2, 5mmx2, 5.5mmx2, 6mmx3, 6.5mmx2, 7mmx3, 8mmx1, 9mmx1, 10mmx1 με Μύτη Καρβιδίου
- 4 Τεμάχια Αποστάτες Τρυπανιού: 3, 5, 6, 8mm
- 66 Τεμάχια Μύτες 25mm(l): sl3x2, sl4x2, sl5x2, sl6x2, sl7x2, ph0x2, ph1x3, ph2x4, ph3x3, pz0x2, pz1x3, pz2x4, pz3x3 t10 t15 t20 t25 t27 t30 t35 t40 h5/64" h3/32" h1/8" h5/32" h3/16" h1/4" h2 h2.5 h3 h4 h5 h6 Square:#0x2,#1x3,#2x4,#3x3
- 30 Τεμάχια 50mm(l) bit: sl3, sl4, sl5, sl6, ph1x2, ph2x3, ph3x2, pz1x2, pz2x3, pz3x2 t15,t20,t25,t30,h3,h4,h5,h6, Square:#1,#2x2,#3
- 6 Τεμάχια Μύτες Καρυδάκια: 6, 7, 8, 9, 10, 11mm, cr-v
- 2 Τεμάχια Allen : 2.5mmx2,
- 1 Τεμάχια Φρεζά
- 4 Τεμάχια Ποτηροτρύπανα: 32, 38, 45, 54mm
- 1 Τεμάχιο Αντάπτορας για Ποτηροτρύπανα
- 1 Τεμάχιο Πόντα Κεντραρίσματος
- 1 Τεμάχιο Αντάπτορας για Μύτες 58mm

- 57 броя метални свредла за усукване: 1x6, 1.5x6, 2x6, 2.5x6, 3x7, 3.2x6, 3.5x4, 4x4, 4.5x1, 4.8x1, 5x4, 5.5x2, 6x2, 6.5x2
- 30 броя бормашини за зидария: 1x3, 1.5x3, 2x3, 2.5x3, 3x4, 3.2x3, 3.5x3, 4x4, 5.5x2, 6.5x2,
- 17 броя свредла за дърво: 3mmx4, 4mmx4, 5mmx3, 6mmx2, 7mmx1, 8mmx2, 10mmx1,
- 4 броя плоски свредла за дърво: 13, 16, 19, 22,
- 1 брой удължител за лопати - 6
- 21 броя свредла за зидария: 3mmx2, 4mmx2, 4.5mmx2, 5mmx2, 5.5mmx2, 6mmx3, 6.5mmx2, 7mmx3, 8mmx1, 9mmx1, 10mmx1, карбиден накрайник
- 4 броя ограничители за свредла: 3, 5, 6, 8 mm
- 66 броя 25mm(l) свредла: sl3x2, sl4x2, sl5x2, sl6x2, sl7x2, ph0x2, ph1x3, ph2x4, ph3x3, pz0x2, pz1x3, pz2x4, pz3x3 t10 t15 t20 t25 t27 t30 t35 t40 h5/64" h3/32" h1/8" h5/32" h3/16" h1/4" h2 h2.5 h3 h4 h5 h6 Квадратни: #0x2,#1x3,#2x4,#3x3
- 30 броя 50 mm(l) битове: sl3, sl4, sl5, sl6, ph1x2, ph2x3, ph3x2, pz1x2, pz2x3, pz3x2 t15,t20,t25,t30,h3,h4,h5,h6, Square:#1,#2x2,#3,
- 6 броя гайки: 6, 7, 8, 9, 10, 11mm, cr-v
- 2 броя шестстенни ключове: 2,5 mmx2
- 1 брой мивна за плота
- 4 броя трион за отвори: 32, 38, 45, 54mm
- 1 бр. адаптер за дъгообразни триони
- 1 бр. перфоратор за гвоздеи
- 1 бр. държач за битове 58 mm, въглеродна стомана

**DRILL AND BIT SET**  
**ΣΕΤ ΤΡΥΠΑΝΙΑ, ΜΥΤΕΣ, ΠΟΤΗΡΟΤΡΥΠΑΝΑ & ΚΑΡΥΔΟΜΥΤΕΣ**  
**SET DI PUNTE E TRAPPANI**  
**КОМПЛЕКТ СВРЕДЛА И НАΚΡΑЙΝИЦИ**

MODEL	ΜΟΝΤΕΛΟ	MODELLO	ΜΟΔΕΛ	ΒΗΤ1390
Code	Κωδικός	Codice	Κод	030218
Description	Περιγραφή	Descrizione	Описание	246pcs
Packing	Συσκευασία	Imballaggio	Οпаковка	4





NEW

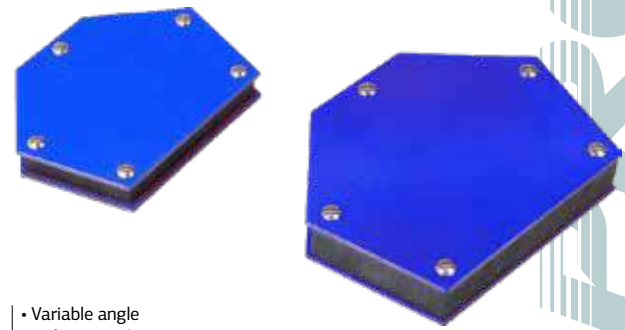

- Variable angle
- Πολυμορφικός
- Angolo variabile
- Променлив ъгъл

**WELDING MAGNET**  
**ΜΑΓΝΗΤΗΣ ΣΥΓΚΟΛΛΗΣΗΣ**  
**MAGNETI DI SALDATURA**  
**ΖΑΒΑΡΥΧΕΝ ΜΑΓΝΗΤ**

Model	Μοντέλο	Modello	Μοδελ	BHT7800
Code	Κωδικός	Codice	Κοδ	052074
Magnetic force	Μαγνητική Ικανότητα	Forza Magnetica	Μαγνητική сила	22.7Kg
Pcs/ Pack	Τεμ/ Συσκευασία	Pz/Imballaggio	бр/ Οпаковна	12
Pcs/ Box	Τεμ/ Κουτί	Pz/Scatola	бр/Кυтия	36

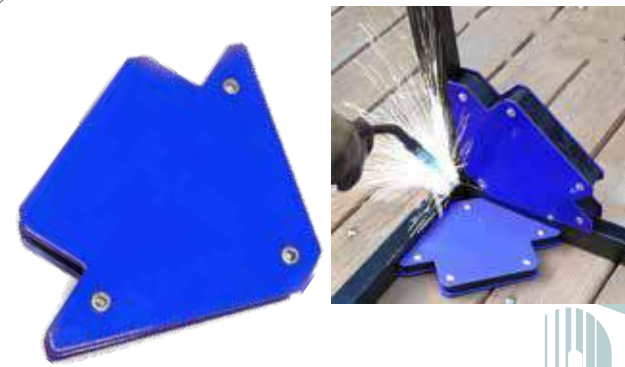

**ARROW WELDING MAGNET**  
**ΜΑΓΝΗΤΙΚΗ ΓΩΝΙΑ ΣΥΓΚΟΛΛΗΣΗΣ**  
**SQUADRA MAGNETICA PER SALDATURA**  
**ΜΑΓΝΗΤ ΖΑ ΖΑΒΑΡΥΑΝΕ ΗΑ**  
**СТРЕЛКИ**

Model	Μοντέλο	Modello	Μοδελ	BHT7802	BHT7804
Code	Κωδικός	Codice	Κοδ	052081	052098
Size	Μέγεθος	Dimensione	Размер	3"	4"
Magnetic force	Μαγνητική Ικανότητα	Forza Magnetica	Μαγνητική сила	11.3Kg	22.7Kg
Pcs/ Pack	Τεμ/ Συσκευασία	Pz/Imballaggio	бр/ Οпаковна	12	12
Pcs/ Box	Τεμ/ Κουτί	Pz/Scatola	бр/Кυтия	36	48

NEW



**TIG TORCH**  
**ΤΣΙΜΠΙΔΑ TIG**  
**TORCIA TIG**  
**ГОРЕЛКА TIG**

MODEL	ΜΟΝΤΕΛΟ	MODELLO	ΜΟΔΕΛ	BIW1311	BIW1136
Code	Κωδικός	Codice	Κοδ	062011	043164
For model	Για το μοντέλο	Per il Modello	За модел	BIW1310	BIW1135
Packing	Συσκευασία	Imballaggio	Οпаковна	20	20



**WELDING HELMET**  
**ΗΛΕΚΤΡΟΝΙΚΗ ΜΑΣΚΑ ΗΛΕΚΤΡΟΚΟΛΛΗΣΗΣ**  
**CASCO DI SALDATURA**  
**ΖΑΒΑΡΥΧΗΝ ΚΑΣΚΑ**

Model	ΜΟΝΤΕΛΟ	Modello	ΜΟΔΕΛ	BWH1000
Code	Κωδικός	Codice	Κοδ	016830
Screen	Οθόνι	Schermata	Εκран	90x32mm
Protection	Προστασία	Protezione	Защита	UV DIN11
Packing	Συσκευασία	Imballaggio	Οпаковна	20

**SET OF ACCESSORIES (CLAMP+ELECTRODE HOLDER WITH CABLE)**  
**ΣΕΤ ΚΑΛΩΔΙΑ - ΤΣΙΜΠΙΔΑ - ΣΩΜΑ**  
**SET DI ACCESSORI (PINZA+PORTAELETTRODI CON CAVO)**  
**ΚΟΜΠΛΕΚΤ ΑΚΕΣΟΑΡΙ (ΣΚΟΒΑ + ΔΤΡΖΑΧ ΖΑ ΕΛΕΚΤΡΟΔ Σ ΚΑΒΕΛ)**

MODEL	ΜΟΝΤΕΛΟ	MODELLO	ΜΟΔΕΛ	BIW1137	BIW1138	BIW1139	BIW1140
Code	Κωδικός	Codice	Κοδ	060444	060451	060468	060475
Dimensions	Διαστάσεις	Dimensioni	Размери	Ø1.6mm	Ø2mm	Ø2.4mm	Ø3.2mm
Current flow	Ένταση	Flusso di corrente	Текущ поток	140A	170A	130A	200A
Suitable for	Κατάλληλο για	Adatto per	Подходящ за	BIW1545	BIW1570	BIW1135	BIW1565/ BIW1585/ BIW2010
Packing	Συσκευασία	Imballaggio	Οпаковна	8	8	8	8

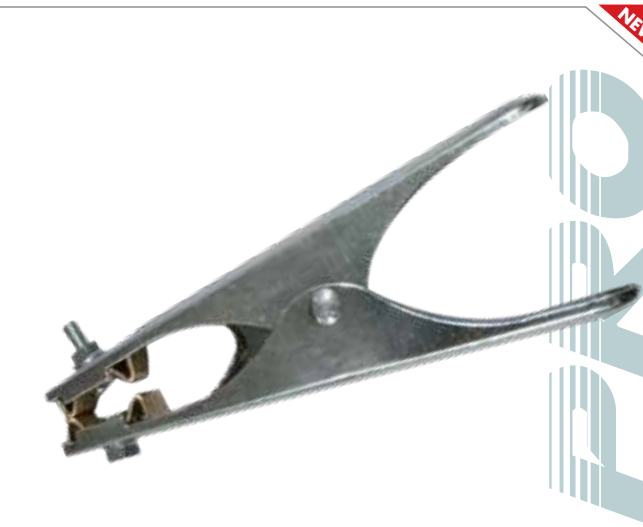

**GROUNDING BODY**  
**ΣΩΜΑ ΓΕΙΩΣΗΣ**  
**CORPO DI MESSA A TERRA**  
**ΖΑΖΕΜΙΤΕΛΗ ΤΥΛΟ**

MODEL	ΜΟΝΤΕΛΟ	MODELLO	ΜΟΔΕΛ	BIW1141	BIW1142
Code	Κωδικός	Codice	Κοδ	060482	060499
Amber	Αμπέρ	Ambra	Амбър	200A	300A
Packing	Συσκευασία	Imballaggio	Οпаковна		



**ELECTROMAGNETIC CLAMPS**  
**ΤΣΙΜΠΙΔΑ ΗΛΕΚΤΡΟΚΟΛΛΗΣΗΣ**  
**MORSETTO PER ELETTROCUZIONE**  
**ΕΛΕΚΤΡΟΜΑΓΝΗΤΗΝ ΣΚΟΒΗ**

MODEL	ΜΟΝΤΕΛΟ	MODELLO	ΜΟΔΕΛ	BIW1143
Code	Κωδικός	Codice	Κοδ	060505
Amber	Αμπέρ	Ambra	Амбър	200A
Packing	Συσκευασία	Imballaggio	Οпаковна	

**EXTERNAL PROTECTIVE GLASS**  
**ΠΡΟΣΤΑΤΕΥΤΙΚΟ ΠΛΑΣΤΙΚΟ ΜΑΣΚΑΣ**  
**VETRO PROTETTIVO ESTERNO**  
**ΒΤΗШНО ΖΑΧΙΤΗНО ΣΤΪΚΛΟ**

MODEL	ΜΟΝΤΕΛΟ	MODELLO	ΜΟΔΕΛ	BWH1001	BIW2041	BIW2051	BIW1501
Code	Κωδικός	Codice	Κοδ	063650	063667	063674	045298
Dimensions	Διαστάσεις	Dimensioni	Размери	105,5x87,5mm	115x95mm	118x137mm	100x40mm
Packing	Συσκευασία	Imballaggio	Οпаковна				25





NEW

**MILD STEEL MIG WIRE**  
**ΣΥΡΜΑ ΗΛΕΚΤΡΟΣΥΓΚΟΛΛΗΣΗΣ MIG-MAG**  
**FILO MIG IN ACCIAIO DOLCE**  
**МЕКА СТОΜΑΝΕΝΑ MIG ΤΕΛ**



MODEL ΜΟΝΤΕΛΟ MODELLO ΜΟΔΕΛ	CODE ΚΩΔΙΚΟΣ CODICE ΚΟΔ	TYPE ΤΥΠΟΣ ΤΙΡΟ ΤΙΠ	WIRE DIAMETER ΔΙΑΤΟΜΗ ΣΥΡΜΑΤΟΣ DIAMETRO DEL FILO ΔΙΑΜΕΤΡΉΡ ΗΑ ΠΡΟΒΟΔΗΝΙΚΑ	WEIGHT ΒΑΡΟΣ PESO ΤΕΓΛΟ	PACKING ΣΥΣΚΕΥΑΣΙΑ IMBALLAGGIO ΟΠΑΚΟΒΚΑ
BHT2500	064732	ER70S-6	Ø 0.8mm	1kg/D100	1
BHT2502	064749	ER70S-6	Ø 0.9mm	1kg/D100	1
BHT2504	064756	ER70S-6	Ø1.0mm	1kg/D100	1
BHT2506	064763	ER70S-6	Ø1.2mm	1kg/D100	1
BHT2508	064770	ER70S-6	Ø 0.8mm	5kg/D200	1
BHT2510	064787	ER70S-6	Ø 0.9mm	5kg/D200	1
BHT2512	064794	ER70S-6	Ø1.0mm	5kg/D200	1
BHT2514	064800	ER70S-6	Ø1.2mm	5kg/D200	1
BHT2516	064817	ER70S-6	Ø 0.8mm	15kg/D270	1
BHT2518	064824	ER70S-6	Ø 0.9mm	15kg/D270	1
BHT2520	064831	ER70S-6	Ø1.0mm	15kg/D270	1
BHT2522	064848	ER70S-6	Ø1.2mm	15kg/D270	1

NEW

**CARBON STEEL FLUX-CORED WIRE**  
**ΣΥΡΜΑ ΗΛΕΚΤΡΟΣΥΓΚΟΛΛΗΣΗΣ FLUX (NO-GAS)**  
**FILO ANIMATO IN ACCIAIO AL CARBONIO**  
**ΒΉΓΛΕΡΟΔΝΑ ΣΤΟΜΑΝΑ С ФΛЮСОВА СΉΡЦΕΒΙΝΑ**



MODEL ΜΟΝΤΕΛΟ MODELLO ΜΟΔΕΛ	CODE ΚΩΔΙΚΟΣ CODICE ΚΟΔ	TYPE ΤΥΠΟΣ ΤΙΡΟ ΤΙΠ	WIRE DIAMETER ΔΙΑΤΟΜΗ ΣΥΡΜΑΤΟΣ DIAMETRO DEL FILO ΔΙΑΜΕΤΡΉΡ ΗΑ ΠΡΟΒΟΔΗΝΙΚΑ	WEIGHT ΒΑΡΟΣ PESO ΤΕΓΛΟ	PACKING ΣΥΣΚΕΥΑΣΙΑ IMBALLAGGIO ΟΠΑΚΟΒΚΑ
BHT2524	064855	E71T-GS	Ø 0.8mm	0.5kg/D100	20
BHT2526	064862	E71T-GS	Ø 0.8mm	1kg/D100	20
BHT2528	064879	E71T-GS	Ø 0.8mm	5kg/D200	20
BHT2530	064886	E71T-GS	Ø 0.9mm	0.5kg/D100	20
BHT2532	064893	E71T-GS	Ø 0.9mm	1kg/D100	20
BHT2534	064909	E71T-GS	Ø 0.9mm	5kg/D200	1

NEW

**ALUMINIUM MIG WIRE**  
**ΣΥΡΜΑ ΗΛΕΚΤΡΟΣΥΓΚΟΛΛΗΣΗΣ ΑΛΟΥΜΙΝΙΟΥ**  
**FILO MIG IN ALLUMINIO**  
**ΑΛΟΥΜΙΝΙΕΒΑ MIG ΤΕΛ**



MODEL ΜΟΝΤΕΛΟ MODELLO ΜΟΔΕΛ	CODE ΚΩΔΙΚΟΣ CODICE ΚΟΔ	TYPE ΤΥΠΟΣ ΤΙΡΟ ΤΙΠ	WIRE DIAMETER ΔΙΑΤΟΜΗ ΣΥΡΜΑΤΟΣ DIAMETRO DEL FILO ΔΙΑΜΕΤΡΉΡ ΗΑ ΠΡΟΒΟΔΗΝΙΚΑ	WEIGHT ΒΑΡΟΣ PESO ΤΕΓΛΟ	PACKING ΣΥΣΚΕΥΑΣΙΑ IMBALLAGGIO ΟΠΑΚΟΒΚΑ
BHT2536	064916	ER4043 (AlSi5)	Ø0.8mm	0.5kg/D100	20
BHT2538	064923	ER4043 (AlSi5)	Ø1.0mm	0.5kg/D100	20
BHT2540	064930	ER4043 (AlSi5)	Ø0.8mm	1kg/D200	1
BHT2542	064947	ER4043 (AlSi5)	Ø1.0mm	1kg/D200	1
BHT2544	064954	ER5356 (AlMg5Cr)	Ø0.8mm	0.5kg/D100	20
BHT2546	064961	ER5356 (AlMg5Cr)	Ø1.0mm	0.5kg/D100	20
BHT2548	064978	ER5356 (AlMg5Cr)	Ø0.8mm	1kg/D200	1
BHT2550	064985	ER5356 (AlMg5Cr)	Ø1.0mm	1kg/D200	1

- Suitable for BIW1310
- Κατάλληλο για BIW1310
- Adatta per BIW1310
- Подходящ за BIW1310



NEW

**MIG CONTACT TIP**  
**ΜΠΕΚ MIG**  
**PUNTA DI CONTATTO MIG**  
**MIG ΚΟΝΤΑΚΤΕΝ ΗΑΚΡΑΪΗΝΙΚ**

MODEL	ΜΟΝΤΕΛΟ	MODELLO	ΜΟΔΕΛ	BIW1312-5	BIW1313-5	BIW1314-5	BIW1315-5
Code	Κωδικός	Codice	Κοδ	062028	062035	062042	062059
Dimensions	Διαστάσεις	Dimensioni	Размери	Ø0.6mm	Ø0.8mm	Ø0.9mm	Ø1.0mm
Description	Περιγραφή	Descrizione	Описание	5	5	5	5
Packing	Συσκευασία	Imballaggio	Οπακoβκa	200	200	150	150

- Suitable for BIW1135
- Κατάλληλο για BIW1135
- Adatta per BIW1135
- Подходящ за BIW1135



NEW

**MIG CONTACT TIP**  
**ΜΠΕΚ MIG**  
**PUNTA DI CONTATTO MIG**  
**MIG ΚΟΝΤΑΚΤΕΝ ΗΑΚΡΑΪΗΝΙΚ**

MODEL	ΜΟΝΤΕΛΟ	MODELLO	ΜΟΔΕΛ	BIW1317-5	BIW1318-5	BIW1319-5
Code	Κωδικός	Codice	Κοδ	062073	062080	062097
Dimensions	Διαστάσεις	Dimensioni	Размери	Ø0.8mm	Ø0.9mm	Ø1.0mm
Description	Περιγραφή	Descrizione	Описание	5	5	5
Packing	Συσκευασία	Imballaggio	Οπακoβκa	200	150	100

- Suitable for BIW1136-BIW1311
- Κατάλληλο για BIW1136-BIW1311
- Adatta per BIW1136-BIW1311
- Подходящ за BIW1136-BIW1311

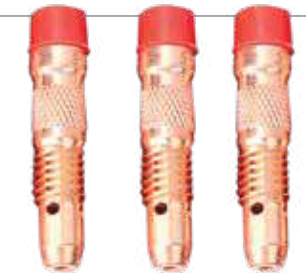

NEW

**TIG ELECTRODE**  
**ΚΟΡΜΟΣ ΤΙΓ**  
**ELETTRODO TIG**  
**ΕΛΕΚΤΡΟΔ ΤΙΓ**

MODEL	ΜΟΝΤΕΛΟ	MODELLO	ΜΟΔΕΛ	BIW1321-2	BIW1322-2	BIW1323-2	BIW1324-2
Code	Κωδικός	Κοδ	Κοδ	062110	062127	062134	062141
Dimensions	Διαστάσεις	Размери	Размери	Ø1.6mm	Ø2mm	Ø2.4mm	Ø3.2mm
Description	Περιγραφή	Descrizione	Описание	2	2	2	2
Packing	Συσκευασία	Imballaggio	Οπακoβκa	150	150	150	150

- Suitable for BIW1136-BIW1311
- Κατάλληλο για BIW1136-BIW1311
- Adatta per BIW1136-BIW1311
- Подходящ за BIW1136-BIW1311



NEW

**TIG ELECTRODE TIP**  
**ΣΦΥΚΤΗΡΕΣ ΤΙΓ**  
**PUNTA DELL'ELETTRODO TIG**  
**ΗΑΚΡΑΪΗΝΙΚ ΗΑ ΕΛΕΚΤΡΟΔΑ ΤΙΓ**

MODEL	ΜΟΝΤΕΛΟ	MODELLO	ΜΟΔΕΛ	BIW1325-2	BIW1326-2	BIW1327-2	BIW1328-2
Code	Κωδικός	Codice	Κοδ	062158	062165	062172	062189
Dimensions	Διαστάσεις	Dimensioni	Размери	Ø1.6mm	Ø2mm	Ø2.4mm	Ø3.2mm
Description	Περιγραφή	Descrizione	Описание	2	2	2	2
Packing	Συσκευασία	Imballaggio	Οπακoβκa	150	150	150	150

**NEW**

- Suitable for BIW1310
- Κατάλληλο για BIW1310
- Adatta per BIW1310
- Подходящ за BIW1310



**MIG GAS NOZZLE 15AK**  
**ΦΛΟΓΟΚΡΥΠΤΗΣ MIG 15AK**  
**UGELLO MIG GAS 15AK**  
**ДЮЗА ЗА MIG ΓАЗ 15AK**

MODEL	ΜΟΝΤΕΛΟ	MODELLO	ΜΟΔΕΛ	BIW1316-2
Code	Κωδικός	Codice	Κод	062066
Description	Περιγραφή	Descrizione	Описание	2
Packing	Συσκευασία	Imballaggio	Опаковка	150

**NEW**

- Suitable for BIW1136-BIW1311
- Κατάλληλο για BIW1136-BIW1311
- Adatta per BIW1136-BIW1311
- Подходящ за BIW1136-BIW1311



**LONG TAIL**  
**ΟΥΡΑ ΤΣΙΜΠΙΔΑΣ ΜΑΚΡΙΑ**  
**CODA LUNGA**  
**ДЪЛГА ОПАШКА**

MODEL	ΜΟΝΤΕΛΟ	MODELLO	ΜΟΔΕΛ	BIW1332-2
Code	Κωδικός	Codice	Κод	062226
Description	Περιγραφή	Descrizione	Описание	2
Packing	Συσκευασία	Imballaggio	Опаковка	100

**NEW**

- Suitable for BIW1135
- Κατάλληλο για BIW1135
- Adatta per BIW1135
- Подходящ за BIW1135



**MIG GAS NOZZLE**  
**ΦΛΟΓΟΚΡΥΠΤΗΣ MIG**  
**UGELLO MIG GAS**  
**ДЮЗА ЗА MIG ΓАЗ**

MODEL	ΜΟΝΤΕΛΟ	MODELLO	ΜΟΔΕΛ	BIW1320-2
Code	Κωδικός	Codice	Κод	062103
Description	Περιγραφή	Descrizione	Описание	2
Packing	Συσκευασία	Imballaggio	Опаковка	150

**NEW**

- Suitable for BIW1136-BIW1311
- Κατάλληλο για BIW1136-BIW1311
- Adatta per BIW1136-BIW1311
- Подходящ за BIW1136-BIW1311

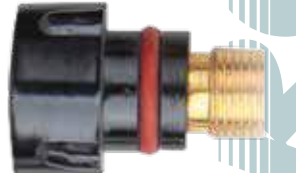

**SHORT TAIL**  
**ΟΥΡΑ ΤΣΙΜΠΙΔΑΣ ΚΟΝΤΗ**  
**CODA CORTA**  
**ΚΉΣΑ ΟΠΑШКА**

MODEL	ΜΟΝΤΕΛΟ	MODELLO	ΜΟΔΕΛ	BIW1333-2
Code	Κωδικός	Codice	Κод	062233
Description	Περιγραφή	Descrizione	Описание	2
Packing	Συσκευασία	Imballaggio	Опаковка	100

**NEW**

- Suitable for BIW1136-BIW1311
- Κατάλληλο για BIW1136-BIW1311
- Adatta per BIW1136-BIW1311
- Подходящ за BIW1136-BIW1311



**CERAMIC TIG**  
**ΚΕΡΑΜΙΚΟ TIG**  
**CERAMICA TIG**  
**ΚΕΡΑΜΙЧЕН TIG**

MODEL	ΜΟΝΤΕΛΟ	MODELLO	ΜΟΔΕΛ	BIW1329-2	BIW1330-2	BIW1331-2
Code	Κωδικός	Codice	Κод	062196	062202	062219
Dimensions	Διαστάσεις	Dimensioni	Размери	NR5	NR6	NR7
Description	Περιγραφή	Descrizione	Описание	2	2	2
Packing	Συσκευασία	Imballaggio	Опаковка	200	200	200

**NEW**

- Suitable for cohesive connections with high crack resistance.
- Κατάλληλο για συνεκτικές συνδέσεις με υψηλή αντοχή στις ρωγμές.
- Adatto per connessioni coesive con elevata resistenza alle fessure.
- Подходящ за кохезионни връзки с висока устойчивост на пукнатини.



**LOW HYDROGEN ELECTRODES**  
**ΗΛΕΚΤΡΟΔΙΟ ΣΥΓΚΟΛΛΗΣΗΣ ΒΑΣΙΚΟ**  
**ELETTRODI A BASSO CONTENUTO DI IDROGENO**  
**ЕЛЕКТРОДИ С НИСКО СЪДЪРЖАНИЕ НА ВОДОРОД**

MODEL	ΜΟΝΤΕΛΟ	MODELLO	ΜΟΔΕΛ	BIW1332-2
Code	Κωδικός	Codice	Κод	062226
Description	Περιγραφή	Descrizione	Описание	2
Packing	Συσκευασία	Imballaggio	Опаковка	100

**NEW**

- Suitable for all welding jobs, widely used in the welding of holding tanks, car trucks and truck chassis.
- Κατάλληλο για όλες τις εργασίες συγκόλλησης, χρησιμοποιείται ευρέως στη συγκόλληση δεξαμενών συγκράτησης, φορτηγών αυτοκινήτων και οσών φορτηγών.
- Adatto a tutti i lavori di saldatura, ampiamente utilizzato nella saldatura di serbatoi di stoccaggio, autocarri e telai di camion.



**CELLULOSIC TYPE ELECTRODE**  
**ΗΛΕΚΤΡΟΔΙΟ ΣΥΓΚΟΛΛΗΣΗΣ ΣΩΛΗΝΩΝ**  
**ELETTRODO DI TIPO CELLULOSICO**  
**ЕЛЕКТРОД ОТ ЦЕЛУЛОЗЕН ТИΠ**

MODEL	ΜΟΝΤΕΛΟ	MODELLO	ΜΟΔΕΛ	BIW1333-2
Code	Κωδικός	Codice	Κод	062233
Description	Περιγραφή	Descrizione	Описание	2
Packing	Συσκευασία	Imballaggio	Опаковка	100

**NEW**

- Suitable for carbon steels welding in all position except vertical down
- Κατάλληλο για συγκόλληση ανθρακούχων χάλυβων σε όλες τις θέσεις εκτός από κάθετη προς τα κάτω.
- Adatto per la saldatura di acciai al carbonio in tutte le posizioni, eccetto quella verticale.
- Подходящ за всички заваръчни работи, широко използван за заваряване на резервоари, намиони и шасита на товарни автомобили.



**GENERAL PURPOSE ELECTRODE**  
**ΗΛΕΚΤΡΟΔΙΟ ΣΥΓΚΟΛΛΗΣΗΣ ΓΕΝΙΚΗΣ ΧΡΗΣΗΣ**  
**ELETTRODO PER USO GENERALE**  
**ЕЛЕКТРОД ОТ ЦЕЛУЛОЗЕН ТИΠ**

MODEL	ΜΟΝΤΕΛΟ	MODELLO	ΜΟΔΕΛ	BIW1333-2
Code	Κωδικός	Codice	Κод	062233
Description	Περιγραφή	Descrizione	Описание	2
Packing	Συσκευασία	Imballaggio	Опаковка	100





**PE AIR HOSE 10M**  
**ΣΠΙΡΑΛ 10M ΜΕ ΤΑΧΥΣΥΝΔΕΣΜΟ**  
**PE TUBO DELL' ARIA 10M**  
**МАРКУЧ ЗА ВЪЗДУХ PE 10M**

MODEL	ΜΟΝΤΕΛΟ	MODELLO	ΜΟΔΕΛ	BAH1010	BAH1015
Code	Κωδικός	Codice	Κод	028307	028314
Lenght	Μήκος	Lunghezza	Дължина	10M	15M
Packing	Συσκευασία	Imballaggio	Οпаковка	30	30



**PRESSURE SWITCH**  
**ΠΙΕΣΟΣΤΑΤΗΣ**  
**PRESSOSTATO**  
**ПРЕВКЛЮЧВАТЕЛ ЗА НАЛЯΓΑΝΕ**

MODEL	ΜΟΝΤΕΛΟ	MODELLO	ΜΟΔΕΛ	BPS4400
Code	Κωδικός	Codice	Κод	013099
Socket	Υποδοχή	Presa	Гнездо	4x1/4"
Packing	Συσκευασία	Imballaggio	Οпаковка	50



**PLASTIC BLOW GUN**  
**ΦΥΣΗΤΗΡΑΣ ΑΕΡΟΣ ΜΑΚΡΥΣ**  
**PISTOLA DI SOFFIAGGIO IN PLASTICA**  
**ЕЛЕКТРОДИ С НИΣΚΟ СЪДЪРЖАНИЕ НА ВОДОРОД**

MODEL	ΜΟΝΤΕΛΟ	MODELLO	ΜΟΔΕΛ	BAT6160
Code	Κωδικός	Codice	Κод	055860
Length	Μήκος	Lunghezza	Дължина	27Cm
Packing	Συσκευασία	Imballaggio	Οпаковка	50



**PLASTIC BLOW GUN**  
**ΦΥΣΗΤΗΡΑΣ ΑΕΡΟΣ ΚΟΝΤΟΣ**  
**PISTOLA DI SOFFIAGGIO IN PLASTICA**  
**ΠΛΑΣΤΜΑΣΟΒ ΠΙΣΤΟΛΕΤ ЗА ОБДУХВАНΕ**

MODEL	ΜΟΝΤΕΛΟ	MODELLO	ΜΟΔΕΛ	BAT6165
Code	Κωδικός	Codice	Κод	055877
Length	Μήκος	Lunghezza	Дължина	10Cm
Packing	Συσκευασία	Imballaggio	Οпаковка	50



**8PC AIR KIT WITH QUICK COUPLER**  
**ΚΙΤ ΑΕΡΟΣ 8ΤΕΜ**  
**ΚΙΤ ΑΡΙΑ 8 PEZZI CON ATTACCO RAPIDO**  
**8БР. КОМПЛЕКТ ЗА ВЪЗДУХ С БЪΡ3**  
**КУПЛУНГ**

MODEL	ΜΟΝΤΕΛΟ	MODELLO	ΜΟΔΕΛ	BHT1570
Code	Κωδικός	Codice	Κод	030331
Packing	Συσκευασία	Imballaggio	Οпаковка	10



**INFLATING GUN (DIGITAL GAUGE)**  
**ΑΕΡΟΜΕΤΡΟ ΨΗΦΙΑΚΟ**  
**PISTOLA DI GONFIAGGIO**  
**(MANOMETRO DIGITALE)**  
**ΠΙΣΤΟΛΕΤ ЗА НАДУВАНΕ**  
**(ЦИΦΡΟΒ ΜΑΝΟΜΕΤЪΡ)**

MODEL	ΜΟΝΤΕΛΟ	MODELLO	ΜΟΔΕΛ	BAT6115
Code	Κωδικός	Codice	Κод	055778
Pressure	Πίεση	Pressione	Налягане	0-14Bar
Packing	Συσκευασία	Imballaggio	Οпаковка	20



**TIRE INFLATING GUN**  
**ΑΕΡΟΜΕΤΡΟ ΕΛΑΣΤΙΚΩΝ**  
**PISTOLA PER IL GONFIAGGIO DEI**  
**PNEUMATICI**  
**ΠΙΣΤΟΛΕΤ ЗА ПОМΠΑΝΕ НА ГУМИ**

MODEL	ΜΟΝΤΕΛΟ	MODELLO	ΜΟΔΕΛ	BAT6170
Code	Κωδικός	Codice	Κод	055884
Frame	Καρέ	Telaio	Ρамка	1/4"
Max pressure	Μέγιστή πίεση	Pressione massima	Μακσимально налягане	12Bar
Packing	Συσκευασία	Imballaggio	Οпаковка	30



**MALE COUPLER FOR HOSES WITH**  
**MALE EXTENSION**  
**ΒΥΣΜΑ ΑΡΣΕΝΙΚΟ ΓΙΑ ΛΑΣΤΙΧΟ**  
**ΜΕ ΑΡΣΕΝΙΚΗ ΟΥΡΑ**  
**TAPPO MASCHIO PER GOMMA**  
**CON CODA MASCHILE**  
**ΜЪЖΚΑ ΤΑΠΑ ЗА ГУМА**  
**С ΜЪЖΚΑ ΟΠΑШКА**

MODEL	ΜΟΝΤΕΛΟ	MODELLO	ΜΟΔΕΛ	BHT6276	BHT6277
Code	Κωδικός	Codice	Κод	069928	069935
Dimensions	Διαστάσεις	Dimensioni	Размери	6mm	8mm
Packing	Συσκευασία	Imballaggio	Οпаковане	10	10



**AIR COUPLER WITH MALE THREAD**  
ΒΥΣΜΑ ΠΡΙΖΑΣ ΑΕΡΟΣ ΜΕ ΑΡΣΕΝΙΚΟ ΣΠΕΙΡΩΜΑ  
SPINA A PRESA CON FILETTO MASCHIO  
КЛУБ С ΜΉЖΚΑ ΡΕΖΒΑ

MOD-EL	MONT ELO	MOD-ELLO	ΜΟΔΕΛ	BHT6258	BHT6259	BHT6260
Code	Κωδικός	Codice	Κод	069744	069751	069768
Dimensions	Διαστάσεις	Dimensioni	Размери	1/4"	3/8"	1/2"
Packing	Συσκευασία	Imballaggio	Οпаковане	10	10	10

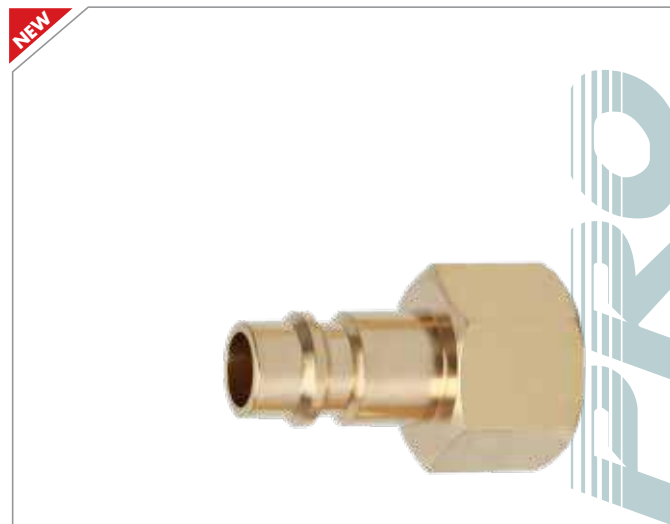

**AIR COUPLER WITH FEMALE THREAD**  
ΒΥΣΜΑ ΠΡΙΖΑΣ ΑΕΡΟΣ ΜΕ ΘΗΛΥΚΟ ΣΠΕΙΡΩΜΑ  
SPINA PRESA CON FILETTO FEMMINA  
КЛЮК С ΒΉΗШΗ ΡΕΖΒΑ

MOD-EL	MONT ELO	MOD-ELLO	ΜΟΔΕΛ	BHT6261	BHT6262	BHT6263
Code	Κωδικός	Codice	Κод	069775	069782	069799
Dimensions	Διαστάσεις	Dimensioni	Размери	1/4"	3/8"	1/2"
Packing	Συσκευασία	Imballaggio	Οпаковане	10	10	10

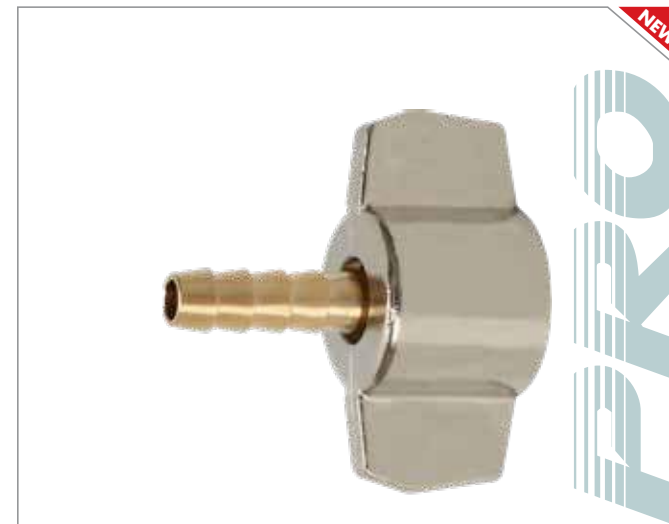

**FEMALE CONNECTOR WITH MALE EXTENSION**  
ΣΥΝΔΕΣΜΟΣ ΘΗΛΥΚΟΣ ΜΕ ΟΥΡΑ  
TAPPO DI COLLEGAMENTO CON CODA  
СЪЕДИНИТЕЛНА КАПА С ОПАШКА

MOD-EL	MONT ELO	MOD-ELLO	ΜΟΔΕΛ	BHT6269	BHT6270
Code	Κωδικός	Codice	Κод	069850	069867
Dimensions	Διαστάσεις	Dimensioni	Размери	6mm	9mm
Packing	Συσκευασία	Imballaggio	Οпаковане	10	10



**AIR PLUG WITH FEMALE THREAD**  
ΠΡΙΖΑ ΑΕΡΟΣ ΜΕ ΘΗΛΥΚΟ ΣΠΕΙΡΩΜΑ  
PRESA ARIA CON FILETTO FEMMINA  
ΒΉΖΔΥΗΝΑ ΜΥΦΤΑ С ΒΉΗШΗ ΡΕΖΒΑ

MOD-EL	MONT ELO	MOD-ELLO	ΜΟΔΕΛ	BHT6271	BHT6272	BHT6273
Code	Κωδικός	Codice	Κод	069874	069881	069898
Dimensions	Διαστάσεις	Dimensioni	Размери	1/4"	3/8"	1/2"
Packing	Συσκευασία	Imballaggio	Οпаковане	2	2	2



**AIR PLUG WITH MALE THREAD**  
ΠΡΙΖΑ ΑΕΡΟΣ ΜΕ ΑΡΣΕΝΙΚΟ ΣΠΕΙΡΩΜΑ  
PRESA ARIA CON FILETTO MASCHIO  
ΒΉΖΔΥΗΝΑ ΜΥΦΤΑ С ΒΉΗШΗ ΡΕΖΒΑ

MOD-EL	MONT ELO	MOD-ELLO	ΜΟΔΕΛ	BHT6264	BHT6265	BHT6266
Code	Κωδικός	Codice	Κод	069805	069812	069829
Dimensions	Διαστάσεις	Dimensioni	Размери	1/4"	3/8"	1/2"
Packing	Συσκευασία	Imballaggio	Οпаковане	2	2	2

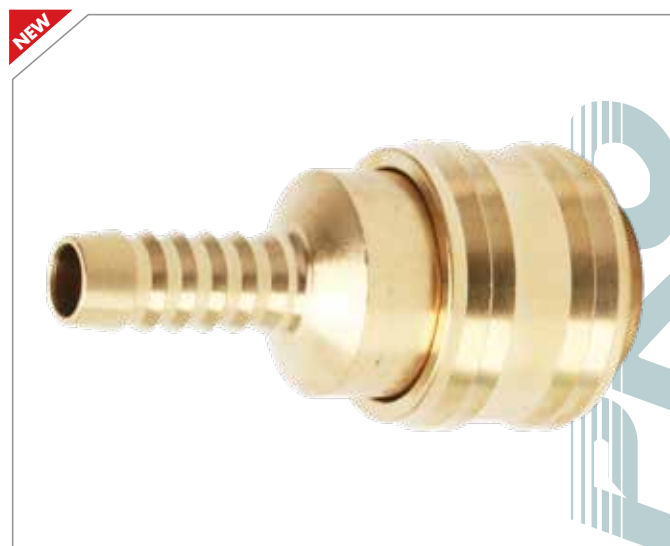

**AIR PLUG WITH MALE EXTENSION**  
ΠΡΙΖΑ ΑΕΡΟΣ ΜΕ ΟΥΡΑ  
PRESA ARIA CON CODA  
ΒΉΖΔΥΗΝΑ ΜΥΦΤΑ С ОПАШКА

MOD-EL	MONT ELO	MOD-ELLO	ΜΟΔΕΛ	BHT6267	BHT6268
Code	Κωδικός	Codice	Κод	069836	069843
Dimensions	Διαστάσεις	Dimensioni	Размери	6mm	9mm
Packing	Συσκευασία	Imballaggio	Οпаковане	2	2



**BRASS INFLATING GUN CONNECTOR WITH MALE EXTENSION**  
ΑΚΡΟΦΥΣΙΟ ΑΕΡΟΜΕΤΡΟΥ ΟΡΕΙΧΑΛΚΙΝΟ ΜΕ ΑΡΣΕΝΙΚΗ ΟΥΡΑ  
UGELLO AEROMETRO IN OTTONE CON CODA MASCHILE  
ΜΕΣΙΝΓΟΒΑ ΑΕΡΟΜΕΤΉΡΗΝ ΔΙΟΥΖΑ С ΜΉЖΚΑ ОПАШКА

MOD-EL	MONTELO	MODELLO	ΜΟΔΕΛ	BHT6274	BHT6275
Code	Κωδικός	Codice	Κод	069904	069911
Dimensions	Διαστάσεις	Dimensioni	Размери	6mm	8mm
Packing	Συσκευασία	Imballaggio	Οпаковане	2	2

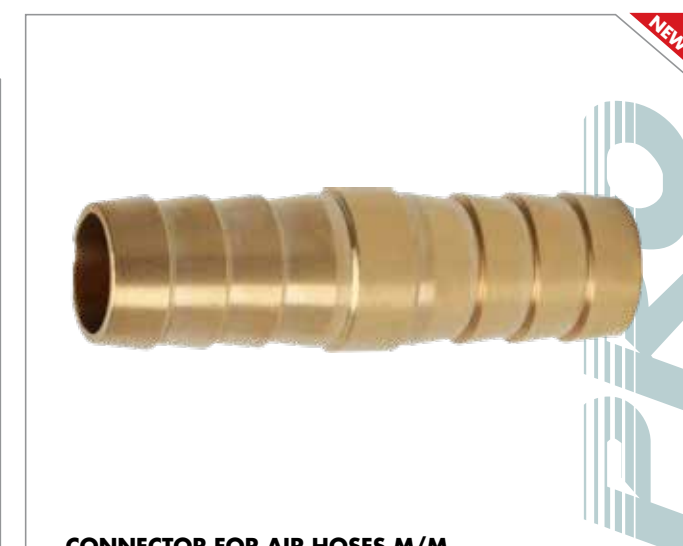

**CONNECTOR FOR AIR HOSES M/M**  
ΣΥΝΔΕΣΜΟΣ ΣΩΛΗΝΩΝ ΑΕΡΟΣ ΑΡΣΕΝΙΚΟ/ΑΡΣΕΝΙΚΟ  
CONNETTORE TUBO ARIA M/M  
ΚΟΝΕΚΤΟΡ ЗА ΒΉΖΔΥΗΝΑ ΤΡΉΒΑ ΜΉЖКИ/ΜΉЖКИ

MOD-EL	MONT ELO	MOD-ELLO	ΜΟΔΕΛ	BHT6278	BHT6279
Code	Κωδικός	Codice	Κод	069942	069959
Dimensions	Διαστάσεις	Dimensioni	Размери	6mm	8mm
Packing	Συσκευασία	Imballaggio	Οпаковане	10	10





**BORMANN**<sup>®</sup>  
**PRO**

**HANDTOOLS**  
**ΕΡΓΑΛΕΙΑ ΧΕΙΡΟΣ**  
**UTENSILI**  
**РЪЧНИ ИНСТРУМЕНТИ**



NEW

- Noise reduction, no need for electricity
- Easy to operate and widely applicable to various scenarios
- Multiple materials, easy to puncture
- Industrial grade spring (high manganese carbon steel spring)
- Small and lightweight, safe and durable
- Included: BMC case
- Μείωση θορύβου, χωρίς ανάγκη ρεύματος
- Εύκολο στη λειτουργία και ευρέως εφαρμόσιμο σε διάφορες εργασίες
- Πολλαπλά υλικά, εύκολο στο τρύπημα
- Βιομηχανικό ελατήριο (ελατήριο υψηλής περιεκτικότητας σε άνθρακα από χάλυβα μαγγανίου)
- Μικρό και ελαφρύ, ασφαλές και ανθεκτικό
- Περιλαμβάνει: Βαλίτσα

- Riduzione del rumore, nessuna necessità di elettricità
- Facile da usare e ampiamente applicabile a vari scenari
- Materiali multipli, facili da forare
- Molla di tipo industriale (molla in acciaio al carbonio ad alto contenuto di manganese)
- Piccolo e leggero, sicuro e durevole
- Incluso: Valigia
- Намаляване на шума, без нужда от електричество
- Лесен за работа и широко приложим в различни сценарии
- Множество материали, лесни за пробиване
- Промислена пружина (пружина от въглеродна стомана с високо съдържание на манган)
- Малък и лек, безопасен и издръжлив
- В комплекта: Куфарче

UNIQUE PRODUCT  
ΜΟΝΑΔΙΚΟ ΠΡΟΪΟΝ  
PRODOTTO UNICO  
УНИКАЛЕН ПРОДУКТ



Choose the appropriate support accessory  
Επιλέγουμε το κατάλληλο εξάρτημα στήριξης  
Scegliere l'accessorio di supporto appropriato  
Изберете подходящия аксесоар за поддръжка

Place the accessory in the socket  
Τοποθετούμε το εξάρτημα στην υποδοχή  
Inserire l'accessorio nella presa  
Поставете аксесоара в гнездото

Place the stapler on the surface  
Ακουμπάμε το καρφωτικό στην επιφάνεια  
Posizionare la cucitrice sulla superficie  
Поставете телбода върху повърхността

With a vertical movement of your hand activate the capsule  
Με μια κάθετη κίνηση του χεριού μας πυροδοτούμε το καπούλι  
Con un movimento verticale della mano, attivare la capsula  
Активирайте напсулата с вертикално движение на ръката си.

Staple the accessory with great ease  
Καρφώνουμε με μεγάλη ευκολία το εξάρτημα  
Pinzare l'accessorio con grande facilità  
Скрепете аксесоара с голяма лекота

The accessory can be firmly stapled to metal, wood, wall, or building materials  
Το εξάρτημα είναι μπορεί να καρφωθεί σταθερά σε μέταλλο, ξύλο, τοίχο, ή δομικά υλικά.  
L'accessorio può essere fissato saldamente a metallo, legno, pareti o materiali da costruzione.  
Аксесоарът може да бъде здраво закрепен към метал, дърво, стена или строителни материали.

**REVOLUTIONARY MANUAL OPERATION NAILER**  
**ΕΠΑΝΑΣΤΑΤΙΚΟ ΚΑΡΦΩΤΙΚΟ ΧΕΙΡΟΚΙΝΗΤΗΣ ΛΕΙΤΟΥΡΓΙΑΣ**  
**CHIODATRICE RIVOLUZIONARIA A FUNZIONAMENTO MANUALE**  
**РЕВОΛЮЦИОННА ΜΑШИΝΑ ЗА ΡЪЧНО ΖΑΒΙΒΑΝΕ**



**MINI CEILING NAILS GUN WITH SPRING**  
**ΚΑΡΦΩΤΙΚΟ ΠΙΣΤΟΛΙ ΜΠΕΤΟΥ ΜΕ ΕΛΑΤΗΡΙΟ**  
**PISTOLA SPARACHIODI PER CALCESTRUZZO CON MOLLA**  
**ΠΙΣΤΟΛΕΤ ЗА ΠΙΡΟНИ ЗА ΒΕΤΟΝ С ΠΡУЖИНА**

MODEL	ΜΟΝΤΕΛΟ	MODELLO	ΜΟΔΕΛ	BAT6200
Code	Κωδικός	Codice	Κод	068914
Packing	Συσκευασία	Imballaggio	Οпаковане	1



NEW

**HOOK NAIL FOR CEILING NAIL GUN**  
**ΚΑΡΦΙ ΓΑΝΤΖΟΥ ΓΙΑ ΚΑΡΦΩΤΙΚΟ ΠΙΣΤΟΛΙ**  
**CHiodo A GANCIO PER PISTOLA CHIODA**  
**ΚΥΚΑ ΓΙΒΟΝ ΖΑ ΠΙΡΟΝΕΤ**

MODEL	ΜΟΝΤΕΛΟ	MODELLO	ΜΟΔΕΛ	BHT7293
Code	Κωδικός	Codice	Κод	069065
Height	Ύψος	Altezza	Височина	32mm
Hole Diameter	Διάμετρος τρύπας	Diametro buco	Диаметър дупка	16mm
Packing	Συσκευασία	Imballaggio	Οпаковане	100



UNIQUE PRODUCT  
ΜΟΝΑΔΙΚΟ ΠΡΟΪΟΝ  
PRODOTTO UNICO  
УНИКАЛЕН ПРОДУКТ

**MINI DISC NAIL FOR CEILING NAIL GUN**  
**ΚΑΡΦΙ ΓΙΑ ΚΑΡΦΩΤΙΚΟ ΠΙΣΤΟΛΙ**  
**CHiodo PER PISTOLA CHIODA**  
**ΓΙΡΟΝ ΖΑ ΠΙΡΟΝΕΤ**

MODEL	ΜΟΝΤΕΛΟ	MODELLO	ΜΟΔΕΛ	BHT7290	BHT7291	BHT7292
Code	Κωδικός	Codice	Κод	069003	069027	069041
Height	Ύψος	Altezza	Височина	27mm	32mm	42mm
Hole Diameter	Διάμετρος τρύπας	Diametro buco	Диаметър дупка	16mm	16mm	16mm
Packing	Συσκευασία	Imballaggio	Οпаковане	100	100	100



UNIQUE PRODUCT  
ΜΟΝΑΔΙΚΟ ΠΡΟΪΟΝ  
PRODOTTO UNICO  
УНИКАЛЕН ПРОДУКТ

**MINI DISC NAIL FOR CEILING NAIL GUN**  
**ΚΑΡΦΙ ΓΙΑ ΚΑΡΦΩΤΙΚΟ ΠΙΣΤΟΛΙ**  
**CHiodo PER PISTOLA CHIODA**  
**ΓΙΡΟΝ ΖΑ ΠΙΡΟΝΕΤ**

MODEL	ΜΟΝΤΕΛΟ	MODELLO	ΜΟΔΕΛ	BHT7294
Code	Κωδικός	Codice	Κод	069089
Height	Ύψος	Altezza	Височина	32mm
Hole Diameter	Σπείρωμα	Diametro buco	Диаметър дупка	M8
Packing	Συσκευασία	Imballaggio	Οпаковане	100



UNIQUE PRODUCT  
ΜΟΝΑΔΙΚΟ ΠΡΟΪΟΝ  
PRODOTTO UNICO  
УНИКАЛЕН ПРОДУКТ

**TUBE NAILS FOR CEILING NAIL GUN**  
**ΚΑΡΦΙ ΣΤΕΡΕΩΣΗΣ ΣΩΛΗΝΑ ΓΙΑ ΚΑΡΦΩΤΙΚΟ ΠΙΣΤΟΛΙ**  
**CHiodo DI MONTAGGIO TUBO PER PISTOLA CHIODA**  
**ΓΙΡΟΝ ΖΑ ΤΡЪБΕΝ ΜΟΝΤΑЖ ΖΑ ΠΙΡΟΝΕΤ**

MODEL	ΜΟΝΤΕΛΟ	MODELLO	ΜΟΔΕΛ	BHT7286	BHT7287	BHT7288	BHT7289
Code	Κωδικός	Codice	Κод	068921	068945	068969	068983
Height	Ύψος	Altezza	Височина	32mm	32mm	32mm	32mm
Conduit clip	Άνοιγμα	Clip per condotto	Сноба за тръбопровод	16mm	20mm	25mm	32mm
Packing	Συσκευασία	Imballaggio	Οпаковане	100	100	100	100



UNIQUE PRODUCT  
ΜΟΝΑΔΙΚΟ ΠΡΟΪΟΝ  
PRODOTTO UNICO  
УНИКАЛЕН ПРОДУКТ





- Plastic
- Stackable
- Πλαστικό
- Στοιβαζόμενο
- Plastica
- Impilabile
- Пластмаса
- Може да се подрежда

**STORAGE BIN**  
**ΣΚΑΦΑΚΙ ΑΠΟΘΗΚΕΥΣΗΣ**  
**CESTINO DI STOCCAGGIO**  
**ΚΟΝΤΕΪΝΕΡ ΖΑ СЪХРАНЕНИЕ**

MODEL	ΜΟΝΤΕΛΟ	MODELLO	ΜΟΔΕΛ	BTB3352	BTB3338	BTB3340	BTB3342
Code	Κωδικός	Codice	Κод	066033	054436	054443	054450
Size	Διαστάσεις	Taglia	Размер	12,5x19,5x9,5cm	15x24,5x12,5cm	22x35x15,5cm	27x41x18cm
Packing	Συσκευασία	Imballaggio	Опаковане	56	48	28	24

- Removable boxes
- Multicolor
- Αφαιρούμενα κουτιά
- Πολύχρωμη
- Scatole rimovibili
- Multicolore
- Премахващи се кутии
- Многоцветен



**TOOLS ORGANIZER "BUTTERFLY"**  
**ΤΑΜΠΑΚΙΕΡΑ ΕΡΓΑΛΕΙΩΝ ΠΛΑΣΤΙΚΗ "BUTTERFLY"**  
**ORGANIZZATORE DI UTENSILI "BUTTERFLY"**  
**ОРΓΑΝΙΖΑΤΟΡ ΗΑ ΙΝΣΤРУМЕНΤИ "BUT-TERFLY"**

MODEL	ΜΟΝΤΕΛΟ	MODELLO	ΜΟΔΕΛ	BTB3336
Code	Κωδικός	Codice	Κод	054429
Size	Διαστάσεις	Taglia	Размер	27,5x22x6cm
Packing	Συσκευασία	Imballaggio	Опаковане	12

- Stable parts
- Με σταθερά διαχωριστικά
- Parti stabili
- Стабилни части

**TOOLS ORGANIZER "TURTLE"**  
**ΤΑΜΠΑΚΙΕΡΑ ΕΡΓΑΛΕΙΩΝ "TURTLE"**  
**ORGANIZZATORE DI STRUMENTI "TURTLE"**  
**ОРΓΑΝΙΖΑΤΟΡ ΖΑ ΙΝΣΤРУМЕНΤИ "TURTLE"**

MODEL	ΜΟΝΤΕΛΟ	MODELLO	ΜΟΔΕΛ	BTB3348
Code	Κωδικός	Codice	Κод	066040
Positions	Θέσεις	Posizioni	Позиции	18
Dimensions	Διαστάσεις	Dimensioni	Размери	42x29,5x6cm
Packing	Συσκευασία	Imballaggio	Опаковане	16



- Removable boxes
- Με αφαιρούμενα κουτιά
- Scatole rimovibili
- Премахващи се кутии

**TOOLS ORGANIZER "CRAB"**  
**ΤΑΜΠΑΚΙΕΡΑ ΕΡΓΑΛΕΙΩΝ "CRAB"**  
**ORGANIZZATORE DI STRUMENTI "CRAB"**  
**ОРΓΑΝΙΖΑΤΟΡ ΖΑ ΙΝΣΤРУМЕНΤИ "CRAB"**

MODEL	ΜΟΝΤΕΛΟ	MODELLO	ΜΟΔΕΛ	BTB3350
Code	Κωδικός	Codice	Κод	066057
Positions	Θέσεις	Posizioni	Позиции	17
Dimensions	Διαστάσεις	Dimensioni	Размери	32,5x24,5x5cm
Packing	Συσκευασία	Imballaggio	Опаковане	16



- Plastic
- 14 positions
- Removable parts
- Πλαστική
- 14 θέσεων
- Μεταβλητά διαχωριστικά
- Plastica
- 14 posizioni
- Parti rimovibili
- Пластмаса
- 14 позиции
- Подвижни части

**TOOLS ORGANIZER "ZEBRA"**  
**ΤΑΜΠΑΚΙΕΡΑ ΕΡΓΑΛΕΙΩΝ ΠΛΑΣΤΙΚΗ "ZEBRA"**  
**ORGANIZZATORE DI UTENSILI "ZEBRA"**  
**ОРΓΑΝΙΖΑΤΟΡ ΗΑ ΙΝΣΤРУМЕНΤИ "ZEBRA"**

MODEL	ΜΟΝΤΕΛΟ	MODELLO	ΜΟΔΕΛ	BTB3332	BTB3334
Code	Κωδικός	Codice	Κод	054405	054412
Size	Διαστάσεις	Taglia	Размер	27x20x5cm	32x25x5cm
Packing	Συσκευασία	Imballaggio	Опаковане	16	12



- Plastic
- Extra top storage
- Inside removable tool tray

- Πλαστική
- Με ταρπακίερα
- Αφαιρούμενο εσωτερικό σκαφάκι

- Plastica
- Vano portaoggetti superiore extra
- Vassoio porta attrezzi interno rimovibile

- Пластмаса
- Допълнително съхранение отгоре
- Вътрешна подвижна табла за инструменти



**PORTABLE TOOL BOX "FOX"**  
**ΕΡΓΑΛΕΙΟΘΗΚΗ ΧΕΙΡΟΣ "FOX"**  
**CASSETTA PORTAUTENSILI PORTATILE "FOX"**  
**ПРЕНОСИМА КУТИЯ ЗА ИНСТРУМЕНТИ "FOX"**

MODEL	ΜΟΝΤΕΛΟ	MODELLO	ΜΟΔΕΛ	BTB3300	BTB3302	BTB3304	BTB3306
Code	Κωδικός	Codice	Κод	054245	054252	054269	054276
Size	Διαστάσεις	Taglia	Размер	33,2x16,8x14	40,8x21,8x17,4cm	47,8x25,7x23,3cm	55x28x26cm
Packing	Συσκευασία	Imballaggio	Опаковане	20	15	8	7

- Aluminium handle
- Meta clip with lock
- Extra top storage
- Inside removable tool tray

- Λαβή αλουμινίου
- Μεταλλικό κούμπωμα με κλείδωμα
- Ταρπακίερα
- Εσωτερικό αφαιρούμενο εξωτερικό σκαφάκι

- Maniglia in alluminio
- Meta clip con serratura
- Portaoggetti superiore extra
- Vassoio interno estraibile per gli attrezzi

- Αλουμινεβα дръжка
- Мета клипс със заключване
- Допълнително място за съхранение отгоре
- Вътрешна подвижна поставка за инструменти



**PORTABLE TOOL BOX "LION"**  
**ΕΡΓΑΛΕΙΟΘΗΚΗ ΧΕΙΡΟΣ ΠΛΑΣΤΙΚΗ "LION"**  
**CASSETTA PORTAUTENSILI PORTATILE "LION"**  
**ПРЕНОСИМА КУТИЯ ЗА ИНСТРУМЕНТИ "LION"**

MODEL	ΜΟΝΤΕΛΟ	MODELLO	ΜΟΔΕΛ	BTB3316	BTB3318
Code	Κωδικός	Codice	Κод	054320	054337
Size	Διαστάσεις	Taglia	Размер	56x30x27,7cm	67,6x31,4x30cm
Packing	Συσκευασία	Imballaggio	Опаковане	6	4



- Plastic
- Metal clip
- Extra top storage
- Inside removable tool tray

- Πλαστική
- Μεταλλικό κούμπωμα
- Ταρπακίερα
- Αφαιρούμενο εσωτερικό σκαφάκι

- Plastica
- Clip in metallo
- Contenitore superiore extra
- Strumento interno rimovibile

- Пластмаса
- Μεταλεν клипс
- Допълнително място за съхранение отгоре
- Вътрешен подвижен инструмент



**PORTABLE TOOL BOX "WOLF"**  
**ΕΡΓΑΛΕΙΟΘΗΚΗ ΧΕΙΡΟΣ "WOLF"**  
**CASSETTA PORTAUTENSILI PORTATILE "WOLF"**  
**ИНСТРУМЕНТИ "WOLF"**

MODEL	ΜΟΝΤΕΛΟ	MODELLO	ΜΟΔΕΛ	BTB3308	BTB3310	BTB3312	BTB3314
Code	Κωδικός	Codice	Κод	054283	054290	054306	054313
Size	Διαστάσεις	Taglia	Размер	33x17,2x14,2cm	41,5x22,3x19,3cm	48,5x28,5x24cm	58,5x32x30cm
Packing	Συσκευασία	Imballaggio	Опаковане	14	8	9	6



**TOOLS DRAWER SET "PARROT"**  
**ΣΥΡΤΑΡΙΕΡΑ ΕΡΓΑΛΕΙΩΝ ΠΛΑΣΤΙΚΗ "PARROT"**  
**SET DI CASSETTI PER UTENSILI "PARROT"**  
**КОМПЛЕКТ ЧЕКМЕДЖЕТА С ИНСТРУМЕНТИ "PARROT"**

MODEL	ΜΟΝΤΕΛΟ	MODELLO	ΜΟΔΕΛ	BTB3344	BTB3346
Code	Κωδικός	Codice	Κод	054467	054474
Size	Διαστάσεις	Taglia	Размер	49,7x15,7x25cm	49,7x15,7x25cm
Positions	Θέσεις	Posizioni	Позиции	26	12
Packing	Συσκευασία	Imballaggio	Опаковане	2	4





- Telescopic handle
- Metal clip
- Extra top storage
- Inside removable tool tray
- Τηλεσκοπική λαβή
- Μεταλλικό κούμπωμα
- Ταμπакιέρα
- Αφαιρούμενο εσωτερικό σκαφάκι

- Manico telescopico
- Clip in metallo
- Vano portaoggetti extra in alto
- Vassoio interno rimovibile per gli attrezzi
- Τηλεσκοπична дръжка
- Метален клипс
- Допълнително място за съхранение отгоре
- Вътрешна подвижна поставна за инструменти



**TOOL TROLLEY "SNAKE"**  
**ΕΡΓΑΛΕΙΟΘΗΚΗ "SNAKE"**  
**CARRELLO PORTAUTENSILI "SNAKE"**  
**КОЛИЧКА ЗА ИНСТРУМЕНТИ "SNAKE"**

MODEL	ΜΟΝΤΕΛΟ	MODELLO	ΜΟΔΕΛ	BTB3322
Code	Κωδικός	Codice	Κод	054351
Size	Διαστάσεις	Taglia	Размер	65x40x35cm
Packing	Συσκευασία	Imballaggio	Опаковане	2

- Telescopic Handle
- Metal Clip
- Extra Top Storage
- Inside Removable Tool Tray
- Τηλεσκοπική Λαβή
- Μεταλλικό Κούμπωμα
- Ταμπакιέρα
- Αφαιρούμενο Εσωτερικό Σκαφάκι

- Manico Telescopico
- Clip In Metallo
- Portaoggetti Superiore Extra
- Vassoio Interno Estraibile Per Gli Attrezzi
- Τηλεσκοπична дръжка
- Метален клипс
- Допълнително горно съхранение
- Вътрешна подвижна табла за инструменти



**PORTABLE TOOL TROLLEY "SNAKE"**  
**ΕΡΓΑΛΕΙΟΘΗΚΗ ΤΡΟΧΗΛΑΤΗ "SNAKE"**  
**CARRELLO PORTA ATTREZZI PORTATILE "SNAKE"**  
**ΠΡΕΝΟΣΙΜΑ ΚΟΛΙЧКА ЗА ИНСТРУМЕНТИ "SNAKE"**

MODEL	ΜΟΝΤΕΛΟ	MODELLO	ΜΟΔΕΛ	BTB3356
Code	Κωδικός	Codice	Κод	066026
Dimensions	Διαστάσεις	Dimensioni	Размери	70x49x47,5cm
Packing	Συσκευασία	Imballaggio	Опаковане	1

**HEAVY DUTY STORAGE BOX "ELEPHANT"**  
**ΜΠΑΟΥΛΟ ΑΠΟΘΗΚΕΥΣΗΣ ΕΡΓΑΛΕΙΩΝ "ELEPHANT"**  
**SCATOLA DI STOCCAGGIO PER CARICHI PESANTI "ELEPHANT"**  
**КУТИЯ ЗА СЪХΡΑΝΗНИЕ ПРИ ТЕЖКИ УСЛОВΙΑ "ELEPHANT"**

MODEL	ΜΟΝΤΕΛΟ	MODELLO	ΜΟΔΕΛ	BTB3324	BTB3326	BTB3328	BTB3330
Code	Κωδικός	Codice	Κод	054368	054375	054382	054399
Capacity	Χωρητικότητα	Capacità	Напацитет	12Lt	18Lt	40Lt	60Lt
Size	Διαστάσεις	Taglia	Размер	38,5x29,5x17,5cm	38,5x29,5x26cm	49x38x32 cm	58x38x40,5 cm
Packing	Συσκευασία	Imballaggio	Опаковане	6	12	10	8

- Transparent, with cover and handles
- Διάφανο, με καπάκι και χερούλια
- Trasparente, con coperchio e manici
- Прозрачен, с капак и дръжки

**PLASTIC STORAGE BOX**  
**ΚΟΥΤΙ ΑΠΟΘΗΚΕΥΣΗΣ ΠΛΑΣΤΙΚΟ**  
**SCATOLA DI IMMAGAZZINAGGIO PLASTICA**  
**КУТИЯ ЗА СЪХΡΑΝΗНИЕ ΠΛΑΣΤΜΑCΑ**

MODEL	ΜΟΝΤΕΛΟ	MODELLO	ΜΟΔΕΛ	BPC2274	BPC2275
Code	Κωδικός	Codice	Κод	066132	066149
Dimensions	Διαστάσεις	Dimensioni	Размери	40L (43.5x29x25cm)	50L (48x33.5x28.5cm)
Packing	Συσκευασία	Imballaggio	Опаковане		



**FOLDING PLASTIC STORAGE BOX**  
**ΚΟΥΤΙ ΑΠΟΘΗΚΕΥΣΗΣ - ΜΕΤΑΦΟΡΑΣ**  
**ΠΛΑΣΤΙΚΟ ΠΤΥCΣΟΜΕΝΟ**  
**CONTENITORE PIEGHEVOLE IN PLASTICA**  
**СГЪΒΑΕΜΑ ΠΛΑΣΤΜΑCΟΒΑ ΚΥΤΙЯ ЗА СЪХΡΑΝΗНИЕ**

MODEL	ΜΟΝΤΕΛΟ	MODELLO	ΜΟΔΕΛ	BTB3295
Code	Κωδικός	Codice	Κод	070009
Capacity	Χωρητικότητα	Capacità	Напацитет	45Kg/40L
Open size	Διαστάσεις ανοιχτό	Dimensioni aperte	Отворени размери	55,5*40,0*27,0cm
Folder size	Διαστάσεις διπλωμένο	Dimensioni piegate	Размери сгъната	55,5*40,0*7,5cm
Weight	Βάρος	Peso	Тегло	1,95Kg
Packing	Συσκευασία	Imballaggio	Опаковане	-



UNIQUE PRODUCT  
ΜΟΝΑΔΙΚΟ ΠΡΟΪΟΝ  
PRODOTTO UNICO  
УНИКАЛЕН ПРОДУКТ



- Με σκληρό πάτο
- Reinforced Construction
- Costruzione rinforzata
- С твърдо дъно



**TOOL BACKPACK**  
**ΤΣΑΝΤΑ ΕΡΓΑΛΕΙΩΝ ΠΛΑΤΗΣ**  
**ZAINO PORTAUTENSILI**  
**ПАНИЦА ЗА ИНСТРУМЕНТИ**

MODEL	ΜΟΝΤΕΛΟ	MODELLO	ΜΟΔΕΛ	BTB3160
Code	Κωδικός	Codice	Κод	034971
Fabric	Υφασμα	Tessuto	Тъкан	1680D
Cases	Θήκες	Case	Случаи	1in / 25out
Max Weight	Μέγιστο Βάρος	Peso massimo	Μακ. τεγλο	20Kg
Capacity	Χωρητικότητα	Capacità	Καпацитет	40Lt
Packing	Συσκευασία	Imballaggio	Οпаковане	4

- Metal reinforcements
- Metal Handle
- Μεταλλικές Ενισχύσεις
- Μεταλλική λαβή
- Rinforzi metallici
- Maniglia di metallo
- Метални подсилвания
- Метална дръжка



**TOOL BAG**  
**ΤΣΑΝΤΑ ΕΡΓΑΛΕΙΩΝ**  
**BORSA DEGLI UTENSILI**  
**ЧАНТА ЗА ИНСТРУМЕНТИ**

MODEL	ΜΟΝΤΕΛΟ	MODELLO	ΜΟΔΕΛ	BTB3000
Code	Κωδικός	Codice	Κод	028970
Fabric	Υφασμα	Tessuto	Тъкан	Waterproof 600D Oxford/ Αδιάβροχο 600D Oxford/ Impermeabile 600D Oxford
Dimensions	Διαστάσεις	Dimensioni	Размери	L51xW23xH35cm
Weight	Βάρος	Peso	Τεγλο	2kg
Packing	Συσκευασία	Imballaggio	Οпаковане	4



**TOOL BAG**  
**ΤΣΑΝΤΑ ΕΡΓΑΛΕΙΩΝ**  
**BORSA DEGLI UTENSILI**  
**ЧАНТА ЗА ИНСТРУМЕНТИ**

MODEL	ΜΟΝΤΕΛΟ	MODELLO	ΜΟΔΕΛ	BTB3010
Code	Κωδικός	Codice	Κод	049609
Dimensions	Διαστάσεις	Dimensioni	Размери	40x30x30cm
Material	Υλικό	Materiale	Ματεριал	Πολυεστέρας 600D / Polyester 600D
Packing	Συσκευασία	Imballaggio	Οпаковане	10



**TOOL BACKPACK**  
**ΤΣΑΝΤΑ ΕΡΓΑΛΕΙΩΝ ΠΛΑΤΗΣ**  
**ZAINO PORTAUTENSILI**  
**ПАНИЦА ЗА ИНСТРУМЕНТИ**

MODEL	ΜΟΝΤΕΛΟ	MODELLO	ΜΟΔΕΛ	BTB3140
Code	Κωδικός	Codice	Κод	055013
Dimensions	Διαστάσεις	Dimensioni	Размери	41x32x16cm
Fabric	Υφασμα	Tessuto	Тъкан	600D Oxford
Packing	Συσκευασία	Imballaggio	Οпаковане	6

- Metal reinforcements
- Μεταλλικές Ενισχύσεις
- Rinforzi metallici
- Метални подсилвания



**TOOL BAG**  
**ΣΑΚΟΣ ΕΡΓΑΛΕΙΩΝ**  
**BORSA DEGLI UTENSILI**  
**ЧАНТА ЗА ИНСТРУМЕНТИ**

ΜΟΝΤΕΛΟ	ΜΟΝΤΕΛΟ	MODELLO	ΜΟΔΕΛ	BTB3100
Code	Κωδικός	Codice	Κод	028994
Fabric	Υφασμα	Tessuto	Тъкан	Waterproof 600D Oxford/ Αδιάβροχο 600D Oxford/ Impermeabile 600D Oxford
Dimensions	Διαστάσεις	Dimensioni	Размери	L57xW24xH32cm
Packing	Συσκευασία	Imballaggio	Οпаковане	6

- Hard plastic high-strength insole
- Rubber bottom
- Μεταλλικές ενισχύσεις
- Σκληρός πλαστικός πάτος
- μεγάλη αντοχή
- Plastica dura ad alta resistenza
- Fondo di gomma
- Високоустойчива стелка от твърда пластмаса
- Каучуково дъно



**TOOL BAG**  
**ΤΣΑΝΤΑ ΕΡΓΑΛΕΙΩΝ**  
**BORSA DEGLI UTENSILI**  
**ЧАНТА ЗА ИНСТРУМЕНТИ**

MODEL	ΜΟΝΤΕΛΟ	MODELLO	ΜΟΔΕΛ	BTB3050
Code	Κωδικός	Codice	Κод	028987
Fabric	Υφασμα	Tessuto	Тъкан	Waterproof 600D Oxford/ Αδιάβροχο 600D Oxford/ Impermeabile 600D Oxford
Dimensions	Διαστάσεις	Dimensioni	Размери	L41xW22xH32cm
Weight	Βάρος	Peso	Τεγλο	2.1kg
Packing	Συσκευασία	Imballaggio	Οпаковане	6



**HEAVY DUTY TOOLS BELT**  
**ΖΩΝΗ ΕΡΓΑΛΕΙΩΝ ΜΕΣΗΣ**  
**ZONA DEGLI UTENSILI AL CENTRO**  
**КОЛАН ЗА ТЕЖКИ ИНСТРУМЕНТИ**

MODEL	ΜΟΝΤΕΛΟ	MODELLO	ΜΟΔΕΛ	BTB3200
Code	Κωδικός	Codice	Κод	035039
Fabric	Υφασμα	Tessuto	Тъкан	1680D
Cases	Θήκες	Casi	Случаи	12
Max weight	Μέγιστο Βάρος	Peso massimo	Μακ. τεγλο	15Kg
Packing	Συσκευασία	Imballaggio	Οпаковане	12



**STRONG ROLLING TOOL BAG**  
**ΤΣΑΝΤΑ ΕΡΓΑΛΕΙΩΝ ΤΡΟΧΗΛΑΤΗ**  
**BORSA PORTAUTENSILI ROBUSTA E**  
**AVVOLGIBILE**  
**ЗДРАВА ПОДВИЖНА ЧАНТА ЗА**  
**ИНСТРУМЕНТИ**

MODEL	ΜΟΝΤΕΛΟ	MODELLO	ΜΟΔΕΛ	BTB3230
Code	Κωδικός	Codice	Κод	055020
Dimensions	Διαστάσεις	Dimensioni	Размери	44x24x43cm
Fabric	Υφασμα	Tessuto	Тъкан	600D Oxford
Packing	Συσκευασία	Imballaggio	Οпаковане	2



- Material: Cow Leather
- Υλικό: Δέρμα Αγελάδας
- Materiale: Pelle di vacca
- Материал: Кравешка кожа



**TOOL BAG (BELT)**  
**ΖΩΝΗ ΕΡΓΑΛΕΙΩΝ ΔΕΡΜΑΤΙΝΗ**  
**BORSA PORTAUTENSILI (CINTURA)**  
**ЧАНТА ЗА ИНСТРУМЕНТИ (КОЛАН)**

MODEL	ΜΟΝΤΕΛΟ	MODELLO	ΜΟΔΕΛ	BTB2000
Code	Κωδικός	Codice	Κод	027140
Cases	Θήκες	Casi	Случаи	11
Packing	Συσκευασία	Imballaggio	Опаковане	50

**CHROME**  
**VANADIUM**

- In a Plastic Carrying Case 81pc
- Βαλίτσα με 81 Εργαλεία CR-V
- In una valigetta di plastica 81pz
- В пластмасов калъф за пренасяне 81 бр.



**TOOL SET IN BLOW CASE**  
**ΒΑΛΙΤΣΑ ΣΕΤ ΕΡΓΑΛΕΙΩΝ**  
**SET DI UTENSILI IN VALIGETTA**  
**КОМПЛЕКТ ИНСТРУМЕНТИ В ΚΑΛΨΦ**

MODEL	ΜΟΝΤΕΛΟ	MODELLO	ΜΟΔΕΛ	BHT5160
Code	Κωδικός	Codice	Κод	035817
Packing	Συσκευασία	Imballaggio	Опаковане	2

- Metal reinforcements
- Hard plastic bottom for high durability
- Μεταλλικές ενισχύσεις
- Σκληρός πλαστικός πάτος μεγάλης αντοχής

- Rinforzi in metallo
- Fondo in plastica dura per un'alta durata
- Μεταλνι подсилвания
- Дъно от твърда пластμαса за висока издръжливост



**TOOL BOX**  
**ΕΡΓΑΛΕΙΟΘΗΚΗ ΜΕΤΑΛΛΙΚΗ**  
**CASSETTA DEGLI UTENSILI**  
**ΚΥΤΙΑ ΖΑ ΙΝΣΤΡΥΜΕΝΤΙ**

MODEL	ΜΟΝΤΕΛΟ	MODELLO	ΜΟΔΕΛ	BTB1050
Code	Κωδικός	Codice	Κод	028512
Parts	Θήκες	Parti	Части	5
Dimensions	Βάρος	Dimensioni	Размери	L42xW20xH20cm
Thickness	Διαστάσεις	Spessore	Дебелина	0.5mm
Packing	Συσκευασία	Imballaggio	Опаковане	6



**TOOL BOX**  
**ΕΡΓΑΛΕΙΟΘΗΚΗ ΜΕΤΑΛΛΙΚΗ**  
**CASSETTA DEGLI UTENSILI**  
**ΚΥΤΙΑ ΖΑ ΙΝΣΤΡΥΜΕΝΤΙ**

MODEL	ΜΟΝΤΕΛΟ	MODELLO	ΜΟΔΕΛ	BTB1070
Code	Κωδικός	Codice	Κод	028529
Parts	Θήκες	Parti	Части	7
Dimensions	Διαστάσεις	Dimensioni	Размери	L53xW20xH25cm
Thickness	Πάχος	Spessore	Дебелина	0.5mm
Packing	Συσκευασία	Imballaggio	Опаковане	4

- With 3 shelves
- Με 3 ράφια
- Con 3 ripiani
- C 3 рафта

**TOOL TROLLEY**  
**ΕΡΓΑΛΕΙΟΦΟΡΕΑΣ**  
**CARRELLO PORTA UTENSILI**  
**ΚΟΛΙΧΚΑ ΖΑ ΙΝΣΤΡΥΜΕΝΤΙ**

MODEL	ΜΟΝΤΕΛΟ	MODELLO	ΜΟΔΕΛ	BWR5209
Code	Κωδικός	Codice	Κод	049982
Dimensions	Διαστάσεις	Dimensioni	Размери	719x365x663mm
Weight	Βάρος	Peso	Тегло	13kg
Packing	Συσκευασία	Imballaggio	Опаковане	1



- Steel thickness: 0.5mm for drawers, 0.7mm for cabinet
- Πάχος Χάλυβα: 0.5mm για συρτάρια / 0.7mm για ντουλάπι
- Spessore acciaio: 0,5 mm per cassetti / 0,7 mm per armadietto
- Дебелина на стоманата: 0,5 мм за чекмеджета, 0,7 мм за шкаф

**FOLDABLE JACK STAND, 2 PCS**  
**ΕΡΓΑΛΕΙΟΦΟΡΕΑΣ 2 ΣΥΡΤΑΡΙΑ ΚΑΙ**  
**ΝΤΟΥΛΑΠΙ**  
**ROLLING TOOL CABINET 2 DRAWERS 1**  
**CABINET**

MODEL	ΜΟΝΤΕΛΟ	MODELLO	ΜΟΔΕΛ	BWR5063
Code	Κωδικός	Codice	Κод	013136
Material	Υλικό	Materiale	Ματεριал	Steel / Σίδερο / Ferro
Dimensions	Διαστάσεις	Dimensioni	Размери	61.6x33x74cm
Packing	Συσκευασία	Imballaggio	Опаковане	1



- 4"x1" PP casters, 2 Swivel & 2 Rigid with Side Brakes (Casters not pre-installed)
- Μηχανισμός συρταριών με ρουλεμάν
- Τα ροδάκια δεν είναι προεγκατεστημένα

- 4"x 1" ruote, 2 girevoli & 2 rigidi con freni laterali (Ruote non preinstallate)
- 4 "x1" PP колелца, 2 въртящи се и 2 твърди със странични спирачни (колелцата не са предварително инсталирани)

**ROLLING TOOL CABINET 7 DRAWERS WITH STOP**  
**ΕΡΓΑΛΕΙΟΦΟΡΕΑΣ 7 ΣΥΡΤΑΡΙΑ ΜΕ ΣΤΟΠ**  
**ARMADIO PORTAUTENSILI SU CARRELLO 7 CASSETTI CON FERMO**  
**ΟΒΨΡΛΥЩ СЕ ШКАФ ΖΑ ΙΝΣΤΡΥΜΕΝΤΙ 7**  
**ЧЕКΜΕДЖΕΤΑ С СТОΠ**

MODEL	ΜΟΝΤΕΛΟ	Codice	ΜΟΔΕΛ	BWR6800
Code	Κωδικός	Codice	Κод	042341
Material	Υλικό	Materiale	Ματεριал	Cold Rolled Steel
Steel Thickness	Πάχος Ατσαλιού	Spessore dell'acciaio	Дебелина на стоманата	Drawers 0.5mm/ Closet 0.7mm
Drawer Sizes	Μεγέθη Συρταριών	Dimensioni cassetto	Размери на чекмеджетата	2x 511x278x51mm & 5x 511x278x106.5mm
Drawer Pulls	Λαβές Συρταριών	Tiri del cassetto	Дръжки на чекмеджетата	High-End Aluminum
Handle	Λαβή Εργαλειοφορέα	Maniglia	Дръжка	Oval Steel
Packing	Συσκευασία	Imballaggio	Опаковане	1





- 6 Shelves-Drawer With Side Door & 120 CR-V Tools
- Με 6 Συρτάρια, Πλαϊνό Ντουλάπι και 120 Εργαλεία CR-V
- 6 ripiani-Cassetto con porta laterale & 120 CR-V Utensili
- 6 рафта-чекмеджета със странична врата и 120 CR-V инструмента

**CHROME  
VANADIUM**



**ROLLER TOOL CABINET  
ΕΡΓΑΛΕΙΟΦΟΡΕΑΣ  
ARMADIETTO PER UTENSILI A RULLO  
ΡΟΛΚΟΦ ΣΚΑΦ ΖΑ ΙΝΣΤΡΥΜΕΝΤΙ**

MODEL	ΜΟΝΤΕΛΟ	MODELLO	ΜΟΔΕΛ	BWR7600SET
Code	Κωδικός	Codice	Κод	035794
Dimensions	Διαστάσεις	Dimensione	Размер	L84.5xW46.2xH89.5cm
Packing	Συσκευασία	Imballaggio	Опаковане	1

- Includes :**
- 4-Small Drawers, 53,1x39,5x5,8cm
  - 2-Large Drawers, 53,1x39,5x12,8cm
  - 5"x1.25" PP Wheels, 2 Fixed & 2 Swiveled with brake
  - 19 x 1/2" Socket: 8-22 & 24, 27, 30, 32mm
  - 2 x 1/2" Plug Socket 16 and 21mm
  - 3 x 1/2" Ext. Bar 75 and 150, 250mm
  - 1 x 1/2" Sliding Bar 250mm
  - 1 x 1/2" U/Joint
  - 1 x 1/2" Ratchet Quick Release 72 teeth
  - 13 x 1/4" Socket: 4, 4.5, 5, 5.5, 6, 7-14mm
  - 6 x 1/4" Deep Socket: 8, 9, 10, 11, 12, 13mm
  - 2 x 1/4" Ext. Bar 100 and 150mm
  - 1 x 1/4" Sliding Bar
  - 1 x 1/4" U/Joint
  - 1 x 1/4" Couple
  - 1 x 1/4" Ratchet Quick Release 72 teeth
  - 16 x 1/4" Socket Bit PH2, PH3 - SL4, SL6 • Hex: 2, 3, 4, 5, 6, 8mm - Torx: T10, 15, 20, 25, 30, 40
  - 1 x 1/4" Screwdriver Bit Handle 150mm
  - 4 x Screwdriver Slotted: 6x38, 5x75, 6x100, 8x150mm
  - 4 x Screwdriver Phillips: PH2x38, PH1x75, PH2x100, PH3x150mm
  - 1 x Long Nose Plier 150mm (6")
  - 1 x Diagonal Plier 150mm (6")
  - 1 x Combination Plier 180mm (7")
  - 1 x Lock Grip Plier 250mm (10")
  - 1 x Groove Joint Plier 250mm (10")
  - 9 x Hex Keys: 1.5, 2, 2.5, 3, 4, 5, 6, 8, 10mm
  - 9 x Torx Wrench: T10-15-20-25-27-30-40-45-50
  - 13 x Combination spanner: 6, 8-15, 17, 19, 21, 22
  - 1 x Machinist Hammer 300g
  - 1 x Two Way Mallet 35mm
  - 5 x Punch & Chisel
  - 4-Small Drawers, 53,1x39,5x5,8cm
  - 2-Large Drawers, 53,1x39,5x12,8cm
  - Side Cabinet with Lockable Door
  - 5"x1.25" PP Wheels, 2 Fixed & 2 Swiveled with brake

- Include :**
- 4 cassetti piccoli, 53,1x39,5x5,8 cm
  - 2 cassetti grandi, 53,1x39,5x12,8 cm
  - Ruote in PP da 5"x1,25", 2 fisse e 2 girevoli con freno
  - Bussola 19 x 1/2": 8-22 e 24, 27, 30, 32 mm
  - 2 prese a spina da 1/2" 16 e 21 mm
  - 3 x 1/2" est. Barra 75 e 150, 250mm
  - 1 barra scorrevole da 1/2" 250 mm
  - 1 giunto a U da 1/2"
  - 1 cricchetto a sgancio rapido x 1/2" 72 denti
  - Bussola 13 x 1/4": 4, 4.5, 5, 5.5, 6, 7-14 mm
  - 6 bussole profonde da 1/4": 8, 9, 10, 11, 12, 13 mm
  - 2 x 1/4" est. Barra 100 e 150mm
  - 1 barra scorrevole da 1/4"
  - 1 giunto a U da 1/4"
  - 1 Coppia da 1/4"
  - 1 cricchetto a sgancio rapido da 1/4" 72 denti
  - 16 punte a bussola da 1/4" PH2, PH3 - SL4, SL6 • Esagono: 2, 3, 4, 5, 6, 8 mm - Torx: T10, 15, 20, 25, 30, 40
  - 1 punta per cacciavite da 1/4" da 150 mm
  - 4 cacciaviti a taglio: 6x38, 5x75, 6x100, 8x150 mm
  - 4 cacciaviti Phillips: PH2x38, PH1x75, PH2x100, PH3x150mm
  - 1 pinza a becchi lunghi da 150 mm (6")
  - 1 pinza diagonale da 150 mm (6")
  - 1 pinza combinata da 180 mm (7")
  - 1 pinza Lock Grip da 250 mm (10")
  - 1 x pinza per giunti scanalati da 250 mm (10")
  - 9 chiavi esagonali: 1,5, 2, 2.5, 3, 4, 5, 6, 8, 10 mm
  - 9 chiavi Torx: T10-15-20-25-27-30-40-45-50
  - 13 chiavi combinate: 6, 8-15, 17, 19, 21, 22
  - 1 martello da macchinista da 300 g
  - 1 mazzuolo a due vie da 35 mm
  - 5 punzoni e scalpelli
  - 4 cassetti piccoli, 53,1x39,5x5,8 cm
  - 2 cassetti grandi, 53,1x39,5x12,8 cm
  - Armadietto laterale con porta con serratura
  - Ruote in PP da 5"x1,25", 2 fisse e 2 Orientabile con freno



- Включва :**
- 4-Малки чекмеджета, 53,1x39,5x5,8cm
  - 2-Големи чекмеджета, 53,1x39,5x12,8cm
  - 5"x1.25" PP нолела, 2 фиксирани и 2 въртящи се със спирачка
  - 19 x 1/2" гнездо: 8-22 & 24, 27, 30, 32 mm
  - 2 x 1/2" шепселна фасунга 16 и 21 mm
  - 3 x 1/2" Ext. Шина 75 и 150, 250mm
  - 1 x 1/2" Плъгаща се греда 250 mm
  - 1 x 1/2" У/Шарнир
  - 1 x 1/2" тресчотна Quick Release 72 зъба
  - 13 x 1/4" гнездо: 4, 4.5, 5, 5.5, 6, 7-14 mm
  - 6 x 1/4" дълбоко гнездо: 8, 9, 10, 11, 12, 13 mm
  - 2 x 1/4" Ext. Шина 100 и 150mm
  - 1 x 1/4" Плъгаща се лента
  - 1 x 1/4" У/Шарнир
  - 1 x 1/4" двойка
  - 1 x 1/4" тресчотна Quick Release 72 зъба
  - 16 x 1/4" въртешен бит PH2, PH3 - SL4, SL6 • Шестстен: 2, 3, 4, 5, 6, 8 mm - Torx: T10, 15, 20, 25, 30, 40
  - 1 x 1/4" дрънча на найрайфина за отвертна 150 mm
  - 4 x Отвертна с шлиц: 6x38, 5x75, 6x100, 8x150 mm
  - 4 x Отвертна Phillips: PH2x38, PH1x75, PH2x100, PH3x150mm
  - 1 x Клещи с дълъг нос 150 mm (6")
  - 1 x диагонална клещи 150 mm (6")
  - 1 x комбинирани клещи 180 mm (7")
  - 1 x клещи за зачлчване 250 mm (10")
  - 1 x клещи за нлбелове 250 mm (10")
  - 9 x шестстенни ключа: 1,5, 2, 2.5, 3, 4, 5, 6, 8, 10 mm
  - 9 x Torx ключ: T10-15-20-25-27-30-40-45-50
  - 13 x комбинирани гаечни ключа: 6, 8-15, 17, 19, 21, 22
  - 1 x Машинен чук 300гр
  - 1 x двупосочен чук 35 mm
  - 5 x перфоратор и длето
  - 4-Малки чекмеджета, 53,1x39,5x5,8cm
  - 2-Големи чекмеджета, 53,1x39,5x12,8cm
  - Страничен шкаф със заключваща се врата
  - 5"x1.25" PP нолела, 2 фиксирани & 2 Завъртане със спирачка

- Περιέχει :**
- 4-μικρά συρτάρια, 53,1x39,5x5,8cm
  - 2-μεγάλα συρτάρια, 53,1x39,5x12,8cm
  - Τροχί PP 5" x 1.25", 2 σταθεροί και 2 περιστρεφόμενοι με αρένο
  - 19x Καρυδάκια 1/2": 8-22, 24, 27, 30, 32mm • 2x Καρυδάκια για Μπουζί 1/2" 16mm, 21mm
  - 3x Προεκτάσεις 1/2" 75mm, 150mm • 1x Ολισθαίνουσα Μανέλα Ταρ 1/2" 250mm • 1x αρθωτός Σύνδεσμος 1/2" • 1x Καστάνια 1/2", 72 Δόντια • 13x Καρυδάκια 1/4": 4, 4.5, 5, 5.5, 6, 7-14mm • 6x Καρυδάκια Μακρύλαιμα 1/4": 8, 9, 10, 11, 12, 13mm • 2x Προεκτάσεις 1/4" 100mm, 150mm • 1x Ολισθαίνουσα Μανέλα Ταρ 1/4" • 1x αρθωτός Σύνδεσμος 1/4" • 1x Αντάπτορας για Μύτες 1/4" • 1x Καστάνια 1/4", 72 Δόντια
  - 16x Μύτες 1/4": PH2, PH3 - SL4, SL6 - Άλλεν: 2, 3, 4, 5, 6, 8mm - Torx: T10, 15, 20, 25, 30, 40
  - 1x Κατασβίδι Μιτών 1/4" 150mm
  - 4x Κατασβίδια Ίσια: 6x38, 5x75, 6x100, 8x150mm • 4x Κατασβίδια Σταυρού: PH2x38, PH1x75, PH2x100, PH3x150mm
  - 1x Μυτοτομήμιδο (150mm) • 1x Πλαγιόκοφτης (150mm)
  - 1x Πέννα (180mm) • 1x Πέννα Grip (250mm) • 1x Γκαζτανάλια (250mm)
  - 9x Κλειδιά Άλλεν: 1.5, 2, 2.5, 3, 4, 5, 6, 8, 10mm • 9x Κλειδιά Torx: T10-15-20-25-27-30-40-45-50
  - 13x Γερμανοπλύγωνα: 6, 8-15, 17, 19, 21, 22mm • 1x Σφυρί 300g, TUV/GS • 1x Ματσόλια 35mm
  - 5x Καλέμια και Βελόνια



**CHROME  
VANADIUM**

- 9 x Combination Wrench: 8-10-11-12-13-14-17-19-22mm • 10 x Hex With Ball Head: 1.5-10mm
- 1 x Knife, Metal Body 18mm • 10 x Blades 18mm, SK5
- 7 x Screwdrivers: Slotted: 6x38mm, 5x75mm, 6x100mm, 8x150mm
- Phillips: PH2x38mm, PH1x75mm, PH2x100mm • 1 x Screwdriver Bit Holder
- 1 x Tester 220-250V • 1 x LED Light • 1 x Combination Plier 7" (180mm)
- 1 x Diagonal Cutting Plier 6" (150mm) • 1 x Long Nose Plier 8" (200mm)
- 1 x Stripper Plier 6" (160mm) • 1 x Round Nose Plier 6" (150mm)
- 1 x Water Pump Pliers 250mm • 1 x Scissors 250mm
- 1 x Adjustable Wrench 8" (200mm) • 1 x Hacksaw Frame 300mm
- 3 x Blades 300mm • 5 x Cold Chisel • 1 x Measuring Tape 3m
- 1 x Steel File 200mm • 1 x Hammer 300g
- 14 x 1/2" Dr. Sockets: 10-11-12-13-14-15-16-17-18-19-20-21-22-24mm
- 1 x 1/2" Dr. Universal Joint • 2 x 1/2" Dr. Spark Plug Socket, 16,21mm
- 2 x 1/2" Dr. Extension Bar 125 & 250mm • 1 x 3-Way Adaptor
- 1 x 1/2" Dr. 72T Quick Release Ratchet Handle • 12 x 1/4" Dr. Super Lock Sockets: 4-4.5-5-5.5-6-7-8-9-10-11-12-13mm • 1 x 1/4" Dr. Universal Joint • 2 x 1/4" Dr. Extension Bar 50 & 100mm • 1 x 1/4" Dr. Sliding T-Bar • 1 x 1/4" Dr. Coupler
- 1 x Screwdriver Bit Holder • 1 x 1/4" Dr. 72T Quick Release Ratchet Handle
- With 6 Drawers, Side Cabinet & 120pcs

- 9x Γερμανοπλύγωνα: 8-10-11-12-13-14-17-19-22mm • 10x κλειδιά Άλλεν με μπίλια: 1.5-10mm • 1x Κοπίδι 18mm & 10 αντ/κές Λεπίδες
- 7x Κατασβίδια, Ίσια: 6x38mm, 5x75mm, 6x100mm, 8x150mm & Σταυρού PH2x38mm, PH1x75mm, PH2x100mm • 1x Κατασβίδι με υποδοχή μιτών
- 1x Δοκιμαστικό Κατασβίδι 100-250V, CE • 1x Φακός LED • 1x Πέννα (180mm)
- 1x Πλαγιόκοφτης (150mm) • 1x Μυτοτομήμιδο μακρύ (200mm)
- 1x Ανομηνωτής Καλωδίων (160mm) • 1x Μυτοτομήμιδο Ασφαλειών (150mm)
- 1x Γκαζτανάλια (250mm) • 1x Ψαλίδι (250mm)
- 1x Γαλλικό Κλειδί (200mm) • 1x Σιδερονόριον (300mm) & 3 αντ/κές Λάμες
- 5x Καλέμια • 1x Μέτρο Μεζούρα 3μ • 1x Αίμα (200mm) • 1x Σφυρί 300g, TUV/GS • 14x Καρυδάκια 1/2": 10-11-12-13-14-15-16-17-18-19-20-21-22-24mm
- 1x Αρθωτός Σύνδεσμος 1/2" • 2x Καρυδάκια για Μπουζί 1/2" x 16-21mm
- 2x Προεκτάσεις 1/2" 125mm, 250mm • 1x Αντάπτορας 3 Επιλογών
- 1x Καστανία 1/2", 72 Δόντια • 12 Καρυδάκια 1/4": 4-4.5-5-5.5-6-7-8-9-10-11-12-13mm
- 1x Αρθωτός Σύνδεσμος 1/4" • 2x Προεκτάσεις 1/4" 50mm, 100mm
- 1x Ολισθαίνουσα Μανέλα Ταρ 1/4" • 1x Αντάπτορας 1/4" για Μύτες
- 1x Καστάνια 1/4", 72 Δόντια • 32x Μύτες 25mm

- 9 x Chiave combinata: 8-10-11-12-13-14-17-19-22mm
- 10 x Chiave esagonale con estremita a sfera: 1.5-10mm
- 1 x Coltello, corpo di metallo 18mm • 10 x Lame 18mm, SK5
- 7 x Cacciaviti: a testa piatta 6x38mm, 5x75mm, 6x100mm, 8x150mm
- Phillips: PH2x38mm, PH1x75mm, PH2x100mm • 1 x Cacciavite porta di punte
- 1 x Tester 220-250V • 1 x LED Light • 1 x Pinza combinata 7" (180mm)
- 1 x Pinza per taglio diagonale 6" (150mm) • 1 x Pinza a becco lungo 8" (200mm)
- 1 x Pinza spogliarellista 6" (160mm) • 1 x Pinza a becco rotondo 6" (150mm)
- 1 x Pinze per pompe d'acqua 250mm • 1 x Forbice 250mm
- 1 x Chiave regolabile 8" (200mm) • 1 x Telaio del seghetto 300mm
- 3 x Lame 300mm • 5 x Freddo Chisel • 1 x Nastro di misura 3m
- 1 x File in acciaio 200mm • 1 x Martello 300g
- 14 x 1/2" Dr. Bussolle: 10-11-12-13-14-15-16-17-18-19-20-21-22-24mm
- 2 x 1/2" Dr. Barra di estensione 125 & 250mm • 1 x 3-Adattatore a 3 vie
- 1 x 1/2" Dr. 72T Impugnatura a cricchetto a sgancio rapido • 12 x 1/4" Dr. Bussolle Super Lock: 4-4.5-5-5.5-6-7-8-9-10-11-12-13mm • 1 x 1/4" Dr. Giunto universale • 2 x 1/4" Dr. Estensione Barra 50 & 100 mm, 1x1/4" Dr. Barra Scorrevole T, 1x1/4" Dr. Accoppiatore, 1xPunta Cacciavite, supporte, 1x1/4" Dr. 72T Impugnatura a sgancio rapido con 6 cassetti, con 6 cassetti, armadietto laterale & 120 pezzi.

- 9 x комбинирани гаечни ключове: 8-10-11-12-13-14-17-19-22 mm • 10 x шестстенни със сачмена глава: 1.5-10 mm
- 1 x Нож с метално тяло 18 mm • 10 x остриета 18 mm, SK5
- 7 x Отвертки: с шлиц: 6x38mm, 5x75mm, 6x100mm, 8x150mm
- Филипс: PH2x38mm, PH1x75mm, PH2x100mm • 1 x дрънчач за битове за отвертки
- 1 x Тестер 220-250V • 1 x LED светлина • 1 x Комбинирана клещична 7" (180mm)
- 1 x Клещи за диагонално рязане 6" (150 mm) • 1 x Клещи с дълъг нос 8" (200 mm)
- 1 x Клещи за сваляне на ленти 6" (160 mm) • 1 x Клещи с кръгъл нос 6" (150 mm)
- 1 x Клещи за водни помпи 250 mm • 1 x Ноница 250 mm
- 1 x регулируем гаечен ключ 8" (200 mm) • 1 x рамна за ножовна 300 mm
- 3 x остриета 300 mm • 5 x студени чешиги • 1 x измервателна лента 3 м



**TOOL SET WITH ABS TROLLEY BOX  
ΒΑΛΙΤΣΑ ΣΕΤ ΕΡΓΑΛΕΙΩΝ  
SET DI UTENSILI CON ABS BOX TROLLEY  
ΚΟΜΠΛΕΤ ΙΝΣΤΡΥΜΕΝΤΙ С  
ΑΒΣΟΡΒΙΡΑΖΑ ΚΟΛΙΤΣΑ**

MODEL	ΜΟΝΤΕΛΟ	MODELLO	ΜΟΔΕΛ	BHT5210
Code	Κωδικός	Codice	Нод	035800
Packing	Συσκευασία	Imballaggio	Опаковане	1

- ABS Trolley Box with 132 Tools CR-V
- Τροχήλατη ABS Με 132 Εργαλεία CR-V
- ABS Box Trolley con 132 utensili CR-V
- Күтия за количка ABS със 132 инструмента CR-V

- 1 x стоманена пила 200 mm • 1 x чук 300 г
- 14 x 1/2" дрънчичи: 10-11-12-13-14-15-16-17-18-19-20-21-22-24mm
- 1 x 1/2" Универсален шарнир Dr. • 2 x 1/2" Dr. Фасунга за запалителна свещ, 16,21mm
- 2 x 1/2" Удължител Dr. 125 и 250 mm • 1 x 3-πътен адаптер
- 1 x 1/2" Dr. 72T дрънчича за бързо освободяване • 12 x 1/4" Dr Super Lock Sockets: 4-4.5-5-5.5-6-7-8-9-10-11-12-13 mm • 1 x 1/4" Универсално съединение Dr • 2 x 1/4" Dr. Удължител 50 и 100 mm • 1 x 1/4" Dr. Плъгаща се Т-образна греда • 1 x 1/4" Dr. Съединител
- 1 x дрънчач за битове за винтоверт • 1 x 1/4" Дрънчач за бързо освободяване на тресчотна 72T
- С 6 чекмеджета, страничен шкаф и 120 бр.





- Κατσαβίδι με λάμα από ατσάλι S2 και λαβή 2 συστατικών, επικάλυψη χρωμίου σε ματ απόχρωση και μαγνητική μύτη.
- Screwdriver with S2 steel blade and TPR handle, chrome coating in matt shade and magnetic nose.
- Cacciavite con lama acciaio S2 e impugnatura TPR, rivestito cromato in colore opaco e naso magnetico.
- Отвертка с острие от стомана S2 и дръжна от TPR, хромирано покритие в матов нюанс и магнитен накрайник.

**SCREWDRIVER PHILLIPS  
ΚΑΤΣΑΒΙΔΙ ΣΤΑΥΡΟΥ  
CACCIAVITE STELLA PHILLIPS  
ΟΤΒΕΡΤΚΑ PHILLIPS**



CODE/ΚΩΔΙΚΟΣ/ CODICE/ КОД	MODEL/MONTELO/ MODELLO/ ΜΟΔΕΛ	SIZES/ΔΙΑΣΤΑΣΕΙΣ/ TAGLIAS/ ΜΟΔΕΛ	PCS/PACK / TEM/ ΣΥΣΚΕΥΑΣΙΑ / PZ/ IMBALLAGGIO / БР/ ОПАКОВКА	PCS/BOX / TEM/ ΚΟΥΤΙ / PZ/SCATOLA / БР/КУТИЯ
045816	BHT7000	0x60mm	12	120
045823	BHT7002	1x80mm	12	120
045830	BHT7004	2x100mm	12	120
045847	BHT7006	3x150mm	12	120

**SCREWDRIVER POZIDRIV  
ΚΑΤΣΑΒΙΔΙ ΣΤΑΥΡΟΥ POZIDRIV  
CACCIAVITE STELLA POZIDRIV  
ΟΤΒΕΡΤΚΑ POZIDRIV**



045854	BHT7010	0x60mm	12	120
045861	BHT7012	1x80mm	12	120
045878	BHT7014	2x100mm	12	120
045885	BHT7016	3x150mm	12	120

**SCREWDRIVER SLOTTED  
ΚΑΤΣΑΒΙΔΙ ΙΣΙΟ  
CACCIAVITE TAGLIO  
ΠΛΟΣΚΑ ΟΤΒΕΡΤΚΑ**



045984	BHT7050	2.5x75mm	12	120
045991	BHT7052	4.0x100mm	12	120
046004	BHT7054	5.5x100mm	12	120
046011	BHT7056	6.5x150mm	12	120
046028	BHT7058	8.0x150mm	12	120

**SCREWDRIVER RESIS TORX  
ΚΑΤΣΑΒΙΔΙ TORX ΜΕ ΤΡΥΠΑ  
CACCIAVITE RESIS TORX  
ΟΤΒΕΡΤΚΑ RESIS TORX**



045922	BHT7030	TT15x100mm	12	120
045939	BHT7032	TT20x100mm	12	120
045946	BHT7034	TT25x100mm	12	120
045953	BHT7036	TT27x125mm	12	120
045960	BHT7038	TT30x125mm	12	120
045977	BHT7040	TT40x150mm	12	120

**SCREWDRIVER ROBERTSON  
ΚΑΤΣΑΒΙΔΙ ΤΕΤΡΑΓΩΝΟ  
CACCIAVITE ROBERTSON  
ΟΤΒΕΡΤΚΑ ROBERTSON**



045892	BHT7020	1x80mm	12	120
045908	BHT7022	2x100mm	12	120
045915	BHT7024	3x150mm	12	120

**CHROME  
VANADIUM**

**SCREWDRIVER STUBBY  
ΚΑΤΣΑΒΙΔΙ ΝΑΝΟΣ  
CACCIAVITE NANO  
ΜΑΛΚΑ ΟΤΒΕΡΤΚΑ**



MODEL	ΜΟΝΤΕΛΟ	MODELLO	ΜΟΔΕΛ	BHT7060	BHT7062
Code	Κωδικός	Codice	Κод	046035	046042
Size	Διάσταση	Taglia	Размер	1x38mm	2x38mm
Pcs/ Pack	Τεμ/ Συσκευασία	Pz/Imbal- laggio	бр/ Οпаковна	12	12
Pcs/ Box	Τεμ/ Κουτί	Pz/Scatola	бр/Кутия	120	120

**CHROME  
VANADIUM**

- Tools with CrV steel blade and TPR handle
- Chrome Coating in Matt Shade
- Ατσάλι CrV και λαβή 2 συστατικών
- Επικάλυψη Χρωμίου σε Ματ Απόχρωση
- Utensili con Lama Acciaio CrV e Impugnatura TPR
- Rivestito Cromato in Colore Opaco
- Инструменти с острие от CrV стомана и TPR дръжка
- Хромирано покритие в матов нюанс

**FLEXI SHAFT SPINNER  
ΚΑΤΣΑΒΙΔΙ ΕΥΚΑΠΤΟ  
CACCIAVITE FLESSIBILE  
ΦΛΕΚΣΙΒΙΛΕΝ ΒЪРΤЯЩ СЕ ВАЛ**

MODEL	ΜΟΝΤΕΛΟ	MODELLO	ΜΟΔΕΛ	BHT7072
Code	Κωδικός	Codice	Κод	046073
Bits	Μύτες	Punte	Накрайника	1/4"
Pcs/ Pack	Τεμ/ Συσκευασία	Pz/Imbal- laggio	бр/ Οпаковна	12
Pcs/ Box	Τεμ/ Κουτί	Pz/Scatola	бр/Кутия	120

**CHROME  
VANADIUM**

- 12 Bits 1/4"
- 12 Μύτες 1/4"
- 12 Punte 1/4"
- 12 накрайника 1/4"

**RATCHETING SCREWDRIVER SET  
ΚΑΤΣΑΒΙΔΙ ΚΑΣΤΑΝΙΑΣ ΣΕΤ  
SET DI CACCIAVITI A CRICCHETTO  
ΚΟΜΠΛΕΚΤ ΟΤΒΕΡΤΚΙ С ΤΡΕΣЧΟТКА**

MODEL	ΜΟΝΤΕΛΟ	MODELLO	ΜΟΔΕΛ	BHT7262
Code	Κωδικός	Codice	Κод	047421
Pcs/ Pack	Τεμ/ Συσκευασία	Pz/Imbal- laggio	бр/Οпаковна	12
Pcs/ Box	Τεμ/ Κουτί	Pz/Scatola	бр/Кутия	120

**CHROME  
VANADIUM**

**SCREWDRIVER STUBBY  
ΚΑΤΣΑΒΙΔΙ ΝΑΝΟΣ  
CACCIAVITE NANO  
ΜΑΛΚΑ ΟΤΒΕΡΤΚΑ**



MODEL	ΜΟΝΤΕΛΟ	MODELLO	ΜΟΔΕΛ	BHT7064
Code	Κωδικός	Codice	Κод	046059
Size	Διάσταση	Taglia	Размер	6.5x38mm
Pcs/ Pack	Τεμ/ Συσκευασία	Pz/Imballaggio	бр/Οпаковна	12
Pcs/ Box	Τεμ/ Κουτί	Pz/Scatola	бр/Кутия	120

**CHROME  
VANADIUM**

- Tools with CrV steel blade and TPR handle
- Chrome Coating in Matt Shade
- Ατσάλι CrV και λαβή 2 συστατικών
- Επικάλυψη Χρωμίου σε Ματ Απόχρωση
- Utensili con Lama Acciaio CrV e Impugnatura TPR
- Rivestito Cromato in Colore Opaco
- Инструменти с острие от CrV стомана и TPR дръжка
- Хромирано покритие в матов нюанс

**PICK UP TOOL  
ΚΑΤΣΑΒΙΔΙ ΜΑΓΝΗΤΗΣ ΕΠΕΚΤΕΙΝΟΜΕΝΟΣ  
STRUMENTO DI RITIRO MAGNETICO  
ΙΝΣΤΡΟΥΜΕΝΤ ΖΑ ΠΡΙΒΙΡΑΝΕ**

MODEL	ΜΟΝΤΕΛΟ	MODELLO	ΜΟΔΕΛ	BHT7070
Code	Κωδικός	Codice	Κод	046066
Pcs/ Pack	Τεμ/ Συσκευασία	Pz/Imballaggio	бр/Οпаковна	12
Pcs/ Box	Τεμ/ Κουτί	Pz/Scatola	бр/Кутия	120



- Καταβίδι ηλεκτρολογικό με προστασία 1.000V, με λάμα από ατσάλι CrV και λαβή 2 συστατικών
- Electricians screwdriver with 1.000V protection, CrV steel blade and TPR handle
- Cacciavite elettrico con protezione 1.000V, con lama acciaio CrV e impugnatura TPR
- Электрическа отвертка със защита от 1 000 V, с острие от CrV стомана и двукомпонентна дръжка

**CHROME VANADIUM**

**SCREWDRIVER VDE 1.000V SLOTTED  
ΚΑΤΣΑΒΙΔΙ VDE 1.000V ΙΣΙΟ  
CACCIAVITE ISOLATO 1.000V TAGLIO  
ΟΤΒΕΡΤΚΑ VDE 1.000V ΠΛΟΣΚΑ**



CODE/ΚΩΔΙΚΟΣ/ CODICE/ ΚΟΔ	MODEL/MONTELO/ MODELLO/ ΜΟΔΕΛ	SIZES/ΔΙΑΣΤΑΣΕΙΣ/ TAGLIAS/ ΜΟΔΕΛ	PCS/PACK / ΤΕΜ/ ΣΥΣΚΕΥΑΣΙΑ PZ/ IMBALLAGGIO / БР/ ΟПАКОВКА	PCS/BOX / ΤΕΜ/ ΚΟΥΤΙ / PZ/SCATOLA / БР/КУТИЯ
046103	BHT7080	3.5x100mm	12	120
046110	BHT7082	4.0x100mm	12	120
046127	BHT7084	5.5x125mm	12	120
046134	BHT7086	6.5x150mm	12	120

**CHROME VANADIUM**

**SCREWDRIVER VDE 1.000V PHILLIPS  
ΚΑΤΣΑΒΙΔΙ VDE 1.000V ΣΤΑΥΡΟΥ  
CACCIAVITE ISOLATO 1.000V STELLA PHILLIPS  
ΟΤΒΕΡΤΚΑ VDE 1.000V PHILLIPS**



046141	BHT7088	1x80mm	12	120
046158	BHT7090	2x100mm	12	120
046165	BHT7092	3x150mm	12	120

**CHROME VANADIUM**

**SCREWDRIVER VDE 1.000V POZIDRIV  
ΚΑΤΣΑΒΙΔΙ VDE 1.000V ΣΤΑΥΡΟΥ POZIDRIV  
CACCIAVITE ISOLATO 1.000V STELLA POZIDRIV  
ΟΤΒΕΡΤΚΑ VDE 1.000V POZIDRIV**



046172	BHT7094	1x80mm	12	120
046189	BHT7096	2x100mm	12	120
046196	BHT7098	3x150mm	12	120

**CHROME VANADIUM**

- Καταβίδι δοκιμαστικό 200-250V, με λάμα από ατσάλι CrV
- Voltage tester 200-250V, with CrV steel blade
- Cacciavite cercafase 200-250V con lama acciaio CrV
- Изпитвателна отвертка 200-250V, с острие от CrV стомана

**ΚΑΤΣΑΒΙΔΙ ΔΟΚΙΜΑΣΤΙΚΟ  
VOLTAGE TESTER  
CACCIAVITE CERCAFASE  
ΤΕΣΤΕΡ ЗА НАΠΡΕЖЕНИЕ**



046080	BHT7074	140mm (CE 200-250V)	12	120
046097	BHT7076	190mm (CE 200-250V)	12	120

**CHROME VANADIUM**

**PRECISION TORX SCREWDRIVER 7PCS SET S2  
ΚΑΤΣΑΒΙΔΙΑ ΑΚΡΙΒΕΙΑΣ TORX ΣΕΤ 7ΤΕΜ S2  
SET 7PZ CACCIAVITI DI PRECISIONE TORX S2  
ΠΡΕЦИЗЕН ВИНТОВЕРТ 7БР. КОМПЛЕКТ S2**

MODEL	ΜΟΝΤΕΛΟ	MODELLO	ΜΟΔΕΛ	BHT7104
Code	Κωδικός	Codice	Κοδ	046226
Torx	Τορξ	Torx	Τορξ	T5x50mm, T6x50mm, T7x50mm, T8x50mm, T9x50mm, T10x50mm, T15x50mm
Pcs/ Pack	Τεμ/ Συσκευασία	Pz/Imballaggio	бр/Οпаковна	10
Pcs/ Box	Τεμ/ Κουτί	Pz/Scatola	бр/Κυтия	60



**CHROME VANADIUM**

**PRECISION SCREWDRIVER 6PCS SET S2  
ΚΑΤΣΑΒΙΔΙΑ ΑΚΡΙΒΕΙΑΣ ΣΕΤ 6ΤΕΜ S2  
SET 6PZ CACCIAVITI DI PRECISIONE S2  
ΠΡΕЦИЗЕН ВИНТОВЕРТ 6БР. КОМПЛЕКТ S2**

MODEL	ΜΟΝΤΕΛΟ	MODELLO	ΜΟΔΕΛ	BHT7106
Code	Κωδικός	Codice	Κοδ	046233
Slotted	Ίσια	Taglio	Πлоска	0.3x1.4x50mm, 0.4x2.0x5mm, 0.4x2.5x50mm
Phillips	Σταυρού	Stella Phillips	Phillips	PH00x50mm, PH0x50mm, PH1x50mm
Pcs/ Pack	Τεμ/ Συσκευασία	Pz/Imballaggio	бр/Οпаковна	10
Pcs/ Box	Τεμ/ Κουτί	Pz/Scatola	бр/Κυтия	60



**CHROME VANADIUM**

- Includes Voltage Tester 140mm
- Περιλαμβάνει Δοκιμαστικό Καταβίδι 140mm
- Include il Cacciavite Cercafase 140mm
- Включва тестер за напрежение 140mm

**VDE SCREWDRIVER 1.000V SET  
ΚΑΣΕΤΙΝΑ ΚΑΤΣΑΒΙΔΙΑ VDE 1.000V  
SET PEZZI CACCIAVITE ISOLATO 1.000V  
КОМПЛЕКТ ВИНТОВЕРТИ VDE 1.000V**

MODEL	ΜΟΝΤΕΛΟ	MODELLO	ΜΟΔΕΛ	BHT7100
Code	Κωδικός	Codice	Κοδ	046202
Slotted	Ίσια	Taglio	Πлоска	0.5x3.0x75mm, 0.8x4.0x100mm, 1.0x5.5x125mm, 1.2x6.5x150mm
Phillips	Σταυρού	Stella Phillips	Phillips	PH0x75mm, PH1x100mm, PH2x100mm
Packing	Συσκευασία	Imballaggio	Οпакование	12





- CHROME VANADIUM**
- Tester Screwdriver
  - S2 • Case 20pcs
  - Περιλαμβανει Δοκιμαστικό Κατσαβίδι
  - S2 • Κασέτινα 20τεμ
  - Cacciavite Tester
  - S2 • Caso 20pz
  - Тестерна отвертна
  - S2 • Калъф 20бр.



**SCREWDRIVER SET  
ΣΕΤ ΚΑΤΣΑΒΙΔΙΑ  
SET DI CACCIAVITI  
КОМПЛЕКТ ОТВЕРТКИ**

MODEL	ΜΟΝΤΕΛΟ	MODELLO	ΜΟΔΕΛ	BHT1664
Code	Κωδικός	Codice	Κод	036593
Slotted	Ισια	A testa piatta	Плосна	6x150, 6x100, 5x75, 3x75 (mm)
Phillips	Σταυρού	Phillips/ testa a croce	Phillips	RH2x100, RH1x75, RH0x75 (mm)
Pcs/ Pack	Τεμ/ Συσκευασία	Pz/Imballaggio	бр/Опаковна	6
Pcs/ Box	Τεμ/ Κουτί	Pz/Scatola	бр/Кутия	12

**SCREWDRIVER 7PCS SET S2  
ΚΑΤΣΑΒΙΔΙΑ ΣΕΤ 7ΤΕΜ S2  
SET 7PZ CACCIAVITI S2  
КОМПЛЕКТ ОТВЕРТКИ 7БР. S2**



MODEL	ΜΟΝΤΕΛΟ	MODELLO	ΜΟΔΕΛ	BHT7102
Code	Κωδικός	Codice	Κод	046219
Slotted	Ισια	Taglio	Плосна	3.5x75mm, 5.5x100mm, 6.5x150mm
Phillips	Σταυρού	Stella Phillips	Phillips	PH1x75mm, PH2x100m
Pozidriv	Pozidriv	Stella Pozidriv	Pozidriv	PZ1x75mm, PZ2x100m
Packing	Συσκευασία	Imballaggio	Опаковане	12

**CHROME VANADIUM**

- Case 20pcs
- Κασέτινα 20τεμ
- Caso 20pz
- Калъф 20бр.

**SCREWDRIVER SET  
ΣΕΤ ΚΑΤΣΑΒΙΔΙΑ  
SET DI CACCIAVITI  
КОМПЛЕКТ ОТВЕРТКИ**

MODEL	ΜΟΝΤΕΛΟ	MODELLO	ΜΟΔΕΛ	BHT1665
Code	Κωδικός	Codice	Κод	036609
Slotted	Ισια	A testa piatta	Плосна	8x150, 6x150, 6x100, 5x75, 4x100, 3x75, 6x38 (mm)
Phillips	Σταυρού	Phillips/ testa a croce	Phillips	RH2x150, RH2x100, RH1x75, RH0x75, RH2x38 (mm)
Torx	Torx	Torx	Torx	T10x75, T15x75, T20x100, T25x100 (mm)
Precision	Ακριβείας	Precisione	Прецизност	2.0x50, 2.5x50, RH0x50, RH0x50 (mm)*
Packing	Συσκευασία	Imballaggio	Опаковане	4



**CHROME VANADIUM**

- S2
- Case 6pcs
- S2
- Κασέτινα 6τεμ
- S2
- Caso 6pz
- S2
- Калъф 6бр

**SCREWDRIVER SET  
ΣΕΤ ΚΑΤΣΑΒΙΔΙΑ  
SET DI CACCIAVITI  
КОМПЛЕКТ ОТВЕРТКИ**

MODEL	ΜΟΝΤΕΛΟ	MODELLO	ΜΟΔΕΛ	BHT1666
Code	Κωδικός	Codice	Κод	036616
Slotted	Ισια	A testa piatta	Плосна	6x125, 5x100, 3x75 (mm)
Phillips	Σταυρού	Phillips/ Testa a croce	Phillips	RH2x125, RH1x100, RH0x75 (mm)
Pcs/ Pack	Τεμ/ Συσκευασία	Pz/Imballaggio	бр/Опаковна	6
Pcs/ Box	Τεμ/ Κουτί	Pz/Scatola	бр/Кутия	24



**CHROME VANADIUM**

- T10, T15, T20, T25 120mm
- T30, T40, T45, T50 150mm
- S2

**T-HANDLE TORX WRENCH SET  
ΣΕΤ TORX ΤΑΦ  
SET DI CACCIAVITI TORX  
CON IMPUGNATURA T  
КОМПЛЕКТ КЛЮЧОВЕ TORX  
С Т-ОБРАЗНА ДРЪЖКА**

MODEL	ΜΟΝΤΕΛΟ	MODELLO	ΜΟΔΕΛ	BHT1662
Code	Κωδικός	Codice	Κод	036579
Pcs/ Pack	Τεμ/ Συσκευασία	Pz/Imballaggio	бр/Опаковна	4
Pcs/ Box	Τεμ/ Κουτί	Pz/Scatola	бр/Кутия	24



**CHROME VANADIUM**

- S2
- 2, 2.5, 3, 4 120mm
- 5, 6, 8, 10 150mm

**T-HANDLE BALL END WRENCH SET  
ΣΕΤ ΑΛΛΕΝ ΤΑΦ  
SET DI CACCIAVITI CON ESTREMITA A SFERA/IMPUGNATURA  
КОМПЛЕКТ ГАЕЧНИ КЛЮЧОВЕ С Т-ОБРАЗНА ДРЪЖКА**

MODEL	ΜΟΝΤΕΛΟ	MODELLO	ΜΟΔΕΛ	BHT1663
Code	Κωδικός	Codice	Κод	036586
Packing	Συσκευασία	Imballaggio	Опаковане	8





• Carbon Steel

**GAS REGULATOR SPANNER**  
**ΓΕΡΜΑΝΙΚΟ ΚΛΕΙΔΙ ΦΙΑΛΗΣ ΥΓΡΑΕΡΙΟΥ**  
**CHIAVE PER REGOLATORE GAS**  
**КЛЮЧ ЗА ГАЗОВ РЕГУЛАТОР**

MODEL	ΜΟΝΤΕΛΟ	MODELLO	ΜΟΔΕΛ	BHT7524
Code	Κωδικός	Codice	Κод	047926
Size	Διάσταση	Taglia	Размер	25mm
Type	Τύπος	Tipo	Тип	Bent
Packing	Συσκευασία	Imballaggio	Опакование	25



PRO

CHROME  
VANADIUM

**GEAR WRENCH / ΓΕΡΜΑΝΟΠΟΛΥΓΩΝΟ ΚΑΣΤΑΝΙΑΣ**  
**CHIAVI COMBinate CRICCHETTO**  
**КЛЮЧА ЗА ЗЪБНИ КОΛΕΛΑ**

CODE ΚΩΔΙΚΟΣ CODICE КОД	MODEL ΜΟΝΤΕΛΟ MODELLO ΜΟΔΕΛ	SIZE ΔΙΑΣΤΑΣΗ TAGLIA ΡΑΖΜΕΡ	PCS/PACK / TEM/ ΣΥΣΚΕΥΑΣΙΑ PZ/ IMBALLAGIO / БР/ ОПАКОВКА	PCS/BOX / TEM/ ΚΟΥΤΙ / PZ/SCATOLA / БР/КУТИЯ
048299	BHT7600	No.08	10	50
048305	BHT7602	No.09	10	50
048312	BHT7604	No.10	10	50
048329	BHT7606	No.11	10	50
048336	BHT7608	No.12	10	50
048343	BHT7610	No.13	10	50
048350	BHT7612	No.14	10	50
048367	BHT7614	No.15	10	50
048374	BHT7616	No.16	10	50
048381	BHT7618	No.17	10	50
048398	BHT7620	No.18	10	50
048404	BHT7622	No.19	10	50
048411	BHT7624	No.20	10	50
048428	BHT7626	No.21	10	50
048435	BHT7628	No.22	10	50
048442	BHT7630	No.24	10	50



PRO

CHROME  
VANADIUM | • DIN 3110

**DOUBLE OPEN END SPANNER**  
**ΓΕΡΜΑΝΙΚΟ ΚΛΕΙΔΙ / CHIAVI FISSE**  
**ДВОЕН ГАЕЧЕН КЛЮЧ С ОТВОРЕН КΡΑΥ**

CODE ΚΩΔΙΚΟΣ CODICE КОД	MODEL ΜΟΝΤΕΛΟ MODELLO ΜΟΔΕΛ	SIZE ΔΙΑΣΤΑΣΗ TAGLIA ΡΑΖΜΕΡ	PCS/PACK / TEM/ ΣΥΣΚΕΥΑΣΙΑ PZ/ IMBALLAGIO / БР/ ОПАКОВКА	PCS/BOX / TEM/ ΚΟΥΤΙ / PZ/SCATOLA / БР/КУТИЯ
047506	BHT7440	06x07	50	200
047513	BHT7442	08x09	50	200
047520	BHT7444	10x11	50	200
047537	BHT7446	12x13	40	160
047544	BHT7448	14x15	25	100
047551	BHT7450	16x17	25	100
047568	BHT7452	18x19	25	100
047575	BHT7454	20x22	20	80
047582	BHT7456	21x23	15	60
047599	BHT7458	24x26	10	40
047605	BHT7460	24x27	10	40
047612	BHT7462	25x28	10	40
047629	BHT7464	27x32	10	40
047636	BHT7466	30x32	10	40



PRO

**COMBINATION SPANNER**  
**ΓΕΡΜΑΝΟΠΟΛΥΓΩΝΟ**  
**CHIAVI COMBinate**  
**ΚΟΜΒΙΝΗΡΑΝ ΓΑΕЧЕН КЛЮЧ**

CHROME  
VANADIUM | • DIN 3113

CODE ΚΩΔΙΚΟΣ CODICE КОД	MODEL ΜΟΝΤΕΛΟ MODELLO ΜΟΔΕΛ	SIZE ΔΙΑΣΤΑΣΗ TAGLIA ΡΑΖΜΕΡ	PCS/PACK / TEM/ ΣΥΣΚΕΥΑΣΙΑ PZ/ IMBALLAGIO / БР/ ОПАКОВКА	PCS/BOX / TEM/ ΚΟΥΤΙ / PZ/SCATOLA / БР/КУТИЯ
047650	BHT7470	No.6	75	-
047667	BHT7472	No.7	60	240
047674	BHT7474	No.8	60	240
047681	BHT7476	No.9	60	240
047698	BHT7478	No.10	50	200
047704	BHT7480	No.11	25	-
047711	BHT7482	No.12	40	160
047728	BHT7484	No.13	40	160
047735	BHT7486	No.14	40	160
047742	BHT7488	No.15	30	120
047759	BHT7490	No.16	30	120
047766	BHT7492	No.17	25	100
047773	BHT7494	No.18	25	100
047780	BHT7496	No.19	25	100
047797	BHT7498	No.20	20	-
047803	BHT7500	No.21	20	-
047810	BHT7502	No.22	20	-
047827	BHT7504	No.23	10	40
047834	BHT7506	No.24	15	60
047841	BHT7508	No.25	15	60
047858	BHT7510	No.26	30	120
047865	BHT7512	No.27	10	40
047872	BHT7514	No.28	10	40
047889	BHT7516	No.30	10	40
047896	BHT7518	No.32	10	40



PRO



**CHROME  
VANADIUM**

- CR-V
- Case 8pcs
- CR-V
- Κασέτινα 8τεμ
- CR-V
- Caso 8pz
- CR-V
- Καλφ 8бр

**COMBINATION SPANNER SET  
ΣΕΤ ΓΕΡΜΑΝΟΠΟΛΥΓΩΝΑ ΚΑΣΤΑΝΙΑΣ  
SET DI CHIAVI COMBinate  
КОМПЛЕКТ КОΜΒΙΝΙΡΑΝΗ  
ΓΑΕЧНΗ ΚΛΥЧΟΒΕ**

MODEL	ΜΟΝΤΕΛΟ	MODELLO	ΜΟΔΕΛ	BHT1668
Code	Κωδικός	Codice	Κод	036630
Sizes	Μεγέθη	Misure	Размери	8, 10, 12, 13, 14, 15, 17, 19mm
Pcs/ Pack	Τεμ/ Συσκευασία	Pz/Imballaggio	бр/ Опаковка	4
Pcs/ Box	Τεμ/ Κουτί	Pz/Scatola	бр/Кυтия	16



**CHROME  
VANADIUM**

- CR-V
- Case 8pcs
- CR-V
- Κασέτινα 8τεμ
- CR-V
- Caso 8pz
- CR-V
- Καλφ 8бр

**COMBINATION SPANNER SET  
ΣΕΤ ΓΕΡΜΑΝΟΠΟΛΥΓΩΝΑ  
SET DI CHIAVI COMBinate  
КОМПЛЕКТ КОΜΒΙΝΙΡΑΝΗ  
ΓΑΕЧНΗ ΚΛΥЧΟΒΕ**

MODEL	ΜΟΝΤΕΛΟ	MODELLO	ΜΟΔΕΛ	BHT1667
Code	Κωδικός	Codice	Κод	036623
Pcs/ Pack	Τεμ/ Συσκευασία	Pz/Imballaggio	бр/Опаковка	4
Pcs/ Box	Τεμ/ Κουτί	Pz/Scatola	бр/Кυтия	16



- Carbon Steel

**CROSS WHEEL  
ΜΠΟΥΛΟΝΟΚΛΕΙΔΟ ΣΤΑΥΡΟΣ  
CHIAVE A CROCE  
КРЪСТОСАНО ΚΟΛΕΛΟ**

MODEL	ΜΟΝΤΕΛΟ	MODELLO	ΜΟΔΕΛ	BHT7564
Code	Κωδικός	Codice	Κод	048121
Size	Διάσταση	Taglia	Размер	17x19-21x23
Type	Τύπος	Tipo	Тип	16mm x 14"
Packing	Συσκευασία	Imballaggio	Οпаковане	-



**CHROME  
VANADIUM**

- DIN 3113
- 12pcs/τεμ/пз/6р
- 8,15,17,19,22,24

**COMBINATION SPANNER SET  
ΓΕΡΜΑΝΟΠΟΛΥΓΩΝΟ ΣΕΤ  
SET CHIAVI COMBinate  
КОМПЛЕКТ КОΜΒΙΝΙΡΑΝΗ  
ΓΑΕЧНΗ ΚΛΥЧΟΒΕ**

MODEL	ΜΟΝΤΕΛΟ	MODELLO	ΜΟΔΕΛ	BHT7520
Code	Κωδικός	Codice	Κод	047902
Pcs/ Pack	Τεμ/ Συσκευασία	Pz/Imballaggio	бр/ Опаковка	5
Pcs/ Box	Τεμ/ Κουτί	Pz/Scatola	бр/Кυтия	20



**CHROME  
VANADIUM**

- DIN 3113
- 12pcs/τεμ/пз
- 06x07 to 30x32

**DOUBLE OPEN END SPANNER SET 12PCS  
ΓΕΡΜΑΝΙΚΟ ΚΛΕΙΔΙ ΣΕΤ 12ΤΕΜ  
SET CHIAVI FISSE 12PZ  
КОМПЛЕКТ ΚΛΥЧΟΒΕ С ДВОЕН  
ΟΤВОРЕН ΚΡΑΪ 12БΡ.**

MODEL	ΜΟΝΤΕΛΟ	MODELLO	ΜΟΔΕΛ	BHT7468
Code	Κωδικός	Codice	Κод	047643
Packaging	Συσκευασία	Imballaggio	Οпаковка	2



- DIN 3122

**SLIDING BAR  
ΜΑΝΕΛΑ ΤΑΦ  
LEVA A T CON ATTACCO QUADRO SCORREVOLE  
ПЛЪЗГАЩ СЕ ΒΑΡ**

CODE ΚΩΔΙΚΟΣ CODICE ΚΟΔ	MODEL ΜΟΝΤΕΛΟ MODELLO ΜΟΔΕΛ	SIZE ΔΙΑΣΤΑΣΗ TAGLIA ΡΑΖΜΕΡ	PCS/PACK / ΤΕΜ/ ΣΥΣΚΕΥΑΣΙΑ PZ/ IMBALLAGGIO / БΡ/ ΟΠΑΚΟΒΗΑ	PCS/BOX / ΤΕΜ/ ΚΟΥΤΙ / PZ/SCATOLA / БΡ/ΚΥΤΙΑ
048787	BHT7664	1/4" 115mm	6	36
048794	BHT7665	1/2" 250mm	12	36





**CHROME  
VANADIUM**

**SOCKET SET  
ΣΕΤ ΚΑΣΕΤΙΝΑ ΚΑΡΥΔΑΚΙΑ  
SET DI SEGHE A TAZZA BI-METALLO  
КОМПЛЕКТ ГНЕЗДА**

MODEL	ΜΟΝΤΕΛΟ	MODELLO	ΜΟΔΕΛ	BHT5100
Code	Κωδικός	Codice	Κод	024675
Description	Περιγραφή	Descrizione	Описание	1/4" with ratchets and extension, 46pcs, 1/4" με κασάνια και προέκταση, 46τεμ, 1/4" con cricchetti ed estensione, 46pz, 1/4" с тресчотки и удължители, 46бр.
Packing	Συσκευασία	Imballaggio	Опаковане	12



**CHROME  
VANADIUM**

**SOCKET SET  
ΣΕΤ ΚΑΣΕΤΙΝΑ ΚΑΡΥΔΑΚΙΑ  
SET DI CHIAVI A BUSSOLA  
КОМПЛЕКТ ГНЕЗДА**

MODEL	ΜΟΝΤΕΛΟ	MODELLO	ΜΟΔΕΛ	BHT5150
Code	Κωδικός	Codice	Κод	024682
Description	Περιγραφή	Descrizione	Описание	1/2", 1/4" with ratchets and extension, 73pcs 1/2", 1/4" με κασάνια και προέκταση, 73τεμ 1/2", 1/4" con cricchetti ed estensione, 73pz 1/2", 1/4" с тресчотки и удължители, 73бр
Packing	Συσκευασία	Imballaggio	Опаковане	4



**CHROME  
VANADIUM**

**SOCKET SET  
ΣΕΤ ΚΑΣΕΤΙΝΑ ΚΑΡΥΔΑΚΙΑ  
SET DI CHIAVI A BUSSOLA  
КОМПЛЕКТ ГНЕЗДА**

MODEL	ΜΟΝΤΕΛΟ	MODELLO	ΜΟΔΕΛ	BHT5180
Code	Κωδικός	Codice	Κод	028239
Description	Περιγραφή	Descrizione	Описание	1/2", 1/4" with ratchets and extension, 110pcs, 1/2" , 1/4" με κασάνια και προέκταση, 110τεμ, 1/2", 1/4" con cricchetti ed estensione, 110pcs, 1/2", 1/4" с тресчотки и удължители, 110бр.
Packing	Συσκευασία	Imballaggio	Опаковане	3



**CHROME  
VANADIUM**

SCAN HERE  
TO SEE IT WORK



**SOCKET SET  
ΣΕΤ ΚΑΣΕΤΙΝΑ ΚΑΡΥΔΑΚΙΑ  
SET DI CHIAVI A BUSSOLA  
КОМПЛЕКТ ГНЕЗДА**

MODEL	ΜΟΝΤΕΛΟ	MODELLO	ΜΟΔΕΛ	BHT5200
Code	Κωδικός	Codice	Κод	024699
Description	Περιγραφή	Descrizione	Описание	1/2", 1/4" & 3/8" with ratchets and extension, 171pc 1/2", 1/4" & 3/8" με κασάνια και προέκταση, 171τεμ 1/2", 1/4" & 3/8" con cricchetti ed estensione, 171pc 1/2", 1/4" и 3/8" с тресчотки и удължител, 171 бр.
Packing	Συσκευασία	Imballaggio	Опаковане	2



**CHROME  
VANADIUM**



**SOCKET SET  
ΣΕΤ ΚΑΣΕΤΙΝΑ ΚΑΡΥΔΑΚΙΑ  
SET DI CHIAVI A BUSSOLA  
КОМПЛЕКТ ГНЕЗДА**

MODEL	ΜΟΝΤΕΛΟ	MODELLO	ΜΟΔΕΛ	BHT5220
Code	Κωδικός	Codice	Κод	028246
Description	Περιγραφή	Descrizione	Описание	1/2", 1/4" & 3/8" with ratchets and extension, 215pcs 1/2", 1/4" & 3/8" με κασάνια και προέκταση, 215τεμ, με μύτες γερμανοπολύγωνα 1/2", 1/4" & 3/8" con cricchetti ed estensi- one, 215pcs 1/2", 1/4" и 3/8" с тресчотки и удължители, 215бр
Packing	Συσκευασία	Imballaggio	Опаковане	2





**DRIVE SOCKET 1/2" - ΚΑΡΥΔΑΚΙ 1/2"**  
**BUSSOLE ESAGONALE 1/2" - ΒΛΟЖКА 1/2"**

CODE/ ΚΩΔΙΚΟΣ/ CODICE/ КОД	MODEL/ ΜΟΝΤΕΛΟ/ MODELLO/ ΜΟΔΕΛ	SIZE/ ΔΙΑΣΤΑΣΗ/ TAGLIA/ ΡΑΖΜΕΡ	PCS/PACK / TEM/ ΣΥΣΚΕΥΑΣΙΑ PZ/ IMBALLAGGIO / БР/ ОПАКОВКА	PCS/BOX / TEM/ ΚΟΥΤΙ / PZ/SCATOLA / БР/КУТИЯ
048459	BHT7631	8mm	12	36
048466	BHT7632	9mm	6	36
048473	BHT7633	10mm	6	36
048480	BHT7634	11mm	6	36
048497	BHT7635	12mm	6	36
048503	BHT7636	13mm	6	36
048510	BHT7637	14mm	6	36
048527	BHT7638	15mm	6	36
048534	BHT7639	16mm	6	36
048541	BHT7640	17mm	6	36
048558	BHT7641	18mm	6	36
048565	BHT7642	19mm	6	36
048572	BHT7643	20mm	6	36
048589	BHT7644	21mm	6	36
048596	BHT7645	22mm	6	36
048602	BHT7646	23mm	6	36
048619	BHT7647	24mm	6	36
048626	BHT7648	27mm	6	36
048633	BHT7649	30mm	6	36
048640	BHT7650	32mm	6	36



**DRIVE SOCKET 1/4" / ΚΑΡΥΔΑΚΙ 1/4"**  
**BUSSOLE ESAGONALE 1/4" / ΒΛΟЖКА 1/4"**

CODE/ ΚΩΔΙΚΟΣ/ CODICE/ КОД	MODEL/ ΜΟΝΤΕΛΟ/ MODELLO/ ΜΟΔΕΛ	SIZE/ ΔΙΑΣΤΑΣΗ/ TAGLIA/ ΡΑΖΜΕΡ	PCS/PACK / TEM/ ΣΥΣΚΕΥΑΣΙΑ PZ/ IMBALLAGGIO / БР/ ОПАКОВКА	PCS/BOX / TEM/ ΚΟΥΤΙ / PZ/SCATOLA / БР/КУТИЯ
048657	BHT7651	4mm	12	72
048664	BHT7652	4,5mm	12	72
048671	BHT7653	5mm	12	72
048688	BHT7654	5,5mm	12	72
048695	BHT7655	6mm	12	72
048701	BHT7656	7mm	12	72
048718	BHT7657	8mm	12	72
048725	BHT7658	9mm	12	72
048732	BHT7659	10mm	12	72
048749	BHT7660	11mm	12	72
048756	BHT7661	12mm	12	72
048763	BHT7662	13mm	12	72
048770	BHT7663	14mm	12	72



**TUBULAR BOX SPANNER / ΚΛΕΙΔΙ ΣΩΛΗΝΩΤΟ**  
**CHIAVI A TUBO DOPPIE PESANTI / ΤΡЪБЕН**  
**ГЯЕЧЕН КЛЮЧ**

CODE/ ΚΩΔΙΚΟΣ/ CODICE/ КОД	MODEL/ ΜΟΝΤΕΛΟ/ MODELLO/ ΜΟΔΕΛ	SIZE/ ΔΙΑΣΤΑΣΗ/ TAGLIA/ ΡΑΖΜΕΡ	PCS/PACK / TEM/ ΣΥΣΚΕΥΑΣΙΑ PZ/ IMBALLAGGIO / БР/ ОПАКОВКА	PCS/BOX / TEM/ ΚΟΥΤΙ / PZ/SCATO- LA / БР/КУТИЯ
047933	BHT7526	6x7	25	200
047940	BHT7528	8x9	25	200
047957	BHT7530	8x10	25	200
047964	BHT7532	10x11	25	200
047971	BHT7534	12x13	20	160
047988	BHT7536	14x15	15	120
047995	BHT7538	14x17	15	120
048008	BHT7540	16x17	15	120
048015	BHT7542	17x19	15	120
048022	BHT7544	18x19	15	120
048039	BHT7546	19x22	15	120
048046	BHT7548	20x22	10	-
048053	BHT7550	21x23	10	-
048060	BHT7552	22x24	10	-
048077	BHT7554	24x26	10	-
048084	BHT7556	24x27	10	80
048091	BHT7558	25x28	12	48
048107	BHT7560	27x32	12	48
048114	BHT7562	30x32	6	48



**TUBULAR BOX SPANNER SET**  
**ΚΛΕΙΔΙΑ ΣΩΛΗΝΩΤΑ ΣΕΤ 8ΤΕΜ**  
**SET DI CHIAVI A SCATOLA 8PZ**  
**КОМПЛЕКТ ΤΡЪБНИ ГЯЕЧНИ**  
**КЛЮЧОВЕ**

MODEL	ΜΟΝΤΕΛΟ	MODELLO	ΜΟΔΕΛ	BHT7563
Code	Κωδικός	Codice	Κод	060246
Packing	Συσκευασία	Imballaggio	Οпаковане	-

**MAGNETIC HEX SOCKET**  
**/DRIVER 1/4"**  
**ΜΑΓΝΗΤΙΚΟ ΚΑΡΥΔΑΚΙ**  
**ΜΕ ΑΞΟΝΑ 1/4"**  
**BUSSOLE ESAGONALE**  
**MAGNETICA**  
**CACCIAVITE 1/4"**

CODE/ ΚΩΔΙΚΟΣ/ CODICE/ КОД	MODEL/ ΜΟΝΤΕΛΟ/ MODELLO/ ΜΟΔΕΛ	SIZE/ ΔΙΑΣΤΑΣΗ/ TAGLIA/ ΡΑΖΜΕΡ	PACKAGING/ ΣΥΣΚΕΥΑΣΙΑ/ IMBALLAGGIO/ ΟПАКОВКА
049043	BHT7690	No.06	25
049050	BHT7691	No.07	25
049067	BHT7692	No.08	25
049074	BHT7693	No.09	25
049081	BHT7694	No.10	25
049098	BHT7695	No.11	25
049104	BHT7696	No.12	25
049111	BHT7697	No.13	25
049128	BHT7698	No.14	25
049135	BHT7699	No.17	25



**CHROME VANADIUM** | • DIN 3123



**EXTENSION BAR**  
**ΠΡΟΕΚΤΑΣΗ ΚΑΣΤΑΝΙΑΣ**  
**PROLUNGHE**  
**УДЪЛЖИТЕЛНА ЛЕНΤΑ**

CODE/ ΚΩΔΙΚΟΣ/ CODICE/ КОД	MODEL/ ΜΟΝΤΕΛΟ/ MODELLO/ ΜΟΔΕΛ	SIZE/ ΔΙΑΣΤΑΣΗ/ TAGLIA/ ΡΑΖΜΕΡ	PCS/PACK / TEM/ ΣΥΣΚΕΥΑΣΙΑ PZ/ IMBAL- LAGGIO / БР/ ΟПАКОВКА	PCS/BOX / TEM/ ΚΟΥΤΙ / PZ/SCATOLA / БР/КУТИЯ
048824	BHT7668	1/2" 125mm	6	36
048831	BHT7669	1/2" 250mm	6	36
048848	BHT7670	1/4" 50mm	6	36
048855	BHT7671	1/4" 100mm	6	36



**UNIVERSAL JOINT  
ΠΟΛΥΣΠΑΣΤΟ  
SNODO CARDANICO  
УНИВЕРСАЛНО СЪЕДИНЕНИЕ**

CODE/ ΚΩΔΙΚΟΣ/ CODICE/ КОД	MODEL/ ΜΟΝΤΕΛΟ/ MODELLO/ ΜΟΔΕΛ	SHAFT/ ΥΠΟΔΟΧΗ/ PORTAUTEN- SILI/ ДЪРЖΑЧ	PCS/PACK / TEM/ ΣΥΣΚΕΥΑΣΙΑ PZ/IMBAL- LAGIO / БР/ ΟΠΑΚΟΒΚΑ	PCS/BOX / TEM/ ΚΟΥΤΙ / PZ/SCATO- LA / БР/КУТИЯ
048800	BHT7666	1/4"	12	72
048817	BHT7667	1/2"	12	-



**SQUARE DRIVE SOCKET ADAPTOR  
ΑΝΤΑΠΤΟΡΑΣ ΔΡΑΠΑΝΟΥ ΓΙΑ ΚΑΡΥΔΑΚΙΑ  
ADATTATORE TRAPANO PRESA  
PER QUADRATO STRUMENTI  
ΑΔΑΠΤΕΡ ΖΑ ΚΒΑΔΡΑΤΕΝ ΚΛΥΧ**

CODE/ ΚΩΔΙΚΟΣ/ CODICE/ КОД	MODEL/ ΜΟΝΤΕΛΟ/ MODELLO/ ΜΟΔΕΛ	SHAFT/ ΥΠΟΔΟΧΗ/ POR- TAUTENSILI/ ДЪРЖΑЧ	PACKAGING/ ΣΥΣΚΕΥΑΣΙΑ/ IMBALLAGGIO/ ΟΠΑΚΟΒΚΑ
049142	BHT7700	1/4"	10
049159	BHT7701	1/2"	10



**RATCHET HANDLE  
ΚΑΣΤΑΝΙΑ  
MANIGLIA A CRICCHETTO  
ДРЪЖΚΑ С ТРЕССΟΤΑ**

MODEL	ΜΟΝΤΕΛΟ	MODELLO	ΜΟΔΕΛ	BHT7248	BHT7250
Code	Κωδικός	Codice	Κод	047353	047360
Size	Διάσταση	Taglia	Размер	1/4inch	1/2inch
Teeth	Δόντια	Denti	зъба	72	72
Pcs/ Pack	Τεμ/ Συσκευασία	Pz/Imballaggio	бр/Опаковκa	12	12
Pcs/ Box	Τεμ/ Κουτί	Pz/Scatola	бр/Кυтия	72	72



**TORX BIT SOCKET 1/2" / ΚΑΡΥΔΑΚΙ  
TORX ΜΥΤΗΣ 1/2" / BUSSOLA PER  
PUNTE TORX 1/2" / ГНЕЗДО TORX 1/2"**

CODE/ ΚΩΔΙΚΟΣ/ CODICE/ КОД	MODEL/ ΜΟΝΤΕΛΟ/ MODELLO/ ΜΟΔΕΛ	SIZE/ ΔΙΑΣΤΑΣΗ/ TAGLIA/ ΡΑΖΜΕΡ	PCS/PACK / TEM/ ΣΥΣΚΕΥΑΣΙΑ PZ/IMBALLAGIO / БР/ ΟΠΑΚΟΒΚΑ	PCS/BOX / TEM/ ΚΟΥΤΙ / PZ/SCATOLA / БР/КУТИЯ
048961	BHT7682	T20	25	100
048978	BHT7683	T25	25	100
048985	BHT7684	T27	25	100
048992	BHT7685	T30	25	100
049005	BHT7686	T40	25	100
049012	BHT7687	T45	25	100
049029	BHT7688	T50	25	100
049036	BHT7689	T60	25	100



**HEX BIT SOCKET 1/2"  
ΚΑΡΥΔΑΚΙ ALLEN ΜΥΤΗΣ 1/2"  
BUSSOLA A PUNTA ESAGONALE 1/2"  
ШЕШТОСΤΕΝНО ГНЕЗДО 1/2"**

CODE/ ΚΩΔΙΚΟΣ/ CODICE/ КОД	MODEL/ ΜΟΝΤΕΛΟ/ MODELLO/ ΜΟΔΕΛ	SIZE/ ΔΙΑΣΤΑΣΗ/ TAGLIA/ ΡΑΖΜΕΡ	PCS/PACK / TEM/ ΣΥΣΚΕΥΑΣΙΑ PZ/IMBALLAGIO / БР/ ΟΠΑΚΟΒΚΑ	PCS/BOX / TEM/ ΚΟΥΤΙ / PZ/SCATOLA / БР/КУТИЯ
048862	BHT7672	4mm	25	100
048879	BHT7673	5mm	25	100
048886	BHT7674	6mm	25	100
048893	BHT7675	7mm	25	100
048909	BHT7676	8mm	25	100
048916	BHT7677	10mm	25	100
048923	BHT7678	12mm	25	100
048930	BHT7679	14mm	25	100
048947	BHT7680	17mm	25	100
048954	BHT7681	19mm	25	100



- Suitable as Bicycle Maintenance Kit
- 13pcs SET: > Bits Socket 1/4": H3,H4,H5,H6,H8,H10,T20,T25,T30,PH2,SL4 > 1pc-1/4" DR. > Extension Bar: 75mm • WRECH: 5-25Nm • 72 TOOTH GEAR • S2 (Socket bits)
- Κατάλληλο για χρήση ποδηλάτου
- 13 TEM σετ: > Καρυδάκια μύτης 1/4": H3,H4,H5,H6,H8,H10,T20,T25,T30,PH2,SL4 > 1pc-1/4" DR. > Προέκταση: 75mm • Ροπή: 5-25Nm
- 72 Δόντια • S2

- Adatto all'uso in bicicletta
- Set di 13 pezzi: > Prese da 1/4": H3,H4,H5,H6,H8,H10,T20,T25,T30,PH2,SL4 > 1pc-1/4" DR. > Estensione: 75mm • Coppia: 5-25Nm • 72 denti • S2
- Подходящ като комплект за поддръжка на велосипеди
- 13pcs SET: > Гнездо за битове 1/4": H3, H4, H5, H6, H8, H10, T20, T25, T30, PH2, SL4 > 1pc-1/4" DR. > Удължител: 75 мм - КРУТКА: 5-25 Нм - 72 зъбни колела - S2 (накрайници за муфи)



**TORQUE WRENCH  
ΔΥΝΑΜΟΚΛΕΙΔΟ  
CHIAVE DINAMOMETRICA  
ΚΛΥΧ ΖΑ ΒЪΡΤЯЩ ΜΟΜΕΝΤ**

MODEL	ΜΟΝΤΕΛΟ	MODELLO	ΜΟΔΕΛ	BHT7863
Code	Κωδικός	Codice	Κод	065289
Dimensions	Διάσταση	Dimensioni	Размери	1/4"
Packing	Συσκευασία	Imballaggio	Οпаковκa	20



- 1/2" DR.
- with window
- 1/2" DR.
- Με παράθυρο
- 1/2" DR.
- con finestra
- 1/2" DR.
- с прозорец

**TORQUE WRENCH  
ΔΥΝΑΜΟΚΛΕΙΔΟ  
CHIAVE DINAMOMETRICA  
ΚΛΥΧ ΖΑ ΒЪΡΤЯЩ ΜΟΜΕΝΤ**

MODEL	ΜΟΝΤΕΛΟ	MODELLO	ΜΟΔΕΛ	BHT7864
Code	Κωδικός	Codice	Κод	065296
Dimensions	Διάσταση	Dimensioni	Размери	1/2"
Wrench	Ροπή	Chiave	Гаечен κλϋχ	40-210 Nm
Teeth	Δόντια	Denti	зъба	72
Packing	Συσκευασία	Imballaggio	Οпаковκa	6





**CHROME  
VANADIUM**

• 8pcs, CR-V



**RESISTORX KEY SET  
TORX ΣΟΥΓΙΑΣ  
CHIAVI A BRUGOLA RESISTORX PIEGHEVOLI  
КОМПЛЕКТ КЛЮЧОВЕ RESISTORX**

MODEL	ΜΟΝΤΕΛΟ	MODELLO	ΜΟΔΕΛ	BHT7258
Code	Κωδικός	Codice	Κод	047407
Size	Διάσταση	Taglia	Размер	T9, T10, T15, T20, T25, T27, T30, T40
Pcs/ Pack	Τεμ/ Συσκευασία	Pz/Imballaggio	бр/Опаковка	12
Pcs/ Box	Τεμ/ Κουτί	Pz/Scatola	бр/Кυτία	48

**CHROME  
VANADIUM**

• 8pcs, CR-V



**BALL POINT HEX KEY SET  
ALLEN ΜΠΙΛΙΑΣ ΣΟΥΓΙΑΣ  
CHIAVI A BRUGOLA ESAGONALI  
BALL-POINT  
ΚΛΥΧΟΒΕ СЪС САЧΜΕΝ ΒΡЪХ**

MODEL	ΜΟΝΤΕΛΟ	MODELLO	ΜΟΔΕΛ	BHT7260
Code	Κωδικός	Codice	Κод	047414
Size	Διάσταση	Taglia	Размер	1.5, 2.0, 2.5, 3.0, 4.0, 5.0, 6.0, 8.0mm
Pcs/ Pack	Τεμ/ Συσκευασία	Pz/Imballaggio	бр/Опаковка	12
Pcs/ Box	Τεμ/ Κουτί	Pz/Scatola	бр/Кυτία	48

**CHROME  
VANADIUM**

• Long Arm and Color Coded  
• 9pcs, CR-V

• Μακρύα με Χρωματικό Κώδικα  
• 9τεμ, CR-V

• Braccio Lungo e Colore Codificato  
• 9pz, CR-V

• Дълго рамо и цветен код  
• 9 бр., CR-V



**BALL POINT HEX KEY SET  
ΣΕΤ ALLEN ΜΠΙΛΙΑΣ  
CHIAVI MASCHIO ESAGONALI  
BALL-POINT LUNGO  
КОМПЛЕКТ ШЕСТОСТΕΝΗ  
ΚΛΥΧΟΒΕ СЪС САЧΜΕΝ ΒΡЪХ**

MODEL	ΜΟΝΤΕΛΟ	MODELLO	ΜΟΔΕΛ	BHT7240
Code	Κωδικός	Codice	Κод	047315
Size	Διάσταση	Taglia	Размер	1.5, 2.0, 2.5, 3.0, 4.0, 5.0, 6.0, 8.0, 10.0mm
Pcs/ Pack	Τεμ/ Συσκευασία	Pz/Imballaggio	бр/Опаковка	6
Pcs/ Box	Τεμ/ Κουτί	Pz/Scatola	бр/Кυτία	24

**CHROME  
VANADIUM**

• Long Arm and Color Coded  
• 9pcs, CR-V

• Μακρύα με Χρωματικό Κώδικα  
• 9τεμ, CR-V

• Braccio Lungo e Colore Codificato  
• 9pz, CR-V

• Дълго рамо и цветен код  
• 9 бр., CR-V



**RESISTORX KEY SET  
ΣΕΤ TORX ΜΕ ΤΡΥΠΑ  
CHIAVE MASCHIO RESISTORX  
КОМПЛЕКТ КЛΥΧΟΒΕ RESISTORX**

MODEL	ΜΟΝΤΕΛΟ	MODELLO	ΜΟΔΕΛ	BHT7242
Code	Κωδικός	Codice	Κод	047322
Size	Διάσταση	Taglia	Размер	T10, T15, T20, T25, T27, T30, T40, T45, T50
Pcs/ Pack	Τεμ/ Συσκευασία	Pz/Imballaggio	бр/Опаковка	6
Pcs/ Box	Τεμ/ Κουτί	Pz/Scatola	бр/Кυτία	24

**CHROME  
VANADIUM**

• 8pcs, CR-V  
• 8τεμ, CR-V  
• 8pz, CR-V  
• 8бр, CR-V



**HEX KEY SET  
ALLEN ΣΟΥΓΙΑΣ  
UTILITY KNIFE ESAGONALI  
НАБОР ОТ ШЕСТНАЙСΕΤИЧНИ  
КЛАΒИШИ**

MODEL	ΜΟΝΤΕΛΟ	MODELLO	ΜΟΔΕΛ	BHT7256
Code	Κωδικός	Codice	Κод	047391
Size	Διάσταση	Taglia	Размер	1.5, 2.0, 2.5, 3.0, 4.0, 5.0, 6.0, 8.0mm
Pcs/ Pack	Τεμ/ Συσκευασία	Pz/Imballaggio	бр/Опаковка	12
Pcs/ Box	Τεμ/ Κουτί	Pz/Scatola	бр/Кυτία	48

• For All Blade Types  
• Για Όλους τους Τύπους Λάμας  
• Per Tutti i Tipi di Lame  
• За всички типове остриета



**3 IN 1 KNIFE SHARPENER  
ΑΚΟΝΙΣΤΗΡΙ ΜΑΧΑΙΡΙΩΝ 3 ΣΕ1  
AFFILALAME MANUALE 3 FUNZIONI  
ОСТРИЛКА ЗА НΟЖΟΒΕ 3 В 1**

MODEL	ΜΟΝΤΕΛΟ	MODELLO	ΜΟΔΕΛ	BHT7252
Code	Κωδικός	Codice	Κод	047377
Pcs/ Pack	Τεμ/ Συσκευασία	Pz/Imballaggio	бр/Опаковка	12
Pcs/ Box	Τεμ/ Κουτί	Pz/Scatola	бр/Кυτία	72

**CHROME  
VANADIUM**

• Long Arm  
• 9pcs, CR-V

• Μακρύα  
• 9τεμ, CR-V

• Braccio Lungo  
• 9pz, CR-V

• Дълго рамо  
• 9 бр., CR-V



**HEX KEY SET  
ΣΕΤ ALLEN ΕΞΑΓΩΝΟ  
CHIAVI MASCHIO ESAGONALI  
НАБОР ОТ ШЕСТНАЙСΕΤИЧНИ  
КЛАΒИШИ**

MODEL	ΜΟΝΤΕΛΟ	MODELLO	ΜΟΔΕΛ	BHT7244
Code	Κωδικός	Codice	Κод	047339
Size	Διάσταση	Taglia	Размер	1.5, 2.0, 2.5, 3.0, 4.0, 5.0, 6.0, 8.0, 10.0mm
Pcs/ Pack	Τεμ/ Συσκευασία	Pz/Imballaggio	бр/Опаковка	6
Pcs/ Box	Τεμ/ Κουτί	Pz/Scatola	бр/Кυτία	24

**CHROME  
VANADIUM**

• Short Arm  
• 9pcs, CR-V

• Κοντά  
• 9τεμ, CR-V

• Braccio Corto  
• 9pz, CR-V

• Κъсо рамо  
• 9 бр., CR-V



**HEX KEY SET  
ΣΕΤ ALLEN ΕΞΑΓΩΝΟ  
CHIAVI MASCHIO ESAGONALI  
НАБОР ОТ ШЕСТНАЙСΕΤИЧНИ  
КЛАΒИШИ**

MODEL	ΜΟΝΤΕΛΟ	MODELLO	ΜΟΔΕΛ	BHT7246
Code	Κωδικός	Codice	Κод	047346
Size	Διάσταση	Taglia	Размер	T10, T15, T20, T25, T27, T30, T40, T45, T50
Pcs/ Pack	Τεμ/ Συσκευασία	Pz/Imballaggio	бр/Опаковка	6
Pcs/ Box	Τεμ/ Κουτί	Pz/Scatola	бр/Кυτία	24

- 1000pcs per Box
- 1000τεμ ανά Συσκευασία
- 1000pz per Scatola
- 1000бр. в кутия

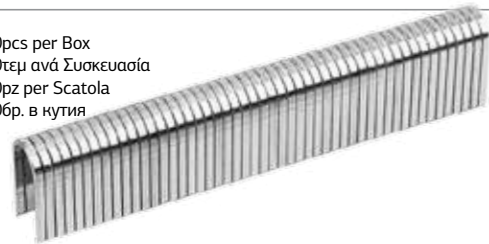

**U SHAPE STAPLES / ΔΙΧΑΛΟ ΚΑΛΩΔΙΩΝ**  
**PUNTI TIPO U / ΣΚΟΒΙ Σ ΦΟΡΜΑ U**

MODEL	ΜΟΝΤΕΛΟ	MODELLO	ΜΟΔΕΛ	BHT7235
Code	Κωδικός	Codice	Κод	047308
Wire	Σύρμα	Filo	Проводник	1.2mm
Head	Κεφαλή	Testa	Глава	6.3mm
Height	Ύψος	Altezza	Височина	12mm
Pcs/ Pack	Τεμ/ Συσκευασία	Pz/Imballaggio	бр/Опаковка	40
Pcs/ Box	Τεμ/ Κουτί	Pz/Scatola	бр/Кυтия	80

- 1000pcs per Box
- 1000τεμ ανά Συσκευασία
- 1000pz per Scatola
- 1000бр. в кутия

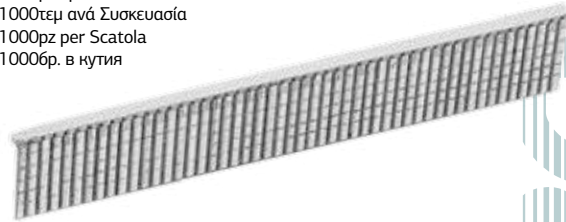

**T SHAPE STAPLES / ΚΑΡΦΙ**  
**PUNTI TIPO T / ΣΚΟΒΙ Σ ΦΟΡΜΑ T**

MODEL	ΜΟΝΤΕΛΟ	MODELLO	ΜΟΔΕΛ	BHT7234
Code	Κωδικός	Codice	Κод	047292
Wire	Σύρμα	Filo	Проводник	1.2mm
Head	Κεφαλή	Testa	Глава	2mm
Height	Ύψος	Altezza	Височина	10mm
Packing	Συσκευασία	Imballaggio	Опаковане	40

**STAPLES / ΔΙΧΑΛΑ ΚΑΡΦΩΤΙΚΟΥ**  
**PUNTI METALLICI**  
**ΣΚΟΒΙ**

MODEL	ΜΟΝΤΕΛΟ	MODELLO	ΜΟΔΕΛ	BHT7231	BHT7232	BHT7233
Code	Κωδικός	Codice	Κод	047261	047278	047285
Wire	Σύρμα	Filo	Проводник	1.2mm	1.2mm	1.2mm
Head	Κεφαλή	Testa	Глава	11.3mm	11.3mm	11.3mm
Height	Ύψος	Altezza	Височина	6mm	10mm	12mm
Packing	Συσκευασία	Imballaggio	Опаковане	40	40	40

- 1000pcs per Box
- 1000τεμ ανά Συσκευασία
- 1000pz per Scatola
- 1000бр. в кутия

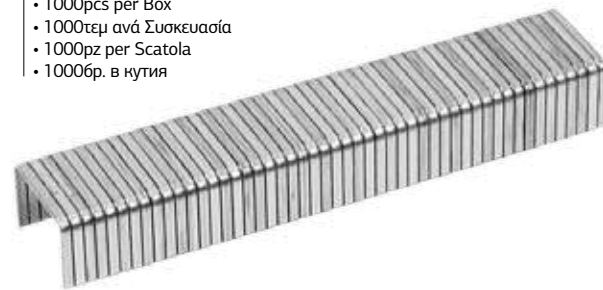

- Includes 4 Nosepieces
- Περιλαμβάνει 4 Μύτες
- Include 4 Naselli
- Включва 4 носача

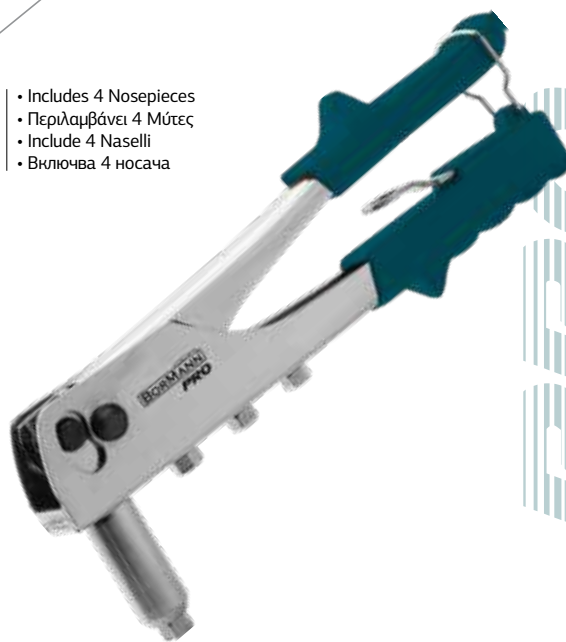

**RIVETER / ΠΡΙΤΣΙΝΑΔΟΡΟΣ**  
**RIVETTATRICE / ΚΛΕΠΑΧ**

MODEL	ΜΟΝΤΕΛΟ	MODELLO	ΜΟΔΕΛ	BHT7254
Code	Κωδικός	Codice	Κод	047384
Pcs/ Pack	Τεμ/ Συσκευασία	Pz/Imballaggio	бр/Опаковка	6
Pcs/ Box	Τεμ/ Κουτί	Pz/Scatola	бр/Кυтия	24

- Heavy Duty • 3 Type Staples and Nails
- It contains 600pcs Staples (200pcs each type)

- Βαρέως Τύπου • 3 Τύποι Δίχαλων και Καρφί
- Περιλαμβάνει 600τεμ Καρφωτικά Δίχαλα (200τεμ κάθε τύπο)

- Dazio Pesante • 3in1
- Contiene 600pz Punti Metallici (200pz ogni tipo)

- Тежък режим на работа • 3 вида скоби и гвоздеи
- Съдържа 600 бр. скоби (по 200 бр. от всеки тип)



**STAPLE GUN ADJUSTABLE**  
**ΚΑΡΦΩΤΙΚΟ ΧΕΙΡΟΣ ΡΥΘΜΙΖΟΜΕΝΟ**  
**PUNTATRICE CHIODATRICE MANUALE**  
**РЕГУЛИРУЕМ ПИСТОЛЕТ ЗА ΤΕΛΒΟД**

MODEL	ΜΟΝΤΕΛΟ	MODELLO	ΜΟΔΕΛ	BHT7230
Code	Κωδικός	Codice	Κод	047254
Packing	Συσκευασία	Imballaggio	Опаковане	6

CHROME  
VANADIUM



**WATER PUMP PLIER**  
**ΓΚΑΖΟΤΑΝΑΛΙΑ**  
**PINZA PER POMPA DELL'ACQUA**  
**КЛЕЩИ ЗА ВОДНА ПОМПА**

MODEL	ΜΟΝΤΕΛΟ	MODELLO	ΜΟΔΕΛ	BHT7307
Code	Κωδικός	Codice	Κод	060222
Dimensions	Διαστάσεις	Dimensioni	Размери	250mm
Pcs/ Pack	Τεμ/ Συσκευασία	Pz/Imballaggio	бр/Опаковка	6
Pcs/ Box	Τεμ/ Κουτί	Pz/Scatola	бр/Кυтия	48

CHROME  
VANADIUM



**QUICK RELEASE WATER PUMP PLIERS**  
**ΓΚΑΖΟΤΑΝΑΛΙΑ ΤΑΧΕΙΑΣ ΡΥΘΜΙΣΗΣ**  
**PINZA REGOLABILE AUTOBLOCCANTE**  
**КЛЕЩИ ЗА БЪРЗО ОСВОБОЖДАВАНЕ**  
**НА ВОДНАТА ПОМПА**

MODEL	ΜΟΝΤΕΛΟ	MODELLO	ΜΟΔΕΛ	BHT7308
Code	Κωδικός	Codice	Κод	046554
Size	Διάσταση	Taglia	Размер	24cm
Pcs/ Pack	Τεμ/ Συσκευασία	Pz/Imballaggio	бр/Опаковка	6
Pcs/ Box	Τεμ/ Κουτί	Pz/Scatola	бр/Кυтия	60

CHROME  
VANADIUM



**ADJUSTABLE WRENCH**  
**ΓΑΛΛΙΚΟ ΚΛΕΙΔΙ**  
**CHIAVE A RULLINO**  
**РЕГУЛИРУЕМ ГАЕЧЕН КЛЮЧ**

CODE ΚΩΔΙΚΟΣ CODICE ΚΟΔ	MODEL ΜΟΝΤΕΛΟ MODELLO ΜΟΔΕΛ	ΔΙΑΣΤΑΣΗ SIZE TAGLIA ΡΑΖΜΕΡ	PCS/PACK / ΤΕΜ/ ΣΥΣΚΕΥΑΣΙΑ PZ/ IMBAL- LAGGIO / БР/ ΟΠΑΚΟΒΚΑ	PCS/BOX / ΤΕΜ/ ΚΟΥΤΙ / PZ/SCATO- LA / БР/КУТЯ
046516	BHT7300	15cm	6	120
046523	BHT7302	20cm	6	60
046530	BHT7304	25cm	6	60
046547	BHT7306	30cm	6	36

CHROME  
VANADIUM



**LONG NOSE PLIER**  
**ΜΥΤΟΤΣΙΜΠΙΔΟ**  
**PINZA A VECCHI MEZZOTONDI DRITTI**  
**КЛЕЩИ С ДЪЛЪГ НОС**

CODE ΚΩΔΙΚΟΣ CODICE ΚΟΔ	MODEL ΜΟΝΤΕΛΟ MODELLO ΜΟΔΕΛ	ΔΙΑΣΤΑΣΗ SIZE TAGLIA ΡΑΖΜΕΡ	PCS/PACK / ΤΕΜ/ ΣΥΣΚΕΥΑΣΙΑ PZ/ IMBAL- LAGGIO / БР/ ΟΠΑΚΟΒΚΑ	PCS/BOX / ΤΕΜ/ ΚΟΥΤΙ / PZ/SCATO- LA / БР/КУТЯ
046561	BHT7310	16cm	6	60
046578	BHT7312	20cm	6	60



CHROME  
VANADIUM



**LONG BENT NOSE PLIER**  
**ΜΥΤΟΣΙΜΠΙΔΟ ΚΥΡΤΟ**  
**PINZA A VESCHI MEZZOTONDI PIEGATI**  
**ДЪЛГИ ΚΛΕΣΤΙ Σ ΟΓΨΗΑΤ ΗΟΣ**

CODE ΚΩΔΙΚΟΣ CODICE ΚΟΔ	MODEL ΜΟΝΤΕΛΟ MODELLO ΜΟΔΕΛ	ΔΙΑΣΤΑΣΗ SIZE TAGLIA ΡΑΖΜΕΡ	PCS/PACK / TEM/ ΣΥΣΚΕΥΑΣΙΑ PZ/ IMBAL- LAGIO / БР/ ΟΠΑΚΟΒΚΑ	PCS/BOX / TEM/ ΚΟΥΤΙ / PZ/SCATO- LA / БР/КУТИЯ
046585	BHT7314	16cm	6	60
046592	BHT7316	20cm	6	60

CHROME  
VANADIUM



**COMBINATION PLIER / ΠΕΝΣΑ**  
**PINZA UNIVERSALE**  
**ΚΟΜΒΙΝΙΡΑΝΙ ΚΛΕΣΤΙ**

CODE ΚΩΔΙΚΟΣ CODICE ΚΟΔ	MODEL ΜΟΝΤΕΛΟ MODELLO ΜΟΔΕΛ	ΔΙΑΣΤΑΣΗ SIZE TAGLIA ΡΑΖΜΕΡ	PCS/PACK / TEM/ ΣΥΣΚΕΥΑΣΙΑ PZ/ IMBAL- LAGIO / БР/ ΟΠΑΚΟΒΚΑ	PCS/BOX / TEM/ ΚΟΥΤΙ / PZ/SCATO- LA / БР/КУТИЯ
046608	BHT7318	16cm	6	60
046615	BHT7320	18cm	6	60
046622	BHT7322	20cm	6	60

CHROME  
VANADIUM



**END CUTTING PLIERS**  
**ΚΟΦΤΑΚΙ ΜΠΕΤΟΥ**  
**PINZE PER TAGLIARE LE ESTREMIT**  
**ΚΛΕΣΤΙ ΖΑ ΡΥΖΑΝΕ ΗΑ ΚΡΑΙΣΖΑ**

MODEL	ΜΟΝΤΕΛΟ	MODELLO	ΜΟΔΕΛ	BHT7330
Code	Κωδικός	Codice	Κοδ	046660
Size	Διάσταση	Taglia	Ραζμερ	16cm
Pcs/ Pack	Τεμ/ Συσκευασία	Pz/Imballaggio	бр/Οπακoβκa	6
Pcs/ Box	Τεμ/ Κουτί	Pz/Scatola	бр/Кутия	60

CHROME  
VANADIUM



**TILE CUTTER C**  
**ΚΟΦΤΑΚΙ ΠΛΑΚΙΔΙΩΝ ΤΥΠΟΥ C**  
**TAGLIERINA PER PIASTRELLE C**  
**ΜΑΗΙΝΑ ΖΑ ΡΥΖΑΝΕ ΗΑ ΠΛΟΧΚΙ C**

MODEL	ΜΟΝΤΕΛΟ	MODELLO	ΜΟΔΕΛ	BHT7332
Code	Κωδικός	Codice	Κοδ	046677
Size	Διάσταση	Taglia	Ραζμερ	19cm
Pcs/ Pack	Τεμ/ Συσκευασία	Pz/Imballaggio	бр/Οπακoβκa	6
Pcs/ Box	Τεμ/ Κουτί	Pz/Scatola	бр/Кутия	60

CHROME  
VANADIUM



**DIAGONAL PLIER**  
**ΠΛΑΓΙΟΚΟΦΤΗΣ**  
**TRONCHESE A TAGLIANTE DIAGONALE**  
**ΔΙΑΓΟΝΑΛΗ ΚΛΕΣΤΙ**

CODE ΚΩΔΙΚΟΣ CODICE ΚΟΔ	MODEL ΜΟΝΤΕΛΟ MODELLO ΜΟΔΕΛ	ΔΙΑΣΤΑΣΗ SIZE TAGLIA ΡΑΖΜΕΡ	PCS/PACK / TEM/ ΣΥΣΚΕΥΑΣΙΑ PZ/ IMBAL- LAGIO / БР/ ΟΠΑΚΟΒΚΑ	PCS/BOX / TEM/ ΚΟΥΤΙ / PZ/SCATO- LA / БР/КУТИЯ
046639	BHT7324	16cm	6	60
046646	BHT7326	18cm	6	60

CHROME  
VANADIUM



**END CUTTING PLIERS/CARPENTER PLIER**  
**TANALIA**  
**TENAGLIA PER CARPENTIERE**  
**ΚΛΕΣΤΙ ΖΑ ΡΥΖΑΝΕ ΗΑ ΚΡΑΙΣΖΑ/  
ДЪРΒΟΔΕΛΣΚΙ ΚΛΕΣΤΙ**

MODEL	ΜΟΝΤΕΛΟ	MODELLO	ΜΟΔΕΛ	BHT7328
Code	Κωδικός	Codice	Κοδ	046653
Size	Διάσταση	Taglia	Ραζμερ	20cm
Pcs/ Pack	Τεμ/ Συσκευασία	Pz/Imballaggio	бр/Οπακoβκa	6
Pcs/ Box	Τεμ/ Κουτί	Pz/Scatola	бр/Кутия	60

CHROME  
VANADIUM



**MINI LONG NOSE PLIER**  
**ΜΥΤΟΣΙΜΠΙΔΟ ΜΙΝΙ**  
**MINI PINZA A NASO LUNGO**  
**ΜΙΝΙ ΚΛΕΣΤΙ Σ ΔΨΛΨ ΗΟΣ**

MODEL	ΜΟΝΤΕΛΟ	MODELLO	ΜΟΔΕΛ	BHT7334
Code	Κωδικός	Codice	Κοδ	046684
Size	Διάσταση	Taglia	Ραζμερ	11.5cm
Pcs/ Pack	Τεμ/ Συσκευασία	Pz/Imballaggio	бр/Οπακoβκa	6
Pcs/ Box	Τεμ/ Κουτί	Pz/Scatola	бр/Кутия	60

CHROME  
VANADIUM



**MINI SIDE CUTTING PLIER**  
**ΠΛΑΓΙΟΚΟΦΤΗΣ ΜΙΝΙ**  
**TRONCHESE PER ELETTRONICA**  
**TAGLIANTE DIAGONALE**

MODEL	ΜΟΝΤΕΛΟ	MODELLO	ΜΟΔΕΛ	BHT7336
Code	Κωδικός	Codice	Κοδ	046691
Size	Διάσταση	Taglia	Ραζμερ	11.5cm
Pcs/ Pack	Τεμ/ Συσκευασία	Pz/Imballaggio	бр/Οπακoβκa	6
Pcs/ Box	Τεμ/ Κουτί	Pz/Scatola	бр/Кутия	60



CHROME  
VANADIUM

**MINI END CUTTING PLIER**  
**TANAΛΙΑ MINI**  
**TRONCHESE PER ELETTRONICA**  
**A TAGLIANTE FRONTALE**  
**МИНИ ΚΛΕΨΤΙ ΖΑ ΡΥΖΑΝΕ**  
**ΝΑ ΚΡΑΙΨΑ**

MODEL	ΜΟΝΤΕΛΟ	MODELLO	ΜΟΔΕΛ	BHT7338
Code	Κωδικός	Codice	Κοδ	046707
Size	Διάσταση	Taglia	Размер	11.5cm
Pcs/ Pack	Τεμ/ Συσκευασία	Pz/Imbal- laggio	бр/Οπακωvνα	6
Pcs/ Box	Τεμ/ Κουτί	Pz/Scatola	бр/Кυтия	60



CHROME  
VANADIUM

**MINI COMBINATION PLIER**  
**ΠΕΝΣΑ ΜΙΝΙ**  
**PINZA PER ELETTRONICA A VECCHI MEZ-**  
**ZOTONDI**  
**МИНИ ΚΟΜΒΙΝΙΡΑΝΑ ΚΛΕΨΤΙΧΚΑ**

MODEL	ΜΟΝΤΕΛΟ	MODELLO	ΜΟΔΕΛ	BHT7342
Code	Κωδικός	Codice	Κοδ	046721
Size	Διάσταση	Taglia	Размер	11.5cm
Pcs/ Pack	Τεμ/ Συσκευασία	Pz/Imbal- laggio	бр/Οπακωvνα	6
Pcs/ Box	Τεμ/ Κουτί	Pz/Scatola	бр/Кυтия	60

CHROME  
VANADIUM



**WIRE STRIPPER**  
**ΑΠΟΓΥΜΝΩΤΗΣ ΚΑΛΩΔΙΩΝ**  
**PINZA PER CARICORDA**  
**ΥΨΤΡΟΨΤΒΟ ΖΑ ΣΒΑΛΥΝΕ**  
**ΝΑ ΠΡΟΒΟΔΝΙΖΙ**

MODEL	ΜΟΝΤΕΛΟ	MODELLO	ΜΟΔΕΛ	BHT7348
Code	Κωδικός	Codice	Κοδ	046752
Size	Διάσταση	Taglia	Размер	20cm
Pcs/ Pack	Τεμ/ Συσκευασία	Pz/Imbal- laggio	бр/Οπακωvνα	6
Pcs/ Box	Τεμ/ Κουτί	Pz/Scatola	бр/Кυтия	60

3 IN 1



**AUTOMATIC WIRE STRIPPER & CRIMPER**  
**ΑΠΟΓΥΜΝΩΤΗΣ ΚΑΛΩΔΙΩΝ ΑΥΤΟΜΑΤΟΨ**  
**& ΠΡΕΨΣΑ ΑΚΡΟΔΕΚΤΩΝ**  
**PINZA SPERAFILI AUTOMATISCHE**  
**ΑΒΤΟΜΑΤΙΧΟ ΣΒΑΛΥΝΕ ΝΑ**  
**ΠΡΟΒΟΔΝΙΖΙ ΝΙ ΚΡΙΜΠΒΑΝΕ**

MODEL	ΜΟΝΤΕΛΟ	MODELLO	ΜΟΔΕΛ	BHT7264
Code	Κωδικός	Codice	Κοδ	047438
Packing	Συσκευασία	Imballaggio	Οπακωvνε	6



CHROME  
VANADIUM

**MINI BEND NOSE PLIER**  
**ΜΥΤΟΤΣΙΜΠΙΔΟ ΚΥΡΤΟ ΜΙΝΙ**  
**PINZA PER ELETTRONICA A VECCHI**  
**MEZZOTONDI PIEGATI**

MODEL	ΜΟΝΤΕΛΟ	MODELLO	ΜΟΔΕΛ	BHT7340
Code	Κωδικός	Codice	Κοδ	046714
Size	Διάσταση	Taglia	Размер	11.5cm
Pcs/ Pack	Τεμ/ Συσκευασία	Pz/Imballaggio	бр/Οπακωvνα	6
Pcs/ Box	Τεμ/ Κουτί	Pz/Scatola	бр/Кυтия	60



**PIPE WRENCH - AMERICAN TYPE**  
**ΚΑΒΟΥΡΑΣ ΥΔΡΑΥΛΙΚΩΝ**  
**CHIAVE PER TUBI - TIPO AMERICANO**  
**ΤΡЪΒΕΝ ΚΛΥΧ - ΑΜΕΡΙΚΑΝΣΚΙ ΤΙΠ**

CODE/ ΚΩΔΙΚΟΨ/ CODICE/ ΚΟΔ	MODEL/ ΜΟΝΤΕΛΟ/ MODELLO/ ΜΟΔΕΛ	DESCRIPTION/ ΠΕΡΙΓΡΑΦΗ/ DESCRIZIONE/ ΟΠΙΣΑΝΙΕ	PACKAGING/ ΣΥΣΚΕΥΑΨΙΑ IMBALLAGGIO/ ΟΠΑΚΟΒΚΑ
059479	BHT7380	200mm	30
059486	BHT7381	250mm	24
059493	BHT7382	300mm	20
059509	BHT7383	350mm	20



**BENT NOSE PIPE WRENCH 45°**  
**ΤΣΙΜΠΙΔΑ ΥΔΡΑΥΛΙΚΩΝ 45°**  
**GIRATUBI TIPO SVEDESE CON GANASCE 45°**  
**ΚΛΥΧ ΖΑ ΤΡЪΒΙ Σ ΟΓЪНАТ НОС 45°**

CODE ΚΩΔΙΚΟΨ CODICE ΚΟΔ	MODEL ΜΟΝΤΕΛΟ MODELLO ΜΟΔΕΛ	ΔΙΑΨΤΑΨΗ SIZE TAGLIA ΡΑΖΜΕΡ	PACKAGING/ ΣΥΣΚΕΥΑΨΙΑ IMBALLAGGIO/ ΟΠΑΚΟΒΚΑ
046769	BHT7350	1/2"	12
046776	BHT7352	1"	12
046783	BHT7354	1-1/2"	12
046790	BHT7356	2"	12



**BENT NOSE PIPE WRENCH 90°**  
**ΤΣΙΜΠΙΔΑ ΥΔΡΑΥΛΙΚΩΝ 90°**  
**GIRATUBI TIPO SVEDESE CON GANASCE 90°**  
**ΚΛΥΧ ΖΑ ΤΡЪΒΙ Σ ΟΓЪНАТ НОС 90°**

CODE ΚΩΔΙΚΟΨ CODICE ΚΟΔ	MODEL ΜΟΝΤΕΛΟ MODELLO ΜΟΔΕΛ	ΔΙΑΨΤΑΨΗ SIZE TAGLIA ΡΑΖΜΕΡ	PACKAGING/ ΣΥΣΚΕΥΑΨΙΑ IMBALLAGGIO/ ΟΠΑΚΟΒΚΑ
046806	BHT7358	3/4"	36
046813	BHT7360	1"	32
046820	BHT7362	1-1/2"	24
046837	BHT7364	2"	12



**CHROME  
VANADIUM**

**PLIER SET  
ΣΕΤ ΚΑΣΕΤΙΝΑ ΕΡΓΑΛΕΙΩΝ  
SET DI PINZE  
КОМПЛЕКТ КЛЕЩИ**

MODEL	ΜΟΝΤΕΛΟ	MODELLO	ΜΟΔΕΛ	ВНТ1660
Code	Κωδικός	Codice	Κод	036555
Description	Περιγραφή	Descrizione	Описание	7" Combination Plier, 8" Long Nose Plier 6" Diagonal, Cutting Plier, Πένσα 180mm, Μυτοτσόφτης 200mm, Πλαγιόκόφτης 150mm, 7" Pinza multifunzionale, 8" Pinza a becco lungo, 6" Diagonale pinza da taglio 7-инчова комбинирана клещичка, 8-инчова клещичка с дълъг нос, 6-инчова диагонална, режеща клещичка
Pcs/ Pack	Τεμ/ Συσκευασία	Pz/Imbal- laggio	бр/ Οпаковка	2
Pcs/ Box	Τεμ/ Κουτί	Pz/Scatola	бр/Кυтия	12



**CHROME  
VANADIUM**

**PLIER SET  
ΣΕΤ ΠΕΝΣΑ, ΠΛΑΓΙΟΚΟΦΤΗΣ,  
ΓΚΑΖΟΤΑΝΑΛΙΑ  
SET DI PINZE  
КОМПЛЕКТ КЛЕЩИ**

MODEL	ΜΟΝΤΕΛΟ	MODELLO	ΜΟΔΕΛ	ВНТ1661
Code	Κωδικός	Codice	Κод	036562
Description	Περιγραφή	Descrizione	Описание	7" Combination Plier, 6" Diagonal Cutting Plier, 10" Water Pump Plier Πένσα 180mm, Γκαζοτανάλια 200mm, Πλαγιόκόφτης 150mm, 7" Pinza multifunzionale, 6" Diagonale pinza da taglio, 10" Pinza per rompre d'acqua 7-инчова комбинирана клещичка, 6-инчова κλещичка за диагонално рязане, 10-инчова κλещичка за водна помпа
Pcs/ Pack	Τεμ/ Συσκευασία	Pz/Imbal- laggio	бр/ Οпаковка	2
Pcs/ Box	Τεμ/ Κουτί	Pz/Scatola	бр/Кυтия	12



- Straight
- Ίσια
- Isio
- Приви

**LOCKING PLIERS  
ΠΕΝΣΑ ΣΥΓΚΡΑΤΗΣΗΣ  
PINZE DI BLOCCAGGIO  
ЗАКЛЮЧВАЩИ КЛЕЩИ**

MODEL	ΜΟΝΤΕΛΟ	MODELLO	ΜΟΔΕΛ	ВНТ7344
Code	Κωδικός	Codice	Κод	046738
Size	Διάσταση	Taglia	Размер	25cm
Pcs/ Pack	Τεμ/ Συσκευασία	Pz/Imballaggio	бр/ Οпаковка	6
Pcs/ Box	Τεμ/ Κουτί	Pz/Scatola	бр/Кυтия	60



- Curved
- Κυρτό
- Curvo
- Извити

**LOCKING PLIERS  
ΠΕΝΣΑ ΣΥΓΚΡΑΤΗΣΗΣ  
PINZE DI BLOCCAGGIO  
ЗАКЛЮЧВАЩИ КЛЕЩИ**

MODEL	ΜΟΝΤΕΛΟ	MODELLO	ΜΟΔΕΛ	ВНТ7346
Code	Κωδικός	Codice	Κод	046745
Size	Διάσταση	Taglia	Размер	25cm
Pcs/ Pack	Τεμ/ Συσκευασία	Pz/Imbal- laggio	бр/ Οпаковка	6
Pcs/ Box	Τεμ/ Κουτί	Pz/Scatola	бр/Кυтия	36



**BOLT CUTTER / ΨΑΛΙΔΙ ΜΠΕΤΟΥ  
TAGLIABULLONI / ΡΕΖΑЧКА ЗА БОЛТОВЕ**

MODEL	ΜΟΝΤΕΛΟ	MODELLO	ΜΟΔΕΛ	ВНТ7372
Code	Κωδικός	Codice	Κод	046875
Size	Διάσταση	Taglia	Размер	20cm
Pcs/ Pack	Τεμ/ Συσκευασία	Pz/Imballaggio	бр/ Οпаковка	6
Pcs/ Box	Τεμ/ Κουτί	Pz/Scatola	бр/Кυтия	36



**BOLT CUTTER  
ΨΑΛΙΔΙ ΜΠΕΤΟΥ  
TAGLIABULLONI  
ΡΕΖΑЧКА ЗА БОЛТОВЕ**

CODE/ ΚΩΔΙΚΟΣ/ CODICE/ ΚΟΔ	MODEL/ ΜΟΝΤΕΛΟ/ MODELLO/ ΜΟΔΕΛ	DESCRIPTION/ ΠΕΡΙΓΡΑΦΗ/ DESCRIZIONE/ ΟΠΙΣΑΝΙΕ	PACKAGING ΣΥΣΚΕΥΑΣΙΑ IMBALLAGGIO ΟΠΑΚΟΒΚΑ
046882	ВНТ7374	45cm	20
046899	ВНТ7376	60cm	10
046905	ВНТ7378	75cm	5





**AVIATION SNIP**  
**ΨΑΛΙΔΙ ΛΑΜΑΡΙΝΑΣ**  
**CESOIA A DOPPIA LEVA PER LAMIERA**  
**АВИАЦИОНЕН НОЖ**

CODE/ ΚΩΔΙΚΟΣ/ CODICE/ КОД	MODEL/ ΜΟΝΤΕΛΟ/ MODELLO/ ΜΟΔΕΛ	DESCRIPTION/ ΠΕΡΙΓΡΑΦΗ/ DESCRIZIONE/ ОΠИСАНИЕ	DESCRIP- TION/ ΠΕΡΙΓΡΑΦΗ/ DE- SCRIZIONE/ ОΠИСАНИЕ	PACKAGING/ ΣΥΣΚΕΥΑΣΙΑ IMBAL- LAGGIO/ ОПАКОВКА
046844	BHT7366	25cm LEFT CUTTING EDGE/ ΑΡΙΣΤΕΡΗΣ ΚΟΠΗΣ/TAGLIO SINISTRO/ ЛЯВО ΡΥΖΑΝΕ	6	36
046851	BHT7368	25cm RIGHT CUTTING EDGE/ΔΕΞΙΑΣ ΚΟΠΗΣ/TAGLIO DESTRO/ ΠΡΑΒΙΛΗΝΟ ΡΕΖΔΑΝΕ	6	36
046868	BHT7370	25cm STRAIGHT CUTTING EDGE/ΣΙΑ ΚΟΠΗ/TAGLIO DRITTO/ ΠΡΑΒΟ ΡΥΖΑΝΕ	6	36

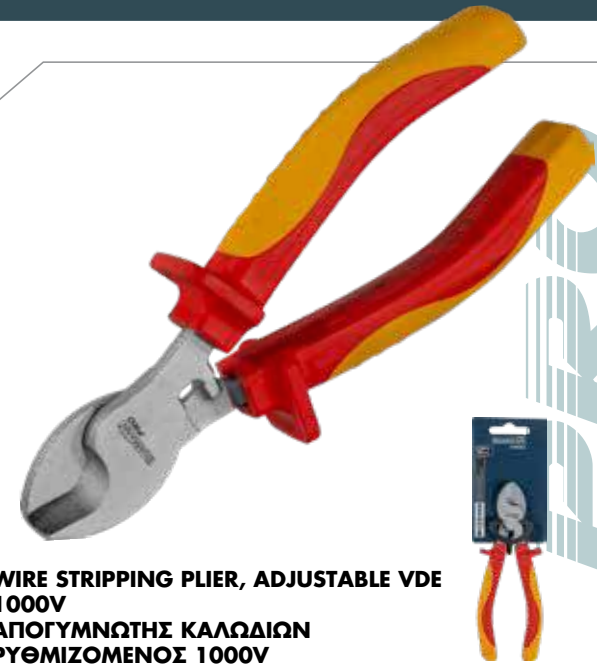

**WIRE STRIPPING PLIER, ADJUSTABLE VDE 1000V**  
**ΑΠΟΓΥΜΝΩΤΗΣ ΚΑΛΩΔΙΩΝ**  
**ΡΥΘΜΙΖΟΜΕΝΟΣ 1000V**  
**PINZA SPERAFILI REGOLABILE VDE 1000V**  
**ΚΛΕΣΤΙ ΖΑ ΟΓΟΛΒΑΝΕ НА**  
**ΠΡΟΒΟΔΗΝΙЦИ, РЕГУЛИРУЕМИ VDE**  
**1000V**

MODEL	ΜΟΝΤΕΛΟ	MODELLO	ΜΟΔΕΛ	BHT7399
Code	Κωδικός	Codice	Κод	053989
Size	Διάσταση	Taglia	Размер	16cm
Pcs/ Pack	Τεμ/ Συσκευασία	Pz/Imballaggio	бр/Опаковка	6
Pcs/ Box	Τεμ/ Κουτί	Pz/Scatola	бр/Кυтия	60



**COMBINATION VDE PLIER 1000V**  
**ΠΕΝΣΑ ΗΛΕΚΤΡΟΛΟΓΙΚΗ 1000V**  
**PINZA COMBINATA VDE 1000V**  
**ΚΟΜΒΙΝΗΡΑΝΙ ΚΛΕΣΤΙ VDE 1000V**

CODE/ ΚΩΔΙΚΟΣ/ CODICE/ КОД	MODEL/ ΜΟΝΤΕΛΟ/ MODELLO/ ΜΟΔΕΛ	DESCRIPTION/ ΠΕΡΙΓΡΑΦΗ/ DESCRIZIONE/ ОΠИСАНИЕ	DESCRIP- TION/ ΠΕΡΙΓΡΑΦΗ/ DE- SCRIZIONE/ ОΠИСАНИЕ	PACKAGING/ ΣΥΣΚΕΥΑΣΙΑ IMBAL- LAGGIO/ ОПАКОВКА
046912	BHT7390	18cm	6	60
046929	BHT7392	20cm	6	60



**DIAGONAL VDE PLIER 1000V**  
**ΠΛΑΓΙΟΚΟΦΤΗΣ 1000V**  
**PINZA VDE DIAGONALE 1000V**  
**ΔΙΑΓΟΝΑΛΗ ΚΛΕΣΤΙ VDE 1000V**

MODEL	ΜΟΝΤΕΛΟ	MODELLO	ΜΟΔΕΛ	BHT7394
Code	Κωδικός	Codice	Κод	046936
Size	Διάσταση	Taglia	Размер	16cm
Pcs/ Pack	Τεμ/ Συσκευασία	Pz/Imbal- laggio	бр/Опаковка	6
Pcs/ Box	Τεμ/ Κουτί	Pz/Scatola	бр/Кυтия	60

- Stainless steel
- Ανοιξίδωτο
- Acciaio inox
- Неръждаема стомана



**MULTIUSE SCISSORS**  
**ΨΑΛΙΔΙ ΠΟΛΛΑΠΛΩΝ ΧΡΗΣΕΩΝ**  
**FORBICI MULTIUSO**  
**НОЖИЦИ ЗА ΜΝΟΓΟΚΡΑΤΗ**  
**ΥΠΟΤΡΕΒΑ**

MODEL	ΜΟΝΤΕΛΟ	MODELLO	ΜΟΔΕΛ	BHT7785
Code	Κωδικός	Codice	Κод	052043
Size	Μέγεθος	Dimensione	Размер	180mm
Packing	Συσκευασία	Imballaggio	Οпаковане	12



**MULTI-FUNCTION SCISSORS**  
**ΨΑΛΙΔΙ ΓΕΝΙΚΗΣ ΧΡΗΣΗΣ**  
**FORBICI MULTIFUNZIONE**  
**ΜΝΟΓΟΦΥΝΚΤΙΟΝΑΛΗ ΝΟЖИЦИ**

MODEL	ΜΟΝΤΕΛΟ	MODELLO	ΜΟΔΕΛ	BHT7400
Code	Κωδικός	Codice	Κод	047230
Size	Διάσταση	Taglia	Размер	24cm
Packing	Συσκευασία	Imballaggio	Οпаковане	6



**LONG NOSE VDE PLIER 1000V**  
**ΜΥΤΟΤΣΙΜΠΙΔΟ 1000V**  
**PINZA VDE NASO LUNGO 1000V**  
**ΚΛΕΣΤΙ С ДЪЛЪГ НОС VDE 1000V**

MODEL	ΜΟΝΤΕΛΟ	MODELLO	ΜΟΔΕΛ	BHT7396
Code	Κωδικός	Codice	Κод	046943
Size	Διάσταση	Taglia	Размер	20cm
Pcs/ Pack	Τεμ/ Συσκευασία	Pz/Imballaggio	бр/Опаковка	6
Pcs/ Box	Τεμ/ Κουτί	Pz/Scatola	бр/Кυтия	60



**WIRE CUTTER 1000V**  
**ΚΟΦΤΗΣ ΚΑΛΩΔΙΩΝ 1000V**  
**TAGLIAFILFI 1000V**  
**ΡΕΖΑЧКА ЗА ΤΕΛ 1000V**

MODEL	ΜΟΝΤΕΛΟ	MODELLO	ΜΟΔΕΛ	BHT7398
Code	Κωδικός	Codice	Κод	046950
Size	Διάσταση	Taglia	Размер	16cm
Pcs/ Pack	Τεμ/ Συσκευασία	Pz/Imballaggio	бр/Опаковка	6
Pcs/ Box	Τεμ/ Κουτί	Pz/Scatola	бр/Кυтия	60



NEW



**NYLON FISH TAPE**  
**ΑΤΣΑΛΙΝΑ ΠΛΑΣΤΙΚΗ ΗΛΕΚΤΡΟΛΟΓΟΥ**  
**PLASTICA ACCIAIO ELETTRICO**  
**PLASTICA ACCIAIO ELETTRICO**

MODEL	ΜΟΝΤΕΛΟ	MODELLO	ΜΟΔΕΛ	BHT7812
Code	Κωδικός	Codice	Κод	066217
Diameter	Διάμετρος	Diametro	Диаметър	Ø4mm
Length	Μήκος	Lunghezza	Дължина	10m
Packing	Συσκευασία	Imballaggio	Опаковане	-

NEW



**STEEL FISH TAPE**  
**ΑΤΣΑΛΙΝΑ ΜΕΤΑΛΛΙΚΗ ΗΛΕΚΤΡΟΛΟΓΟΥ**  
**ELETTRICO IN ACCIAIO METALLICO**  
**СТОΜΑΝΕΝΑ ΜΕΤΑΛΛΗ**  
**ΕΛΕΚΤΡΟΤΕΧΝΙΚΕΣΚΑ**

MODEL	ΜΟΝΤΕΛΟ	MODELLO	ΜΟΔΕΛ	BHT7813
Code	Κωδικός	Codice	Κод	066224
Diameter	Διάμετρος	Diametro	Диаметър	Ø3x1.3mm
Length	Μήκος	Lunghezza	Дължина	10m
Packing	Συσκευασία	Imballaggio	Опаковане	-

NEW

- Material : ABS
- Set 24 pcs
- Υλικό : ABS
- Σετ 24 τεμ.
- Materiale: ABS
- Confezione da 24 pz.
- Материал : ABS
- Комплект от 24 бр.



**SNAP-OFF BLADE CUTTER**  
**ΦΑΛΤΣΕΤΑ ΠΛΑΣΤΙΚΗ**  
**FALSA PLASTICA**  
**ΦΑΛШИΒΑ ΠΛΑΣΤΜΑCΑ**

MODEL	ΜΟΝΤΕΛΟ	MODELLO	ΜΟΔΕΛ	BHT7734
Code	Κωδικός	Codice	Κод	065463
Blade width	Πλάτος Λάμας	Larghezza lama	Ширина на оstriето	18mm
Dimensions	Διαστάσεις	Dimensioni	Размери	165X39,5X21,5mm
Pcs/ Pack	Τεμ/ Συσκευασία	Pz/Imballaggio	бр/Опаковна	24
Pcs/ Box	Τεμ/ Κουτί	Pz/Scatola	бр/Кутия	96

NEW

- Material : ABS
- Set 24 pcs
- Υλικό : ABS
- Σετ 24 τεμ.
- Materiale: ABS
- Confezione da 24 pz.
- Материал : ABS
- Комплект от 24 бр.



**SNAP OFF BLADE CUTTER**  
**ΦΑΛΤΣΕΤΑ ΠΛΑΣΤΙΚΗ**  
**FALSA PLASTICA**  
**ΦΑΛШИΒΑ ΠΛΑΣΤΜΑCΑ**

MODEL	ΜΟΝΤΕΛΟ	MODELLO	ΜΟΔΕΛ	BHT7736
Code	Κωδικός	Codice	Κод	065470
Blade width	Πλάτος Λάμας	Larghezza lama	Ширина на оstriето	18mm
Dimensions	Διαστάσεις	Dimensioni	Размери	155X40X20,5mm
Pcs/ Pack	Τεμ/ Συσκευασία	Pz/Imballaggio	бр/Опаковна	24
Pcs/ Box	Τεμ/ Κουτί	Pz/Scatola	бр/Кутия	96

- Cabin of 5 Blades
- Θάλαμος 5 Λεπίδων
- Camera a 5 Lama
- Кабина от 5 остриета



**SELF LOADED UTILITY KNIFE**  
**ΦΑΛΤΣΕΤΑ ΑΥΤΟΤΡΟΦΟΔΟΤΟΥΜΕΝΗ**  
**COLTELLO MULTIUSO AUTOCARICATO**  
**САМОЗАРΕЖДАЩ СЕ**  
**КУХНЕНСКИ НОЖ**

MODEL	ΜΟΝΤΕΛΟ	MODELLO	ΜΟΔΕΛ	BHT7710
Code	Κωδικός	Codice	Κод	045564
Length	Μήκος	Lunghezza	Дължина	177mm
Pcs/ Pack	Τεμ/ Συσκευασία	Pz/Imballaggio	бр/Опаковка	12
Pcs/ Box	Τεμ/ Κουτί	Pz/Scatola	бр/Кутия	48

**RETRACTABLE UTILITY KNIFE**  
**ΦΑΛΤΣΕΤΑ ΜΕ ΕΠΑΝΑΦΕΡΟΜΕΝΗ ΛΑΜΑ**  
**COLTELLO MULTIUSO RETRATTILE**  
**ПРИБИΡΑЩ СЕ ΚΥΗΝΕΝСКИ НΟЖ**

MODEL	ΜΟΝΤΕΛΟ	MODELLO	ΜΟΔΕΛ	BHT7712
Code	Κωδικός	Codice	Κод	045571
Length	Μήκος	Lunghezza	Дължина	141mm
Pcs/ Pack	Τεμ/ Συσκευασία	Pz/Imballaggio	бр/Опаковка	12
Pcs/ Box	Τεμ/ Κουτί	Pz/Scatola	бр/Кутия	144



- Snap-off blade cutter, Autolock
- 3 Blades
- Material: ABS
- Φαλτσέτα Autolock με σπαστή λάμα
- 3 Λάμες
- Υλικό: ABS
- Coltello pieghevole a lama divisa con bloccaggio automatico
- 3 lame
- Materiale: ABS
- Сгъваем нож с разделно острие Autolock
- 3 остриета
- Материал: ABS



**ZINC ALLOY AUTOLOCK**  
**ΦΑΛΤΣΕΤΑ AUTOLOCK**  
**COLTELLO DI SICUREZZA AUTOLOCK**  
**ΑΥΤΟΜΑΤΙΧΟ ΖΑΚΛΥΟΧΒΑΝΕ**  
**ΟΤ ЦИНΚΟΒΑ СΠΛΑΒ**

MODEL	ΜΟΝΤΕΛΟ	MODELLO	ΜΟΔΕΛ	BHT7726
Code	Κωδικός	Codice	Κод	045748
Length	Μήκος	Lunghezza	Дължина	165mm
Pcs/ Pack	Τεμ/ Συσκευασία	Pz/Imballaggio	бр/Опаковка	24
Pcs/ Box	Τεμ/ Κουτί	Pz/Scatola	бр/Кутия	96

- Folding Blade 18mm
- Σπαστή Λάμα 18mm
- Lama Rotta 18mm
- Сгъваемо острие 18 мм



**ZINC ALLOY AUTOLOCK**  
**ΦΑΛΤΣΕΤΑ AUTOLOCK**  
**COLTELLO DI SICUREZZA AUTOLOCK**  
**ΑΥΤΟΜΑΤΙΧΟ ΖΑΚΛΥΟΧΒΑΝΕ ΟΤ**  
**ЦИНΚΟΒΑ СΠΛΑΒ**

MODEL	ΜΟΝΤΕΛΟ	MODELLO	ΜΟΔΕΛ	BHT7720
Code	Κωδικός	Codice	Κод	045618
Length	Μήκος	Lunghezza	Дължина	156mm
Pcs/ Pack	Τεμ/ Συσκευασία	Pz/Imballaggio	бр/Опаковка	12
Pcs/ Box	Τεμ/ Κουτί	Pz/Scatola	бр/Кутия	96

- Stainless Steel & Wood Handle
- Ανοξείδωτο Ατσάλι & Ξύλινη Λαβή
- Impugnatura In Acciaio Inossidabile E Legno
- Дръжка от неръждаема стомана и дърво



**FOLDING UTILITY KNIFE WITH STAINLESS**  
**STEEL AND WOOD HANDLE**  
**ΣΟΥΓΙΑΣ ΑΝΟΞΕΙΔΩΤΟΣ**  
**COLTELLO MULTIUSO PIEGHEVOLE**  
**СГЪΒΑΕΜ ΚΥΗΝΕΝСКИ НΟЖ**  
**С ДРЪЖΚΑ ΟΤ ΝΕΡЪЖДАΕΜΑ**  
**СΤΟΜΑΝΑ Ι ΔЪРΒΟ**

MODEL	ΜΟΝΤΕΛΟ	MODELLO	ΜΟΔΕΛ	BHT7714
Code	Κωδικός	Codice	Κод	045588
Length	Μήκος	Lunghezza	Дължина	150mm
Pcs/ Pack	Τεμ/ Συσκευασία	Pz/Imballaggio	бр/Опаковка	12
Pcs/ Box	Τεμ/ Κουτί	Pz/Scatola	бр/Кутия	144

- Repeatable Folding Blade 18mm
- Επαναφερόμενη Σπαστή Λάμα 18mm
- Lama Rotta Ripetibile 18mm
- Повтарящо се сгъваемо острие 18 мм



**SAFETY KNIFE AUTOLOCK**  
**ΦΑΛΤΣΕΤΑ AUTOLOCK**  
**COLTELLO DI SICUREZZA AUTOLOCK**  
**ΠΡΕΔΠАЗΕΝ НΟЖ С**  
**ΑΥΤΟΜΑΤΙΧΟ ΖΑΚΛΥΟΧΒΑΝΕ**

MODEL	ΜΟΝΤΕΛΟ	MODELLO	ΜΟΔΕΛ	BHT7716
Code	Κωδικός	Codice	Κод	045595
Length	Μήκος	Lunghezza	Дължина	204mm
Pcs/ Pack	Τεμ/ Συσκευασία	Pz/Imballaggio	бр/Опаковка	12
Pcs/ Box	Τεμ/ Κουτί	Pz/Scatola	бр/Кутия	96

- Folding Blade 9mm
- Σπαστή Λάμα 9mm
- Lama Rotta 9mm
- Сгъваемо острие 9 мм



**ZINC ALLOY AUTOLOCK**  
**ΦΑΛΤΣΕΤΑ AUTOLOCK**  
**COLTELLO DI SICUREZZA AUTOLOCK**  
**ΑΥΤΟΜΑΤΙΧΟ ΖΑΚΛΥΟΧΒΑΝΕ**  
**ΟΤ ЦИНΚΟΒΑ СΠΛΑΒ**

MODEL	ΜΟΝΤΕΛΟ	MODELLO	ΜΟΔΕΛ	BHT7722
Code	Κωδικός	Codice	Κод	045625
Length	Μήκος	Lunghezza	Дължина	133mm
Pcs/ Pack	Τεμ/ Συσκευασία	Pz/Imballaggio	бр/Опаковка	12
Pcs/ Box	Τεμ/ Κουτί	Pz/Scatola	бр/Кутия	144

- ABS Auto-Load Cutter 18mm (6 cutters)
- Αυτοτροφοδοτούμενη Με Σπαστή Λάμα 18mm (6 Λάμες)
- Taglierina Auto-Load 18mm (6 Lame)
- ABS ρεζαχκα с автоматично зареждане 18 мм (6 ρεζαχки)



**ZINC ALLOY AUTOLOCK**  
**ΦΑΛΤΣΕΤΑ AUTOLOCK**  
**COLTELLO DI SICUREZZA AUTOLOCK**  
**ΑΥΤΟΜΑΤΙΧΟ ΖΑΚΛΥΟΧΒΑΝΕ ΟΤ**  
**ЦИНΚΟΒΑ СΠΛΑΒ**

MODEL	ΜΟΝΤΕΛΟ	MODELLO	ΜΟΔΕΛ	BHT7724
Code	Κωδικός	Codice	Κод	045731
Length	Μήκος	Lunghezza	Дължина	168mm
Pcs/ Pack	Τεμ/ Συσκευασία	Pz/Imballaggio	бр/Опаковка	12
Pcs/ Box	Τεμ/ Κουτί	Pz/Scatola	бр/Кутия	96



**FOLDING UTILITY TANTO KNIFE**  
**ΣΟΥΓΙΑΣ ΕΠΙΒΙΩΣΗΣ**  
**SUITE DI SOPRAVVIVENZA**

MODEL	ΜΟΝΤΕΛΟ	MODELLO	ΜΟΔΕΛ	BHT7592
Code	Κωδικός	Codice	Κод	062301
Blade material	Υλικό Λεπίδας	Materiale della lama	Ματεριал на оstriето	Ατσάλι / Steel 3CR13
Handle material	Υλικό Λαβής	Materiale dell'impugnatura	Ματεριал на дръжката	Αλουμίνιο / Aluminium
Total Length	Συνολικό Μήκος	Lunghezza totale	Обща дължина	16.6cm
Blade Length	Μήκος Λεπίδας	Lunghezza della lama	Дължина на оstriето	6.4cm
Blade hardness HRC	Σκληρότητα Λάμας HRC	Durezza della lama HRC	Твърдост на оstriето HRC	52-54
Pcs/ Pack	Τεμ/ Συσκευασία	Pz/Imballaggio	бр/Опаковка	6
Pcs/ Box	Τεμ/ Κουτί	Pz/Scatola	бр/Кутия	72



- With carrying clip
- Διαθέτει clip μεταφοράς
- Con clip per il trasporto
- С щипка за носене

**FOLDING UTILITY KNIFE**  
**ΣΟΥΓΙΑΣ ΑΝΟΞΕΙΔΩΤΟΣ**  
**SOIA ANOSSICA**  
**СГЪВАЕМ КУХИЕНСКИ НОЖ**

MODEL	ΜΟΝΤΕΛΟ	MODELLO	ΜΟΔΕΛ	BHT7590
Code	Κωδικός	Codice	Κод	062288
Blade material	Υλικό Λεπίδας	Materiale della lama	Ματεριал на оstriето	Steel/Ατσάλι/ Стомана / Acciaio 3CR13
Total Length	Συνολικό Μήκος	Lunghezza totale	Обща дължина	19,2cm
Blade Length	Μήκος Λεπίδας	Lunghezza della lama	Дължина на оstriето	9,4cm
Blade hardness HRC	Σκληρότητα Λάμας HRC	Durezza della lama HRC	Твърдост на оstriето HRC	52-54
Pcs/ Pack	Τεμ/ Συσκευασία	Pz/Imballaggio	бр/Опаковка	6
Pcs/ Box	Τεμ/ Κουτί	Pz/Scatola	бр/Кутия	72



- With carrying clip
- Διαθέτει clip μεταφοράς
- Con clip per il trasporto
- С щипка за носене

**FOLDING UTILITY TANTO KNIFE**  
**ΣΟΥΓΙΑΣ ΕΠΙΒΙΩΣΗΣ**  
**SUITE DI SOPRAVVIVENZA**  
**СГЪВАЕМ КУХИЕНСКИ НОЖ ΤΑΝΤΟ**

MODEL	ΜΟΝΤΕΛΟ	MODELLO	ΜΟΔΕΛ	BHT7593
Code	Κωδικός	Codice	Κод	062318
Blade material	Υλικό Λεπίδας	Materiale della lama	Ματεριал на оstriето	Ατσάλι / Steel 3CR13
Handle material	Υλικό Λαβής	Materiale dell'impugnatura	Ματεριал на дръжката	Αλουμίνιο / Aluminium
Total Length	Συνολικό Μήκος	Lunghezza totale	Обща дължина	18.8cm
Blade Length	Μήκος Λεπίδας	Lunghezza della lama	Дължина на оstriето	8cm
Blade hardness HRC	Σκληρότητα Λάμας HRC	Durezza della lama HRC	Твърдост на оstriето HRC	52-54
Pcs/ Pack	Τεμ/ Συσκευασία	Pz/Imballaggio	бр/Опаковка	6
Pcs/ Box	Τεμ/ Κουτί	Pz/Scatola	бр/Кутия	72



- With carrying clip
- Διαθέτει clip μεταφοράς
- Con clip per il trasporto
- С щипка за носене

**FOLDING UTILITY TANTO KNIFE**  
**ΣΟΥΓΙΑΣ ΕΠΙΒΙΩΣΗΣ**  
**SUITE DI SOPRAVVIVENZA**  
**СГЪВАЕМ КУХИЕНСКИ НОЖ ΤΑΝΤΟ**

MODEL	ΜΟΝΤΕΛΟ	MODELLO	ΜΟΔΕΛ	BHT7591
Code	Κωδικός	Codice	Κод	062295
Blade material	Υλικό Λεπίδας	Materiale della lama	Ματεριал на оstriето	Steel/Ατσάλι/ Стомана / Acciaio 3CR13
Handle material	Υλικό Λαβής	Materiale dell'impugnatura	Ματεριал на дръжката	Aluminium/ Αλουμίνιο/ Alluminio/ Алюминий
Total Length	Συνολικό Μήκος	Lunghezza totale	Обща дължина	20cm
Blade Length	Μήκος Λεπίδας	Lunghezza della lama	Дължина на оstriето	8.1cm
Blade hardness HRC	Σκληρότητα Λάμας HRC	Durezza della lama HRC	Твърдост на оstriето HRC	52-54
Pcs/ Pack	Τεμ/ Συσκευασία	Pz/Imballaggio	бр/Опаковка	6
Pcs/ Box	Τεμ/ Κουτί	Pz/Scatola	бр/Кутия	72



- With carrying clip
- Διαθέτει clip μεταφοράς
- Con clip per il trasporto
- С щипка за носене

**MULTIFUNCTIONAL KNIFE**  
**ΜΑΧΑΙΡΙ**  
**COLTELLO**  
**ΜΝΟΓΟΦΥΝΚЦИОНΑЛЕН НОЖ**

MODEL	ΜΟΝΤΕΛΟ	MODELLO	ΜΟΔΕΛ	BHT7595
Code	Κωδικός	Codice	Κод	062332
Blade material	Υλικό Λεπίδας	Materiale della lama	Ματεριал на оstriето	Ατσάλι / Steel 3CR13
Handle material	Υλικό Λαβής	Materiale dell'impugnatura	Ματεριал на дръжката	Rubber / λάστιχο
Total Length	Συνολικό Μήκος	Lunghezza totale	Обща дължина	22.5cm
Blade Length / thickness	Μήκος / Πάχος Λεπίδας	Lunghezza / Spessore della lama	Дължина / Дебелина на оstriето	12.5cm / 3.5mm
Blade hardness HRC	Σκληρότητα Λάμας HRC	Durezza della lama HRC	Твърдост на оstriето HRC	52-54
Pcs/ Pack	Τεμ/ Συσκευασία	Pz/Imballaggio	бр/Опаковка	6
Pcs/ Box	Τεμ/ Κουτί	Pz/Scatola	бр/Кутия	48



- With nylon sheath
- Διαθέτει υφασμάτινη θήκη
- Con custodia in tessuto
- С найлонова обвивка

**FOLDING UTILITY KNIFE**  
**ΣΟΥΓΙΑΣ ΚΟΠΙΔΙ**  
**SUITE DI SOPRAVVIVENZA**  
**СГЪВАЕМ КУХИЕНСКИ НОЖ**

MODEL	ΜΟΝΤΕΛΟ	MODELLO	ΜΟΔΕΛ	BHT7594
Code	Κωδικός	Codice	Κод	062325
Blade material	Υλικό Λεπίδας	Materiale della lama	Ματεριал на оstriето	Ατσάλι / Steel 3CR13
Handle material	Υλικό Λαβής	Materiale dell'impugnatura	Ματεριал на дръжката	Aluminium/ Αλουμίνιο/ Alluminio/ Алюминий
Total Length	Συνολικό Μήκος	Lunghezza totale	Обща дължина	17.2cm
Blade Length	Μήκος Λεπίδας	Lunghezza della lama	Дължина на оstriето	5.7cm
Blade hardness HRC	Σκληρότητα Λάμας HRC	Durezza della lama HRC	Твърдост на оstriето HRC	52-54
Pcs/ Pack	Τεμ/ Συσκευασία	Pz/Imballaggio	бр/Опаковка	6
Pcs/ Box	Τεμ/ Κουτί	Pz/Scatola	бр/Кутия	72



- With carrying clip
- Διαθέτει clip μεταφοράς
- Con clip per il trasporto
- С щипка за носене



**TRAPEZOIDAL BLADE SK2**  
**ΛΑΜΑ ΤΡΑΠΕΖΟΕΙΔΗ ΑΝΤΑΛΛΑΚΤΙΚΗ SK2**  
**RICAMBI CUTTER LAMA TRAPEZIO SK2**  
**ТРАПЕЦОВИДНО ОСТРИЕ SK2**

MODEL	ΜΟΝΤΕΛΟ	MODELLO	ΜΟΔΕΛ	BHT7732
Code	Κωδικός	Codice	Κод	045779
Dimensions	Διαστάσεις	Dimensione	Размер	61x19mm
Pcs/ Pack	Τεμ/ Συσκευασία	Pz/Imballaggio	бр/Опаковка	24
Pcs/ Box	Τεμ/ Κουτί	Pz/Scatola	бр/Нутия	288



**SPARE SNAP OFF BLADE SK2**  
**ΛΑΜΑ ΣΠΑΣΤΗ ΑΝΤΑΛΛΑΚΤΙΚΗ SK2**  
**LAME A SCATTO DI RICAMBIO SK2**  
**РЕЗЕРВНО ОТКЪСΒΑЩΟ СЕ**  
**ОСТРИЕ SK2**

MODEL	ΜΟΝΤΕΛΟ	MODELLO	ΜΟΔΕΛ	BHT7728	BHT7730
Code	Κωδικός	Codice	Κод	045755	045762
Length	Μήκος	Lunghezza	Дължина	9mm	18mm
Pcs/ Pack	Τεμ/ Συσκευασία	Pz/Imballaggio	бр/Опаковка	24	24
Pcs/ Box	Τεμ/ Κουτί	Pz/Scatola	бр/Нутия	144	144

**WINDOW SCRAPER**  
**ΞΥΣΤΡΑ ΤΖΑΜΙΩΝ**  
**RASCHIETTO PER FINESTRE**  
**СТЪΡΓΑΛΚΑ ЗА ΠΡΟΖΩΡЦИ**

MODEL	ΜΟΝΤΕΛΟ	MODELLO	ΜΟΔΕΛ	BHT7718
Code	Κωδικός	Codice	Κод	045601
Dimensions	Διαστάσεις	Dimensioni	Размери	175x70mm
Pcs/ Pack	Τεμ/ Συσκευασία	Pz/Imballaggio	бр/Опаковка	12
Pcs/ Box	Τεμ/ Κουτί	Pz/Scatola	бр/Нутия	144



• Carbon Steel



**BEARING PULLER THREE LEGS**  
**ΕΞΩΛΚΕΑΣ ΤΡΙΠΟΔΟΣ**  
**ESTRATTORE DI CUSCINETTI TRE GAMBE**  
**ЛАГЕРНО ИЗТЕГЛЯНЕ НА ТРИ ΚΡΑΚΑ**

CODE/ ΚΩΔΙΚΟΣ/ CODICE/ КОД	MODEL/ ΜΟΝΤΕΛΟ/ MODELLO/ ΜΟΔΕΛ	DESCRIPTION/ ΠΕΡΙΓΡΑΦΗ/ DESCRIZIONE/ ОΠИСΑНИЕ	PACKAGING/ ΣΥΣΚΕΥΑΣΙΑ IMBALLAGGIO/ ΟΠΑΚΩΒΑ
048190	BHT7578	75mm/3"	30
048206	BHT7580	100mm/4"	30
048213	BHT7582	150mm/6"	10

• Carbon Steel



**BEARING PULLER TWO LEGS**  
**ΕΞΩΛΚΕΑΣ ΔΙΠΟΔΟΣ**  
**ESTRATTORE DI CUSCINETTI DUE GAMBE**  
**ЛАГЕРНО СΤЯΓΑЩΟ УСТРОЙСТВО**  
**С ДВА ΚΡΑΚΑ**

CODE/ ΚΩΔΙΚΟΣ/ CODICE/ КОД	MODEL/ ΜΟΝΤΕΛΟ/ MODELLO/ ΜΟΔΕΛ	DESCRIPTION/ ΠΕΡΙΓΡΑΦΗ/ DESCRIZIONE/ ОΠИСΑНИЕ	PACKAGING/ ΣΥΣΚΕΥΑΣΙΑ IMBALLAGGIO/ ΟΠΑΚΩΒΑ
048169	BHT7572	75mm/3"	40
048176	BHT7574	100mm/4"	40
048183	BHT7576	150mm/6"	40





**MEASURING TAPE  
METRO  
FLESSOMETRO  
ИЗМЕРВАТЕЛНА ЛЕНТА**

MODEL	ΜΟΝΤΕΛΟ	MODELLO	ΜΟΔΕΛ	BHT7120
Code	Κωδικός	Codice	Κод	046462
Type	Τύπος	Tipo	Тип	One Stop
Size	Διάσταση	Taglia	Размер	3m x 16mm
Pcs/ Pack	Τεμ/ Συσκευασία	Pz/Imbal- laggio	бр/ Опаковка	12
Pcs/ Box	Τεμ/ Κουτί	Pz/Scatola	бр/Кυтия	120



**MEASURING TAPE  
METRO  
FLESSOMETRO  
ИЗМЕРВАТЕЛНА ЛЕНТА**

MODEL	ΜΟΝΤΕΛΟ	MODELLO	ΜΟΔΕΛ	BHT7125	BHT7126	BHT7127
Code	Κωδικός	Codice	Κод	046486	046493	046509
Type	Τύπος	Tipo	Тип	Auto Lock	Auto Lock	Auto Lock
Size	Διάσταση	Taglia	Размер	3m x 16mm	5m x 25mm	7.5m x 25mm
Pcs/ Pack	Τεμ/ Συσκευασία	Pz/Imbal- laggio	бр/ Опаковка	12	6	6
Pcs/ Box	Τεμ/ Κουτί	Pz/Scatola	бр/Кυтия	120	48	48

- ABS Case
- Nylon Coated Blade Double Side Printed
- Magnetic Hook
- Κέλυφος ABS
- Λάμα Διπλής Εκτύπωσης με Νάylon Προστασία
- Μαγνητικός Γάντζος

- Valigetta In ABS
- Lama Rivestita In Nylon Stampata Doppia
- Gancio Magnetico
- Острие с найлоново покритие
- Двустранно отпечатано
- Магнитна нука
- ABS налъф



**MEASURING TAPE  
ΜΕΤΡΟΤΑΙΝΙΑ  
ROTELLA METRICA  
ИЗМЕРВАТЕЛНА ЛЕНТА**

MODEL	ΜΟΝΤΕΛΟ	MODELLO	ΜΟΔΕΛ	BHT7130
Code	Κωδικός	Codice	Κод	049319
Type	Τύπος	Tipo	Тип	Κλειστού Τύπου/ Closed Reel Type/ Tipo A Bobina Chiusa/ Затворен тип макара
Size	Διάσταση	Taglia	Размер	30m x 13mm
Packing	Συσκευασία	Imballaggio	Οпаковане	20

- ABS Case
- Nylon Coated Blade Double Side Printed
- Magnetic Hook
- Κέλυφος ABS
- Λάμα Διπλής Εκτύπωσης με Νάylon Προστασία
- Μαγνητικός Γάντζος

- Valigetta In ABS
- Lama Rivestita In Nylon Stampata Doppia
- Gancio Magnetico
- Острие с найлоново покритие
- Двустранно отпечатано
- Магнитна нука
- ABS налъф

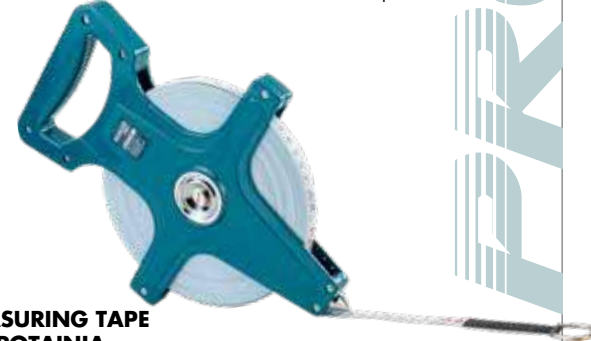

**MEASURING TAPE  
ΜΕΤΡΟΤΑΙΝΙΑ  
ROTELLA METRICA  
ИЗМЕРВАТЕЛНА ЛЕНТА**

MODEL	ΜΟΝΤΕΛΟ	MODELLO	ΜΟΔΕΛ	BHT7131
Code	Κωδικός	Codice	Κод	049326
Type	Τύπος	Tipo	Тип	Ανοιχτού Τύπου/ Open Reel Type/ Aprire Tipo Di Bobina/ Тип отворена макара
Size	Διάσταση	Taglia	Размер	50m x 13mm
Packing	Συσκευασία	Imballaggio	Οпаковане	10

- High strength carbon steel MID II certified blade
- Nylon coated, matt finish
- One stop
- Shock absorbing bumper
- Strap

- Λάμα από ανθρακούχο χάλυβα με πιστοποίηση MID II
- επικάλυψη Nylon, ματ
- Μονού κλειδώματος
- Σύστημα απορρόφησης κραδασμών κατά την επιστροφή της λάμας
- Λουράκι

- Lama in acciaio al carbonio certificata MID II
- Rivestimento in nylon, scacco matto
- Serratura singola
- Sistema di assorbimento degli urti durante il rientro della lama
- Cinghia

- Сертифицирано MID II острие от въглеродна стомана
- Найлоново покритие, мат
- Единично заключване
- Система за абсорбиране на удар при връщане на острието
- Каишка

**MEASURING TAPE AUTO LOCK  
ΜΕΤΡΟ ΑΥΤΟΜΑΤΟΥ ΚΛΕΙΔΩΜΑΤΟΣ  
MISURA DI BLOCCAGGIO AUTOMATICO  
ΜΥΡΚΑ ЗА АВΤΟΜΑΤΙΧΟ ΒΛΟΚΙΡΑΝΕ**

MODEL	ΜΟΝΤΕΛΟ	MODELLO	ΜΟΔΕΛ	BHT7122	BHT7123
Code	Κωδικός	Codice	Κод	069553	069560
Dimensions	Διαστάσεις	Dimensioni	Размери	3m x 16mm	5m x 25mm
Packing	Συσκευασία	Imballaggio	Οпаковане	-	-

- 3 rivets
- High strength carbon steel MID II certified blade
- Nylon coated, matt finish
- One stop
- Shock absorbing bumper
- Magnetic hook
- Strap

- 3 прιτσίνια
- Λάμα από ανθρακούχο χάλυβα με πιστοποίηση MID II
- Επικάλυψη Nylon, ματ
- Μονού κλειδώματος
- Σύστημα απορρόφησης κραδασμών κατά την επιστροφή της λάμας
- Μαγνητικός γάντζος
- Λουράκι

- 3 rivetti
- Lama in acciaio al carbonio certificato Mid ii
- Rivestimento in nylon, scacco matto
- Serratura singola
- Sistema di assorbimento degli urti durante il rientro della lama
- Gancio magnetico
- Cinghia

- 3 нита
- Mid ii сертифицирано острие от въглеродна стомана
- Найлоново покритие, мат
- Единично заключване
- Система за абсорбиране на удар при връщане на острието
- Магнитна нука
- Каишка

**MEASURING TAPE AUTO LOCK  
ΜΕΤΡΟ ΑΥΤΟΜΑΤΟΥ ΚΛΕΙΔΩΜΑΤΟΣ  
MISURA DI BLOCCAGGIO AUTOMATICO  
ΜΥΡΚΑ ЗА АВΤΟΜΑΤΙΧΟ ΒΛΟΚΙΡΑΝΕ**

MODEL	ΜΟΝΤΕΛΟ	MODELLO	ΜΟΔΕΛ	BHT7134	BHT7135	BHT7136
Code	Κωδικός	Codice	Κод	069577	069584	069591
Dimensions	Διαστάσεις	Dimensioni	Размери	3m x 16mm	5m x 25mm	7.5m x 25mm
Packing	Συσκευασία	Imballaggio	Οпаковане	-	-	-

- 3 rivets
- High strength carbon steel MID II certified blade
- Nylon coated, matt finish
- One stop
- Shock absorbing bumper
- Magnetic hook
- Strap

- 3 прιτσίνια
- Λάμα από ανθρακούχο χάλυβα με πιστοποίηση MID II
- Επικάλυψη Nylon, ματ
- Μονού κλειδώματος
- Σύστημα απορρόφησης κραδασμών κατά την επιστροφή της λάμας
- Μαγνητικός γάντζος
- Λουράκι

- 3 rivetti
- Lama in acciaio al carbonio certificato Mid ii
- Rivestimento in nylon, scacco matto
- Serratura singola
- Sistema di assorbimento degli urti durante il rientro della lama
- Gancio magnetico
- Cinghia

- 3 нита
- Mid ii сертифицирано острие от въглеродна стомана
- Найлоново покритие, мат
- Единично заключване
- Система за абсорбиране на удар при връщане на острието
- Магнитна нука
- Каишка

**MEASURING TAPE AUTO LOCK  
ΜΕΤΡΟ ΑΥΤΟΜΑΤΟΥ ΚΛΕΙΔΩΜΑΤΟΣ  
MISURA DI BLOCCAGGIO AUTOMATICO  
ΜΥΡΚΑ ЗА АВΤΟΜΑΤΙΧΟ ΒΛΟΚΙΡΑΝΕ**

MODEL	ΜΟΝΤΕΛΟ	MODELLO	ΜΟΔΕΛ	BHT7137	BHT7138	BHT7139
Code	Κωδικός	Codice	Κод	069607	069614	069621
Dimensions	Διαστάσεις	Dimensioni	Размери	3m x 16mm	5m x 25mm	7.5m x 25mm
Packing	Συσκευασία	Imballaggio	Οпаковане	-	-	-



**BAR CLAMP**  
**ΣΦΙΓΚΤΗΡΑΣ ΣΚΑΝΔΑΛΗΣ ΑΥΤΟΜΑΤΟΣ**  
**STRETTOIO REVERSIBILE A SGANCIO RAPIDO**  
**ΣΚΟΒΑ 3Α ΒΑΡ**

CODE/ ΚΩΔΙΚΟΣ/ CODICE/ КОД	MODEL/ ΜΟΝΤΕΛΟ/ MODELLO/ ΜΟΔΕΛ	DESCRIPTION/ ΠΕΡΙΓΡΑΦΗ/ DESCRIZIONE/ ОΠΙΣΑНИЕ	DESCRIPTION/ ΠΕΡΙΓΡΑΦΗ/ DESCRIZIONE/ ОΠΙΣΑНИЕ	PACKAGING/ ΣΥΣΚΕΥΑΣΙΑ IMBALLAGGIO/ ΟПАКОВКА
047476	BHT7416	63x150mm	12	48
047483	BHT7418	63x300mm	9	36
059387	BHT7419	63x450mm	8	32
047490	BHT7420	63x600mm	6	24
059394	BHT7421	63x750mm	6	24
059400	BHT7422	63x900mm	6	24



**SPRING CLAMP**  
**ΣΦΙΓΚΤΗΡΑΣ ΕΛΑΤΗΡΙΟΥ**  
**MORSETTO A MOLLA**  
**ΠΡУЖИΝΗ ΣΚΟΒΑ**

CODE/ ΚΩΔΙΚΟΣ/ CODICE/ КОД	MODEL/ ΜΟΝΤΕΛΟ/ MODELLO/ ΜΟΔΕΛ	DESCRIPTION/ ΠΕΡΙΓΡΑΦΗ/ DESCRIZIONE/ ОΠΙΣΑНИЕ	DESCRIPTION/ ΠΕΡΙΓΡΑΦΗ/ DESCRIZIONE/ ОΠΙΣΑНИЕ	PACKAGING/ ΣΥΣΚΕΥΑΣΙΑ IMBALLAGGIO/ ΟПАКОВКА
047445	BHT7410	110mm x 40mm	50	200
047452	BHT7412	165mm x 65mm	30	120
047469	BHT7414	210mm x 90mm	25	100



**FLAT COLD CHISEL**  
**ΚΑΛΕΜΙ ΕΞΑΓΩΝΟ**  
**SCALPELLO PIATTO**  
**ΠΛΟΣΚΟ ΣΤУДΕΝΟ ДЛЕТΟ**

MODEL	ΜΟΝΤΕΛΟ	MODELLO	ΜΟΔΕΛ	BHT7999
Code	Κωδικός	Codice	Κод	056607
Dimensions	Διαστάσεις	Dimensione	Размер	16x250mm
Packing	Συσκευασία	Imballaggio	Οпаковане	48



**CUSPATE COLD CHISEL**  
**ΒΕΛΟΝΙ ΕΞΑΓΩΝΟ**  
**SCALPELLO A FREDDO CUSPIDATO**  
**ΣΤУДΕΝΟ ДЛЕТΟ**

MODEL	ΜΟΝΤΕΛΟ	MODELLO	ΜΟΔΕΛ	BHT8000
Code	Κωδικός	Codice	Κод	056614
Dimensions	Διαστάσεις	Dimensione	Размер	16x250mm
Packing	Συσκευασία	Imballaggio	Οпаковане	48



**F-CLAMP**  
**ΣΦΙΓΚΤΗΡΑΣ ΤΥΠΟΥ F**  
**F-CLAMP**

MODEL	ΜΟΝΤΕΛΟ	MODELLO	ΜΟΔΕΛ	BHT7991	BHT7992	BHT7993	BHT7994	BHT7995	BHT7996	BHT7997
Code	Κωδικός	Codice	Κод	056508	056515	056522	056539	056546	056553	056560
Dimensions	Διαστάσεις	Dimensioni	Размери	50x100mm	50x150mm	120x300mm	120x400mm	120x500mm	120x600mm	120x1000mm
Packing	Συσκευασία	Imballaggio	Οпаковане	50	50	10	10	10	10	6



**POINT CHISEL WITH HAND PROTECTION GRIP**  
**ΒΕΛΟΝΙ ΜΕ ΠΡΟΣΤΑΤΕΥΤΙΚΗ ΛΑΒΗ**  
**SCALPELLI CON PROTEZIONE**

MODEL	ΜΟΝΤΕΛΟ	MODELLO	ΜΟΔΕΛ	BHT7176
Code	Κωδικός	Codice	Κод	047148
Dimensions	Διαστάσεις	Dimensione	Размер	16x300mm
Packing	Συσκευασία	Imballaggio	Οпаковане	36



**FLAT CHISEL WITH HAND PROTECTION GRIP**  
**ΚΑΛΕΜΙ ΜΕ ΠΡΟΣΤΑΤΕΥΤΙΚΗ ΛΑΒΗ**  
**SCALPELLI CON PROTEZIONE**

MODEL	ΜΟΝΤΕΛΟ	MODELLO	ΜΟΔΕΛ	BHT7174
Code	Κωδικός	Codice	Κод	047131
Dimensions	Διαστάσεις	Dimensione	Размер	16x300mm
Packing	Συσκευασία	Imballaggio	Οпаковане	36



- All TPR 75% F/G Handle
- Λαβή 2 Συστατικών/Fiberglass
- Tutta la Maniglia TPR 75% F/G
- Всички TPR 75% F/G дръжка



**RUBBER MALLET**  
**ΜΑΤΣΟΛΑ**  
**MAZZUOLA**  
**КАУЧУКОВА МАТЕРИЯ**

MODEL	ΜΟΝΤΕΛΟ	MODELLO	ΜΟΔΕΛ	BHT7148	BHT7150	BHT7152
Code	Κωδικός	Codice	Κод	047001	047018	047025
Weight	Βάρος	Peso	Τεγλο	450g	680g	900g
Packing	Συσκευασία	Imballaggio	Οпаковане	24	24	24

- Plastic Handle
- Πλαστική Λαβή
- Maniglia di Plastica
- Пластмасова дръжка



**NON REBOUND DEAD BLOW RUBBER HAMMER**  
**ΜΑΤΣΟΛΑ ΑΝΤΙΚΡΑΔΑΣΜΙΚΗ**  
**MARTELO IN GOMMA**  
**SENZA RIMBALZO**

MODEL	ΜΟΝΤΕΛΟ	MODELLO	ΜΟΔΕΛ	BHT7154
Code	Κωδικός	Codice	Κод	047032
Weight	Βάρος	Peso	Τεγλο	900g
Pcs/ Pack	Τεμ/ Συσκευασία	Pz/Imballaggio	бр/Οпаковна	6
Pcs/ Box	Τεμ/ Κουτί	Pz/Scatola	бр/Кυтия	24

- Handle Fiberglass / TPR 75%
- Λαβή Fiberglass / 2 Συστατικών TPR 75%
- Maniglia in Fibra di Vetro / TPR 75%
- Дръжка от фибροστъкло / TPR 75%

**MACHINIST HAMMER**  
**ΣΦΥΡΙ ΠΕΝΑΣ**  
**MARTELO TIPO TEDESCO**  
**ΜΑШИΝΗΟ ЧУКЧЕ**

MODEL	ΜΟΝΤΕΛΟ	MODELLO	MODELLO	BHT7156	BHT7158	BHT7160	BHT7162	BHT7164	BHT7166
Code	Κωδικός	Codice	Codice	047049	047056	047063	047070	047087	047094
Weight	Βάρος	Peso	Peso	200g	300g	400g	600g	800gr	1000gr
Pcs/ Pack	Τεμ/ Συσκευασία	Pz/Imballaggio	бр/Οпаковна	6	6	6	6	6	6
Pcs/ Box	Τεμ/ Κουτί	Pz/Scatola	бр/Кυтия	60	48	36	36	24	12



**WRECKING BAR**  
**ΠΡΟΚΟΒΓΑΛΤΗΣ-ΣΚΥΛΑ**  
**LEVASCHIODI**  
**ΡΑΖΡУШИΤΕΛΗН БАР**

MODEL	ΜΟΝΤΕΛΟ	MODELLO	ΜΟΔΕΛ	BHT7172
Code	Κωδικός	Codice	Κод	047124
Dimensions	Διαστάσεις	Dimensione	Размер	18x600mm
Packing	Συσκευασία	Imballaggio	Οпаковане	12



- Handle Fiberglass / TPR 75%
- With Magnet
- Λαβή Fiberglass / 2 Συστατικών TPR 75%
- Με Μαγνήτη
- Maniglia in Fibra di Vetro / TPR 75%
- Con Magnete
- Дръжка от фибροστъкло / TPR 75%
- С магнит



**CLAW HAMMER**  
**ΣΦΥΡΙ ΠΡΟΚΟΒΓΑΛΤΗΣ**  
**MARTELO CON PENNE A GRANCHIO**  
**ЧУК ЗА КОСА**

MODEL	ΜΟΝΤΕΛΟ	MODELLO	ΜΟΔΕΛ	BHT7168
Code	Κωδικός	Codice	Κод	047100
Weight	Βάρος	Peso	Τεγλο	450g
Pcs/ Pack	Τεμ/ Συσκευασία	Pz/Imballaggio	бр/ Οпаковна	6
Pcs/ Box	Τεμ/ Κουτί	Pz/Scatola	бр/Кυтия	36

- Wooden handle
- Με ξύλινη λαβή
- Maniglia in legno
- Дървена дръжка



**STONING HAMMER**  
**ΒΑΡΙΑ**  
**MARTELO DI PIETRA**  
**ΚΑΜΨΚ ЗА УБИВАНЕ С ΚΑΜΨНИ**

MODEL	ΜΟΝΤΕΛΟ	MODELLO	ΜΟΔΕΛ	BHT7990
Code	Κωδικός	Codice	Κод	056492
Length	Μήκος	Lunghezza	Дължина	90cm
Weight	Βάρος	Peso	Τεγλο	5Kg
Packing	Συσκευασία	Imballaggio	Οпаковане	4

- Handle Made Of 75% Pressed Fiberglass
- Full TPR Coated
- Carbon Steel Head
- Λαβή από 75% Πρεσοαριστό Fiberglass
- Επικάλυψη 2 Συστατικών
- Κεφαλή Από Ανθρακούχο Χάλυβα
- Impugnatura In Fibra Di Vetro Pressata Al 75%
- Completamente Rivestito In TPR
- Testa In Acciaio Al Carbonio
- Дръжка, изработена от 75% пресовано фибροστъкло
- Пълно TPR покритие
- Глава от въглеродна стомана



**STONING HAMMER**  
**ΒΑΡΙΟΠΟΥΛΑ**  
**MAZZETTA MANICO**  
**ΚΑΜΨΚ ЗА УБИВАНЕ С ΚΑΜΨНИ**

MODEL	ΜΟΝΤΕΛΟ	MODELLO	ΜΟΔΕΛ	BHT7140	BHT7142	BHT7144	BHT7146
Code	Κωδικός	Codice	Κод	046967	046974	046981	046998
Weight	Βάρος	Peso	Τεγλο	800g	1000g	1500g	2000g
Pcs/ Pack	Τεμ/ Συσκευασία	Pz/Imballaggio	бр/ Οпаковна	6	6	6	6
Pcs/ Box	Τεμ/ Κουτί	Pz/Scatola	бр/Кυтия	24	12	12	12

- Handle : Non-slip
- Handle material: Fiberglass TPR
- Λαβή : Αντιολισθητική
- Υλικό λαβής : Fiberglass 2 συστατικών
- Impugnatura: antiscivolo
- Materiale dell'impugnatura: Fibra di vetro TPR
- Дръжка: неплъзгаща се
- Материал на дръжката: TPR от фибροστъкло



**TWO-WAY HAMMER**  
**ΜΑΤΣΟΛΑ**  
**MARTELO A DUE VIE**  
**ДВУΠΟΣΟЧЕН ЧУК**

MODEL	ΜΟΝΤΕΛΟ	MODELLO	ΜΟΔΕΛ	BHT7998
Code	Κωδικός	Codice	Κод	056591
Head diameter	Διάμετρος Κεφαλής	Diametro della testa	Диаметър на главата	Ø45mm
Length	Μήκος	Lunghezza	Дължина	33cm
Weight	Βάρος	Peso	Τεγλο	770gr
Pcs/ Pack	Τεμ/ Συσκευασία	Pz/Imballaggio	бр/Οпаковна	6
Pcs/ Box	Τεμ/ Κουτί	Pz/Scatola	бр/Кυтия	24

- 2 Angles Teeth 12TPI
- Διπλό Δόντι 12TPI
- 2 Denti ad Angolo 12TPI
- 2 ъглови зъба 12TPI



**BACK SAW  
ΠΡΙΟΝΙ  
SEGA A DORSO  
ΓΡЪБНАЧЕН ТРИОН**

MODEL	ΜΟΝΤΕΛΟ	MODELLO	ΜΟΔΕΛ	BHT7220
Code	Κωδικός	Codice	Κод	042297
Blade Length	Μήκος Λάμας	Lunghezza di Lama	Дължина на острието	300mm
Blade Thickness	Πάχος Λάμας	Spessore della Lama	Дебелина на острието	0.8mm
Pcs/ Pack	Τεμ/ Συσκευασία	Pz/Imballaggio	бр/Опаковка	12
Pcs/ Box	Τεμ/ Κουτί	Pz/Scatola	бр/Кυτία	48

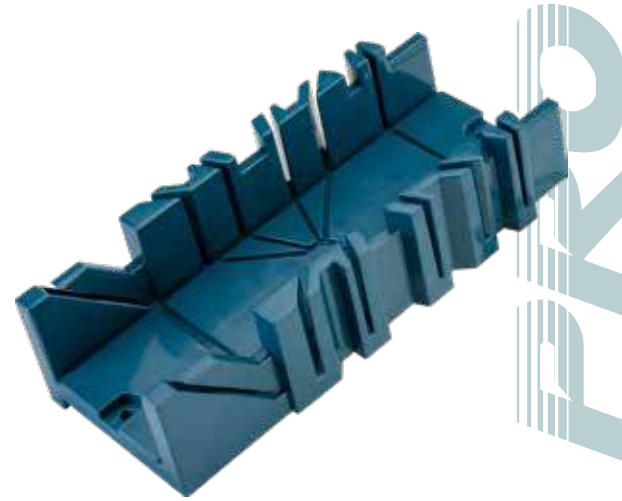

**PLASTIC MITRE BOX  
ΦΑΛΤΣΟΚΟΥΤΙ ΠΛΑΣΤΙΚΟ  
PLASTIC MITRE BOX**

MODEL	ΜΟΝΤΕΛΟ	MODELLO	ΜΟΔΕΛ	BHT7218
Code	Κωδικός	Codice	Κод	042280
Dimensions	Διαστάσεις	Dimensioni	Размери	300x135x80mm
Packing	Συσκευασία	Imballaggio	Οпаковане	18

- Triple Teeth
- 7 TPI
- 65NM
- Soft Grip Handle
- Δόντι Διπλής Γωνίας
- 7 Δόντια ανα ίντσα
- 65NM
- Λαβή Soft Grip
- Denti Tripli
- 7 Denti per Pollice
- 65NM
- Impugnatura Morbida



**WALLBOARD SAW  
ΠΡΙΟΝΙ ΓΥΨΟΣΑΝΙΔΑΣ  
SEGHETTO DA CARTONGESSO  
ΤΡΙΣΟΝ ΖΑ ΓΙΠΣΟΚΑΡΤΟΝ**

MODEL	ΜΟΝΤΕΛΟ	MODELLO	ΜΟΔΕΛ	BHT7208
Code	Κωδικός	Codice	Κод	042235
Dimensions	Διαστάσεις	Dimensioni	Размери	150mm
Pcs/ Pack	Τεμ/ Συσκευασία	Pz/Imballaggio	бр/Опаковка	12
Pcs/ Box	Τεμ/ Κουτί	Pz/Scatola	бр/Кυτία	72

- Solid grip
- Handle two component
- Σώμα μεταλλικό
- Λαβή 2 συστατικών
- Corpo in metallo
- Maniglia a 2 componenti
- Солиден захват
- Дръжка от два компонента



**PROFESSIONAL STEEL BOW SAW  
ΤΟΞΟΠΡΙΟΝΟ ΕΠΑΓΓΕΛΜΑΤΙΚΟ  
SEGA AD ARCO IN ACCIAIO  
PROFESSIONALE  
ΠΡΟΦΕΣΙΟΝΑΛΗ  
СΤΟΜΑΝΗΝ ΤΡΙΟΝ**

MODEL	ΜΟΝΤΕΛΟ	MODELLO	ΜΟΔΕΛ	BHT7227	BHT7228
Code	Κωδικός	Codice	Κод	055488	055495
Length	Μήκος	Lunghezza	Дължина	530mm	600mm
Pcs/ Pack	Τεμ/ Συσκευασία	Pz/Imballaggio	бр/Опаковка	6	6
Pcs/ Box	Τεμ/ Κουτί	Pz/Scatola	бр/Кυτία	12	12

- Triple Teeth 7TPI
- Soft Grip Handle
- Τριπλό Δόντι 7TPI
- Λαβή Soft Grip
- Denti Tripli 7TPI
- Impugnatura Morbida
- Τройни зъби 7TPI
- Дръжка с меко сцепление



**HANDSAW  
ΣΕΓΑΤΣΑ  
SEGA A MANO  
ΡЪЧНА НΟЖИЦΑ**

MODEL	ΜΟΝΤΕΛΟ	MODELLO	ΜΟΔΕΛ	BHT7212	BHT7214
Code	Κωδικός	Codice	Κод	042259	042266
Blade Length	Μήκος Λάμας	Lunghezza di Lama	Дължина на острието	400mm	450mm
Pcs/ Pack	Τεμ/ Συσκευασία	Pz/Imballaggio	бр/Опаковка	6	6
Pcs/ Box	Τεμ/ Κουτί	Pz/Scatola	бр/Кυτία	36	36



**PRUNING SAW  
ΠΡΙΟΝΙ ΜΕΛΑΜΙΝΗΣ  
SEGA PER ROTATURA  
ΠΙΛΑ ΖΑ ΡΥΖΑΝΕ**

MODEL	ΜΟΝΤΕΛΟ	MODELLO	ΜΟΔΕΛ	BHT7224
Code	Κωδικός	Codice	Κод	055099
Dimensions	Διαστάσεις	Dimensioni	Размери	265mm
Packing	Συσκευασία	Imballaggio	Οпаковане	12

- Soft Grip Handle
- Λαβή Soft Grip
- Impugnatura Morbida
- Дръжка с меко сцепление



**PROFESSIONAL ALUMINIUM MINI  
HACKSAW FRAME  
ΣΙΔΗΡΟΠΡΙΟΝΟ ΜΕΤΑΛΛΙΚΟ  
ΕΠΑΓΓΕΛΜΑΤΙΚΟ ΜΙΝΙ ΑΝΟΙΚΤΟ  
PROFESSIONAL ACCIAIO MINI  
SEGHETTO**

MODEL	ΜΟΝΤΕΛΟ	MODELLO	ΜΟΔΕΛ	BHT7206
Code	Κωδικός	Codice	Κод	042228
Blade Length	Μήκος Λάμας	Lunghezza di Lama	Дължина на острието	150mm
Pcs/ Pack	Τεμ/ Συσκευασία	Pz/Imballaggio	бр/Опаковка	12
Pcs/ Box	Τεμ/ Κουτί	Pz/Scatola	бр/Кυτία	72

- Soft Grip Handle
- Λαβή Soft Grip
- Impugnatura Morbida
- Дръжка с меко сцепление



**PROFESSIONAL STEEL HACKSAW FRAME  
ΣΙΔΗΡΟΠΡΙΟΝΟ ΜΕΤΑΛΛΙΚΟ ΕΠΑΓΓΕΛΜΑΤΙΚΟ  
PROFESSIONAL ACCIAIO SEGHETTO  
ΠΡΟΦΕΣΙΟΝΑΛΗ СΤΟΜΑΝΗΝΑ ΡΑΜΚΑ ΖΑ  
ΝΟЖОВΚΑ**

MODEL	ΜΟΝΤΕΛΟ	MODELLO	ΜΟΔΕΛ	BHT7200
Code	Κωδικός	Codice	Κод	042198
Blade Length	Μήκος Λάμας	Lunghezza di Lama	Дължина на острието	300mm
Pcs/ Pack	Τεμ/ Συσκευασία	Pz/Imballaggio	бр/Опаковка	6
Pcs/ Box	Τεμ/ Κουτί	Pz/Scatola	бр/Кυτία	36



- Triple ground teeth 7TPI
- Soft grid handle 2 component
- Τριπλή οδόντωση 7TPI
- Λαβή 2 συστατικών
- Denti tripli rettificati 7TPI
- Impugnatura a griglia morbida 2 componenti
- Τройно шлифовани зъби 7TPI
- Дръжка с мека решетка 2 компонента

**HANDSAW  
ΣΕΓΑΤΣΑ ΠΟΛΥΣΤΕΡΙΝΗΣ  
TESSITURA A MANO  
ΡЪЧНА НΟЖИЦΑ**

MODEL	MONTELO	MODELLO	ΜΟΔΕΛ	BHT7225
Code	Κωδικός	Codice	Κοδ	055501
Length	Μήκος	Lunghezza	Дължина	600mm
Blade	Λεπίδα	Lama	Острие	65mm
Blade thickness	Πάχος Λεπίδας	Spessore della lama	Дебелина на оstriето	0,9mm
Pcs/ Pack	Τεμ/ Συσκευασία	Pz/Imballaggio	бр/Опаковка	6
Pcs/ Box	Τεμ/ Κουτί	Pz/Scatola	бр/Кυтия	36



- Soft Grip Handle
- Λαβή Soft Grip
- Impugnatura Morbida
- Дръжка с меко сцепление



**PROFESSIONAL ALUMINIUM  
MINI HACKSAW FRAME  
ΣΙΔΗΡΟΠΡΙΟΝΟ ΑΛΟΥΜΙΝΙΟΥ  
ΕΠΑΓΓΕΛΜΑΤΙΚΟ ΜΙΝΙ ΑΝΟΙΚΤΟ  
MINI SEGNETTO PROFESSIONAL ALUMINIUM  
ΠΡΟΦΕΣΙΟΝΑΛΗ ΑΛΟΥΜΙΝΙΕΒΑ  
ΡΑΜΚΑ ΖΑ ΜΙΝΙ ΝΟΖΟΒΚΑ**

MODEL	MONTELO	MODELLO	ΜΟΔΕΛ	BHT7204
Code	Κωδικός	Codice	Κοδ	042211
Blade Length	Μήκος Λάμας	Lunghezza di Lama	Дължина на оstriето	300mm
Pcs/ Pack	Τεμ/ Συσκευασία	Pz/Imballaggio	бр/Опаковка	12
Pcs/ Box	Τεμ/ Κουτί	Pz/Scatola	бр/Κυтия	72

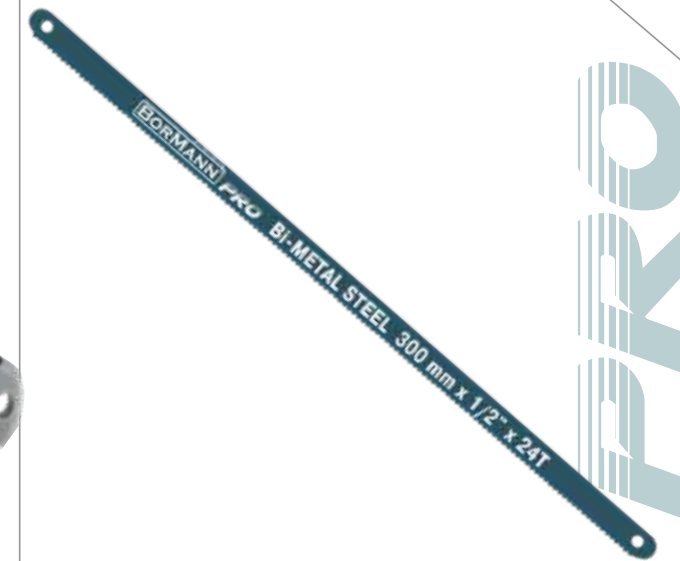

**HACKSAW BLADES BI-METAL  
ΛΑΜΕΣ ΣΙΔΗΡΟΠΡΙΟΝΟΥ ΒΙ-METAL  
LAME PER SEGNETTO BI-METALLO  
ΟΣΤΡΙΕΤΑ ΖΑ ΝΟΖΟΒΚΑ ΟΤ  
ΒΙΜΕΤΑΛ**

MODEL	MONTELO	MODELLO	ΜΟΔΕΛ	BHT7210
Code	Κωδικός	Codice	Κοδ	042242
Dimensions	Διαστάσεις	Dimensioni	Размери	300mm,24T
Pcs/ Pack	Τεμ/ Συσκευασία	Pz/Imballaggio	бр/Опаковка	50
Pcs/ Box	Τεμ/ Κουτί	Pz/Scatola	бр/Κυтия	200

- 16 Δόντια Καρβιδίου
- Soft Grip Handle 042273
- 16pcs Tungsten Teeth
- Λαβή Soft Grip
- 16pz Denti di Tungsteno
- Impugnatura Morbida
- Дръжка с меко сцепление
- 16 бр. волфрамови зъби

**CONCRETE SAW  
ΣΕΓΑΤΣΑ ΠΟΡΟΜΠΕΤΟΝ  
SEGA PER MURATURA PER BLOC-  
CHI DI CEMENTO  
ΠΙΛΑ ΖΑ ΒΕΤΟΝ**

MODEL	MONTELO	MODELLO	ΜΟΔΕΛ	BHT7216
Code	Κωδικός	Codice	Κοδ	042273
Blade Length	Μήκος Λάμας	Lunghezza di Lama	Дължина на оstriето	650mm
Blade Thickness	Πάχος Λάμας	Spessore della Lama	Дебелина на оstriето	1.4mm
Pcs/ Pack	Τεμ/ Συσκευασία	Pz/Imballaggio	бр/Опаковка	6
Pcs/ Box	Τεμ/ Κουτί	Pz/Scatola	бр/Κυтия	24



- Heavy duty
- 3 vials
- Βαρέως τύπου
- 3 μάτια
- Per impieghi gravosi
- 3 viali
- Тежък режим на работа
- 3 фланонаί

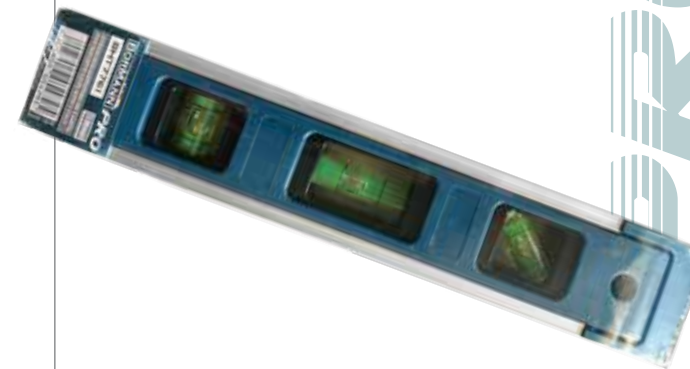

**MINI MAGNETIC LEVEL  
ΑΛΦΑΔΙ ΜΙΝΙ ΜΑΓΝΗΤΙΚΟ  
LIVELLO MAGNETICO MINI  
ΜΙΝΙ ΜΑΓΝΗΤΗΝΟ ΝΙΒΟ**

MODEL	MONTELO	MODELLO	ΜΟΔΕΛ	BHT7761
Code	Κωδικός	Codice	Κοδ	054795
Packing	Συσκευασία	Imballaggio	Οпаковане	-

- Aluminum • Heavy Duty
- 3 Vials • Magnetic
- Αλουμινίου • Βαρέως τύπου
- 3 Μάτια • Μαγνητικό
- In alluminio • Dazio Pesante
- 3 fiale • Magnetico
- Αλουμινий • Тежък товар
- 3 фланона • Магнитни



**CAST ALUMINIUM SPIRIT LEVEL  
ΑΛΦΑΔΙ ΧΥΤΟ (ΤΡΑΠΕΖΟΕΙΔΕΣ)  
ΑΛΟΥΜΙΝΙΟΥ  
LIVELLA TORPEDO ALUMINIO  
ΝΙΒΟ ΟΤ ΛΥΑΤ ΑΛΟΥΜΙΝΙЙ**

MODEL	MONTELO	MODELLO	ΜΟΔΕΛ	BHT7760
Code	Κωδικός	Codice	Κοδ	033554
Length	Μήκος	Lunghezza	Дължина	25cm
Packing	Συσκευασία	Imballaggio	Οпаковане	50

- Soft Grip Handle
- Λαβή Soft Grip
- Impugnatura Morbida
- Дръжка с меко сцепление

**PROFESSIONAL ALUMINIUM HACKSAW FRAME  
ΣΙΔΗΡΟΠΡΙΟΝΟ ΑΛΟΥΜΙΝΙΟΥ  
PROFESSIONAL ALUMINIUM SEGNETTO  
ΠΡΟΦΕΣΙΟΝΑΛΗ ΑΛΟΥΜΙΝΙΕΒΑ ΡΑΜΚΑ  
ΖΑ ΝΟΖΟΒΚΑ**

MODEL	MONTELO	MODELLO	ΜΟΔΕΛ	BHT7202
Code	Κωδικός	Codice	Κοδ	042204
Blade Length	Μήκος Λάμας	Lunghezza di Lama	Дължина на оstriето	300mm
Pcs/ Pack	Τεμ/ Συσκευασία	Pz/Imballaggio	бр/Опаковка	6
Pcs/ Box	Τεμ/ Κουτί	Pz/Scatola	бр/Κυтия	24



- Heavy duty
- 3 vials
- Βαρέως τύπου
- 3 μάτια
- Per impieghi gravosi
- 3 viali
- Тежък режим на работа
- 3 флакона



**ALUMINIUM LEVEL**  
**ΑΛΦΑΔΙ ΑΛΟΥΜΙΝΙΟΥ**  
**LIVELLO IN ALLUMINIO**  
**ΑΛΟΥΜΙΝΙΕΒΟ ΝΙΒΟ**

MODEL	ΜΟΝΤΕΛΟ	MODELLO	ΜΟΔΕΛ	BHT7750	BHT7752	BHT7754	BHT7755	BHT7756	BHT7757	BHT7759
Code	Κωδικός	Codice	Κод	033479	033486	033509	054764	033516	054771	054788
Dimensions	Διαστάσεις	Dimensione	Размер	40cm	60cm	80cm	100cm	120cm	150cm	200cm
Packing	Συσκευασία	Imballaggio	Опаковане	50	30	20	20	20	20	10

- Heavy Duty
- 2 Vials
- Vertical Vistaed Hole
- Βαρέως Τύπου
- 2 Μάτια
- Διπλή Ανάγνωση
- Dazio Pesante
- 2 Fiale
- Foro Verticale a Vista
- 2 флакона
- Вертикален отвор с виста



**CAST ALUMINIUM SPIRIT LEVEL**  
**ΑΛΦΑΔΙ ΧΥΤΟ (ΤΡΑΠΕΖΟΕΙΔΕΣ)**  
**ΑΛΟΥΜΙΝΙΟΥ**  
**LIVELLA TORPEDO ALUMINIO**  
**ΝΙΒΟ ΟΤ ΛΥΤ ΑΛΟΥΜΙΝΙΥ**

MODEL	ΜΟΝΤΕΛΟ	MODELLO	ΜΟΔΕΛ	BHT7758
Code	Κωδικός	Codice	Κод	033530
Length	Μήκος	Lunghezza	Дължина	60cm
Packing	Συσκευασία	Imballaggio	Опаковане	40

- Heavy duty
- 2 vials
- Βαρέως τύπου
- 2 μάτια
- Per impieghi gravosi
- 2 viali
- Тежък режим на работа
- 2 флакона



**CAST ALUMINIUM BRIDGE LEVEL**  
**ΑΛΦΑΔΙ ΧΥΤΟ ΑΛΟΥΜΙΝΙΟΥ (ΛΟΞΟ)**  
**LIVELLO DEL PONTE IN ALLUMINIO FUSO**

MODEL	ΜΟΝΤΕΛΟ	MODELLO	ΜΟΔΕΛ	BHT7766	BHT7767
Code	Κωδικός	Codice	Κод	054832	054849
Dimensions	Διαστάσεις	Dimensione	Размер	40cm	50cm
Packing	Συσκευασία	Imballaggio	Опаковане	50	50

NEW

**ALUMINIUM RULER**  
**ΠΗΧΗΣ ΑΛΟΥΜΙΝΙΟΥ ΚΟΦΤΟΣ**  
**FRESA IN ALLUMINIO SPESSO**  
**ΑΛΟΥΜΙΝΙΕΒΑ ΛΙΝΗΥΚΑ**



MODEL	ΜΟΝΤΕΛΟ	MODELLO	ΜΟΔΕΛ	BHT7768
Code	Κωδικός	Codice	Κод	054856
Dimensions	Διαστάσεις	Dimensioni	Размери	1.5m
Packing	Συσκευασία	Imballaggio	Опаковане	-

- Handles
- 2 vials
- Λαβές
- 2 μάτια
- Maniglie
- 2 viali
- Дръжки
- 2 флакона



**ALUMINIUM LEVEL**  
**ΑΛΦΑΔΟΠΗΧΗΣ ΑΛΟΥΜΙΝΙΟ**  
**LIVELLO DI ALLUMINIO**

MODEL	ΜΟΝΤΕΛΟ	MODELLO	ΜΟΔΕΛ	BHT7769	BHT7770
Code	Κωδικός	Codice	Κод	054863	054870
Dimensions	Διαστάσεις	Dimensione	Размер	2m	3m
Packing	Συσκευασία	Imballaggio	Опаковане	10	10

- With Spirit Level
- Με Αλφάδι
- Con Livella a Bolla
- С нивелир



**SQUARE RULER SET W/BUBBLE LEVELS**  
**ΓΩΝΙΟΜΕΤΡΟ ΜΑΡΑΓΚΩΝ ΑΛΟΥΜΙΝΙΟΥ**  
**RIGHELLO AD ANGOLO QUADRATO ALUMINIO**

MODEL	ΜΟΝΤΕΛΟ	MODELLO	ΜΟΔΕΛ	BHT7762	BHT7763	BHT7764	BHT7765
Code	Κωδικός	Codice	Κод	033561	054801	054818	054825
Dimensions	Διαστάσεις	Dimensione	Размер	30cm	35cm	40cm	50cm
Pcs/ Pack	Τεμ/ Συσκευασία	Pz/Imballaggio	бр/Опаковна	20	20	20	20
Pcs/ Box	Τεμ/ Кουτί	Pz/Scatola	бр/Кутия	40	40	40	40





**PLUMB BOB  
ΖΥΓΙ ΜΕ ΝΗΜΑ  
BILANCIA CON FILETO  
СЛИВНИЦА**

MODEL	ΜΟΝΤΕΛΟ	MODELLO	ΜΟΔΕΛ	BHT7821
Code	Κωδικός	Codice	Κод	059523
Weight	Βάρος	Peso	Τεγλο	0.4Kg
Pcs/ Pack	Τεμ/ Συσκευασία	Pz/Imbal- laggio	бр/Опаковна	12
Pcs/ Box	Τεμ/ Κουτί	Pz/Scatola	бр/Кυтия	48



**SCREW EXTRACTORS  
ΣΕΤ ΕΞΩΛΚΕΑΣ ΒΙΔΩΝ  
ESTRATTORI DI VITI  
ВИНТОВИ ЕКСТРАКТОРИ**

MODEL	ΜΟΝΤΕΛΟ	MODELLO	ΜΟΔΕΛ	BHT4988
Code	Κωδικός	Codice	Κод	058847
Dimensions	Διάσταση	Dimensioni	Τεγλο	4/5/6/8/10mm
Packing	Συσκευασία	Imballaggio	Οпаковане	10



**LEATHER HOLLOW PUNCH  
ΣΕΤ ΣΓΡΟΠΙΕΣ  
MANO STRUMENTI CAVO PUNZONE  
ΚΟΖΗΝ ΚΥΧ ΠΕΡΦΟΡΑΤΟΡ**

MODEL	ΜΟΝΤΕΛΟ	MODELLO	ΜΟΔΕΛ	BHT7824
Code	Κωδικός	Codice	Κод	059547
Dimensions	Διαστάσεις	Dimensioni	Размери	3/5/6/8/10mm
Pcs/ Pack	Τεμ/ Συσκευασία	Pz/Imballaggio	бр/Опаковна	20
Pcs/ Box	Τεμ/ Κουτί	Pz/Scatola	бр/Кυтия	80

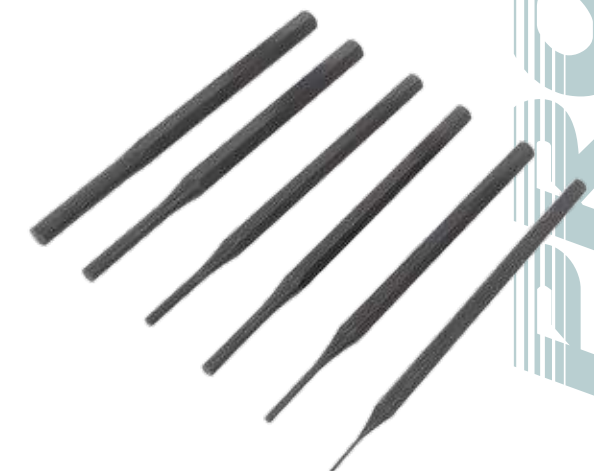

**DRIVEN PIN PUNCHES  
ΣΕΤ ΖΟΥΜΠΑΔΕΣ  
CACCIASPINE E PUNZONI  
ΠΕΡΦΟΡΑΤΟΡΙ ΖΑ ΖΑДВИЖВАНИ  
ЩИФТОВЕ КОМПЛЕКТ**

MODEL	ΜΟΝΤΕΛΟ	MODELLO	ΜΟΔΕΛ	BHT7825
Code	Κωδικός	Codice	Κод	059554
Dimensions	Διαστάσεις	Dimensioni	Размери	1.5/2.5/4/5/6/8mm
Pcs/ Pack	Τεμ/ Συσκευασία	Pz/Imbal- laggio	бр/Опаковна	20
Pcs/ Box	Τεμ/ Κουτί	Pz/Scatola	бр/Кυтия	80



UNIQUE PRODUCT  
ΜΟΝΑΔΙΚΟ ΠΡΟΪΟΝ  
PRODOTTO UNICO  
УНИКАЛЕН ПРОДУКТ

**WOOD SPLITTER DRILL BITS  
ΣΧΙΣΤΗΣ ΞΥΛΩΝ ΚΩΝΟΣ  
PUNTE PER SPACCALEGNA  
СВРЕДЛА ΖΑ ЦЕΠЕНЕ НА ДЪРΒΟ**

MODEL	ΜΟΝΤΕΛΟ	MODELLO	ΜΟΔΕΛ	BHT4989	BHT4990
Code	Κωδικός	Codice	Κод	058854	058861
Dimensions	Διαστάσεις	Dimensioni	Размери	32mm	45mm
Weight	Βάρος	Peso	Τεγλο	270gr	600gr
Packing	Συσκευασία	Imballaggio	Οпаковане	-	-



UNIQUE PRODUCT  
ΜΟΝΑΔΙΚΟ ΠΡΟΪΟΝ  
PRODOTTO UNICO  
УНИКАЛЕН ПРОДУКТ

**WOOD SPLITTER DRILL BITS  
ΣΧΙΣΤΗΣ ΞΥΛΩΝ ΚΩΝΟΣ  
PUNTE PER SPACCALEGNA  
СВРЕДЛА ΖΑ ЦЕΠЕНЕ НА ДЪРΒΟ**

MODEL	ΜΟΝΤΕΛΟ	MODELLO	ΜΟΔΕΛ	BHT4991	BHT4992
Code	Κωδικός	Codice	Κод	069126	069133
Dimensions	Διαστάσεις	Dimensioni	Размери	32mm	45mm
Weight	Βάρος	Peso	Τεγλο	270gr	600gr
Packing	Συσκευασία	Imballaggio	Οпаковане	-	-

- With HEX shaft
- Με άξονα HEX
- Con asse HEX
- С HEX ос



**FIGURE PUNCH 9PCS SET  
ΣΕΤ ΧΤΥΠΗΤΟΙ ΑΡΙΘΜΟΙ 9ΤΕΜ  
PUNTO FIGURA SET 9 PZ  
ΚΟΜΠΕΚΤ ΖΑ ΠΡΟΒΙΒΑΝΕ НА  
ФИГУРИ 9БР.**

MODEL	ΜΟΝΤΕΛΟ	MODELLO	ΜΟΔΕΛ	BHT7823
Code	Κωδικός	Codice	Κод	059530
Packing	Συσκευασία	Imballaggio	Οпаковане	42



**GREASE GUN PUSH BODY  
ΓΡΑΣΣΑΔΟΡΟΣ ΧΕΙΡΟΣ ΠΑΤΗΤΟΣ ΜΕ  
ΕΥΘΥ ΣΩΛΗΝΑ  
CORPO DI SPINTA DELLA PISTOLA PER  
GRASSO  
ΤΥΛΟ ΖΑ НАΤΙΣΚΑΝΕ НА  
ΠΙΣΤΟΛΕΤ ΖΑ ГРЕС**

MODEL	ΜΟΝΤΕΛΟ	MODELLO	ΜΟΔΕΛ	BHT1535
Code	Κωδικός	Codice	Κод	059516
Stick	Φύσιγγα	Colla	Стик	0.13Lt
Packing	Συσκευασία	Imballaggio	Οпаковане	30

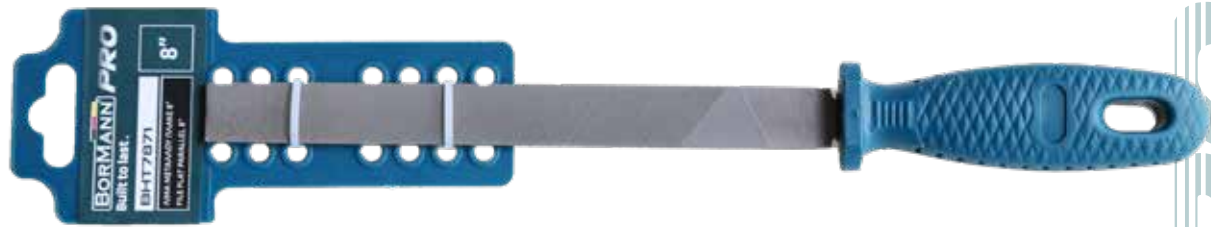

- Flat parallel
- Metal
- Πλακέ
- Μεταλλική
- Piatto parallelo
- Metallo
- Плосък паралел
- Метал

**FILE**  
**ΛΙΜΑ**  
**LIMA**  
**ФАЙЛ**

MODEL	ΜΟΝΤΕΛΟ	MODELLO	ΜΟΔΕΛ	BHT7870	BHT7871	BHT7872	BHT7873
Code	Κωδικός	Codice	Κод	056072	056089	056096	056102
Dimensions	Διαστάσεις	Dimensioni	Размери	6"	8"	10"	12"
Pcs/ Pack	Τεμ/ Συσκευασία	Pz/Imbal-laggio	бр/ Опаковна	10	10	10	10
Pcs/ Box	Τεμ/ Κουτί	Pz/Scatola	бр/Кυтия	40	40	40	40

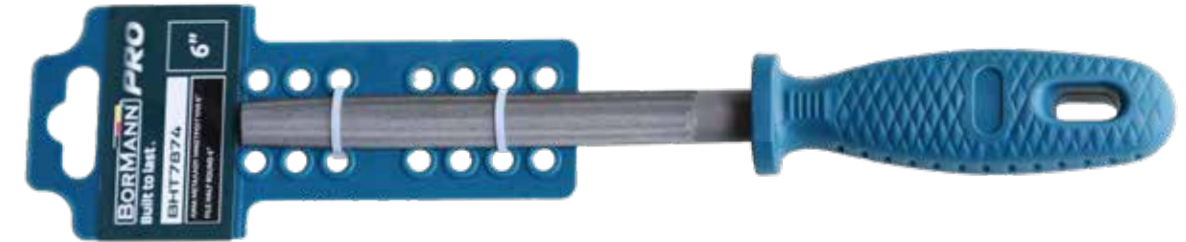
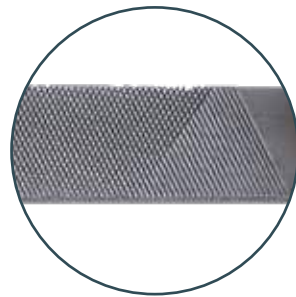

- Semi-round
- Metal
- Ημιστρόγγυλη
- Μεταλλική
- Semicirconferenza
- Metallo
- Полукръг
- Метал

**FILE**  
**ΛΙΜΑ**  
**LIMA**  
**ФАЙЛ**

MODEL	ΜΟΝΤΕΛΟ	MODELLO	ΜΟΔΕΛ	BHT7874	BHT7875	BHT7876	BHT7877
Code	Κωδικός	Codice	Κод	056119	056126	056133	056140
Dimensions	Διαστάσεις	Dimensioni	Размери	6"	8"	10"	12"
Pcs/ Pack	Τεμ/ Συσκευασία	Pz/Imbal-laggio	бр/ Опаковна	10	10	10	10
Pcs/ Box	Τεμ/ Κουτί	Pz/Scatola	бр/Кυтия	40	40	40	40

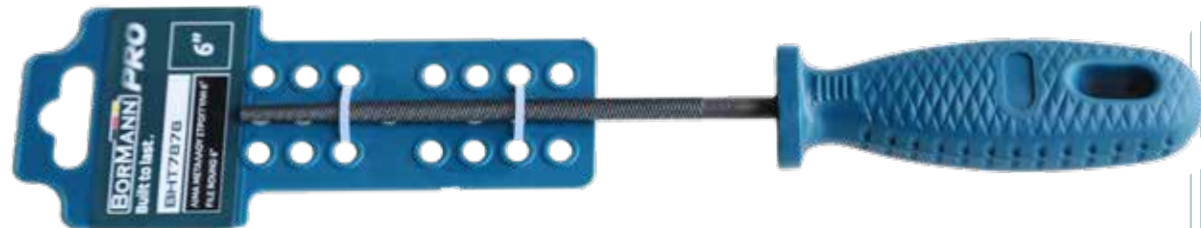
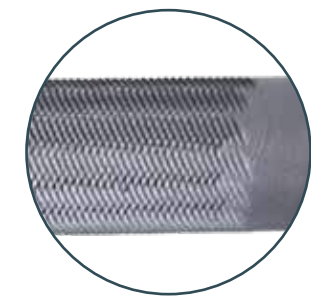

- Round
- Metal
- Στρογγυλή
- Μεταλλική
- Rotonda
- Metallo
- Кръгъл
- Метал

**FILE**  
**ΛΙΜΑ**  
**LIMA**  
**ФАЙЛ**

MODEL	ΜΟΝΤΕΛΟ	MODELLO	ΜΟΔΕΛ	BHT7878	BHT7879	BHT7880	BHT7881
Code	Κωδικός	Codice	Κод	056157	056164	056171	056188
Dimensions	Διαστάσεις	Dimensioni	Размери	6"	8"	10"	12"
Pcs/ Pack	Τεμ/ Συσκευασία	Pz/Imbal-laggio	бр/ Опаковна	10	10	10	10
Pcs/ Box	Τεμ/ Κουτί	Pz/Scatola	бр/Кυтия	40	40	40	40



- Triangle
- Metal
- Τρίγωνη
- Μεταλλική
- Triangolo
- Metallo
- Триъгълник
- Метал

**FILE**  
**ΛΙΜΑ**  
**LIMA**  
**ФАЙЛ**

MODEL	ΜΟΝΤΕΛΟ	MODELLO	ΜΟΔΕΛ	BHT7882	BHT7883	BHT7884	BHT7885
Code	Κωδικός	Codice	Κод	056195	056201	056218	056225
Dimensions	Διαστάσεις	Dimensioni	Размери	6"	8"	10"	12"
Pcs/ Pack	Τεμ/ Συσκευασία	Pz/Imbal-laggio	бр/ Опаковна	10	10	10	10
Pcs/ Box	Τεμ/ Κουτί	Pz/Scatola	бр/Кυтия	40	40	40	40

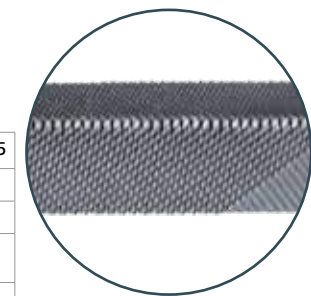





- Flat parallel
- Metal
- Πλακέ
- Μεταλλική
- Piatto parallelo
- Metallo
- Плосък паралел
- Метал

**RASP**  
**ΡΑΣΠΑ**  
**RASPA**  
**РАСПЕР**

MODEL	ΜΟΝΤΕΛΟ	MODELLO	ΜΟΔΕΛ	BHT7890	BHT7891	BHT7892	BHT7893
Code	Κωδικός	Codice	Κод	056270	056287	056294	056300
Dimensions	Διαστάσεις	Dimensioni	Размери	6"	8"	10"	12"
Pcs/ Pack	Τεμ/ Συσκευασία	Pz/Imballaggio	бр/ Опаковна	10	10	10	10
Pcs/ Box	Τεμ/ Κουτί	Pz/Scatola	бр/Кυтия	40	40	40	40

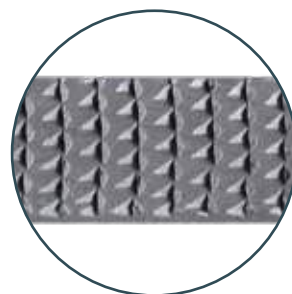

- Semi-round
- Metal
- Ημιστρόγγυλη
- Μεταλλική
- Semicirconferenza
- Metallo
- Полуъръг
- Метал

**RASP**  
**ΡΑΣΠΑ**  
**RASPA**  
**РАСПЕР**

MODEL	ΜΟΝΤΕΛΟ	MODELLO	ΜΟΔΕΛ	BHT7886	BHT7887	BHT7888	BHT7889
Code	Κωδικός	Codice	Κод	056232	056249	056256	056263
Dimensions	Διαστάσεις	Dimensioni	Размери	6"	8"	10"	12"
Pcs/ Pack	Τεμ/ Συσκευασία	Pz/Imballaggio	бр/ Опаковна	10	10	10	10
Pcs/ Box	Τεμ/ Κουτί	Pz/Scatola	бр/Кυтия	40	40	40	40

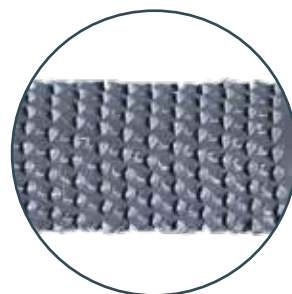

**MAGNETIC TRAY**  
**ΜΑΓΝΗΤΙΚΟ ΣΚΑΦΑΚΙ**  
**VASSOIO MAGNETICO**  
**ΜΑΓΝΗΤΗ ΤΑΒΑ**

MODEL	ΜΟΝΤΕΛΟ	MODELLO	ΜΟΔΕΛ	BHT7862
Code	Κωδικός	Codice	Κод	054542
Dimensions	Διαστάσεις	Dimensioni	Размери	Ø150mm
Packing	Συσκευασία	Imballaggio	Опаковане	40

- Double
- Διπλό
- Doppio
- Двойна



**MAGNETIC TRAY**  
**ΜΑΓΝΗΤΙΚΟ ΣΚΑΦΑΚΙ**  
**VASSOIO MAGNETICO**  
**ΜΑΓΝΗΤΗ ΤΑΒΑ**

MODEL	ΜΟΝΤΕΛΟ	MODELLO	ΜΟΔΕΛ	BHT7860
Code	Κωδικός	Codice	Κод	054535
Dimensions	Διαστάσεις	Dimensioni	Размери	140x240mm
Packing	Συσκευασία	Imballaggio	Опаковане	20

- Flame Adjustment
- Ρύθμιση φλόγας
- Regolazione della fiamma
- Регулиране на пламъка



**BLOW TORCH**  
**ΦΛΟΓΙΣΤΡΟ ΥΓΡΑΕΡΙΟΥ**  
**TORCIA A SOFFIO**  
**УДАРНА РЕЗАЧКА**

MODEL	ΜΟΝΤΕΛΟ	MODELLO	ΜΟΔΕΛ	BGT1000
Code	Κωδικός	Codice	Κод	054689
Packing	Συσκευασία	Imballaggio	Οпаковане	20



**PROPANE TORCH**  
**ΑΚΡΟΦΥΣΙΟ ΓΙΑ ΦΛΟΓΙΣΤΡΟ**  
**ΠΡΟΠΑΝΙΟΥ**  
**TORCIA A PROPANO**  
**ΠΡΟΠΑΝΟΒ ΡΕΖΑΚ**

MODEL	ΜΟΝΤΕΛΟ	MODELLO	ΜΟΔΕΛ	BGT1050
Code	Κωδικός	Codice	Κод	054696
Diameter	Διάμετρος	Diametro	Диаметър	13mm
Packing	Συσκευασία	Imballaggio	Οпаковане	25



**SOLDERING IRON**  
**ΦΛΟΓΙΣΤΡΟ - ΚΟΛΛΗΤΗΡΙ ΥΓΡΑΕΡΙΟΥ**  
**FERRO DA SALDATURA**  
**ЖЕЛЕЗОПЕЧАΤΑΝΕ**

MODEL	ΜΟΝΤΕΛΟ	MODELLO	ΜΟΔΕΛ	BGT1100
Code	Κωδικός	Codice	Κод	054702
Packing	Συσκευασία	Imballaggio	Οпаковане	12

- Fixed & Flexible Spout
- Σταθερό & Εύκαμπτο Ακροφύσιο
- Beccuccio Fisso E Flessibile
- Фиксиран и гъвкав чучур



**OIL CAN**  
**ΛΑΔΙΚΟ**  
**OLIATORE**  
**ΜΑΣΛΕΝΑ ΚΥΤΙΑ**

CODE/ ΚΩΔΙΚΟΣ/ CODICE/ КОД	MODEL/ ΜΟΝΤΕΛΟ/ MODELLO/ ΜΟΔΕΛ	DESCRIPTION/ ΠΕΡΙΓΡΑΦΗ/ DESCRIZIONE/ ОΠИСΑНИЕ	DESCRIPTION/ ΠΕΡΙΓΡΑΦΗ/ DESCRIZIONE/ ОΠИСΑНИЕ	PACKAGING/ ΣΥΣΚΕΥΑΣΙΑ IMBAL- LAGIO/ ΟΠΑΚΩΝΑ
048138	BHT7566	125ml-1/4 PINT	10	100
048145	BHT7568	250ml-1/2 PINT	10	100
048152	BHT7570	500ml-1 PINT	10	100

- Chrome plated socket
- Υποδοχή χρωμίου
- Presa cromata
- Хромирано гнездо



**SPARK PLUG WRENCH**  
**ΜΠΟΥΖΟΚΛΕΙΔΟ ΤΥΠΟΥ ΤΑΦ**  
**CHIAVE PER CANDELE**  
**КЛЮЧ ЗА ЗАПАЛИТЕЛНИ**  
**СВЕЦИ**

MODEL	ΜΟΝΤΕΛΟ	MODELLO	ΜΟΔΕΛ	BHT7808	BHT7810
Code	Κωδικός	Codice	Κод	052104	052111
Dimensions	Διαστάσεις	Dimensioni	Размери	16mm	21mm
Length	Μήκος	Lunghezza	Дължина	22cm	22cm
Packing	Συσκευασία	Imballaggio	Οпаковане	50	50

- Telescopic
- 360° rotation
- Τηλεσκοπικός
- 360° περιστροφή
- Telescopico
- Rotazione 360°
- Телескопични
- Въртене на 360°



**INSPECTION MIRROR**  
**ΚΑΘΡΕΦΤΗΣ ΕΠΙΘΕΩΡΗΣΗΣ**  
**SPECCHIO D'ISPEZIONE**  
**ΟΓΛΕΔΑΛΟ ЗА ПРОВЕРКА НА**  
**ΑΥΤΟΜΟΒΙΛΑ**

MODEL	ΜΟΝΤΕΛΟ	MODELLO	ΜΟΔΕΛ	BHT7856
Code	Κωδικός	Codice	Κод	054511
Dimensions	Διαστάσεις	Dimensioni	Размери	240-690mm
Mirror diameter	Διάμετρος καθρέφτη	Diametro dello specchio	Диаметър на огледалото	φ50mm
Packing	Συσκευασία	Imballaggio	Οпаковане	50

- Flexible
- Εύκαμπτο
- Flessibile
- Гъвкавост

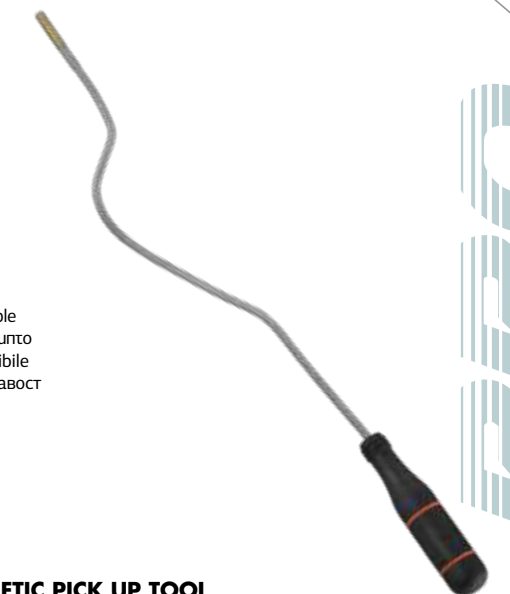

**MAGNETIC PICK UP TOOL**  
**ΜΑΓΝΗΤΗΣ ΣΥΛΛΟΓΗΣ ΕΡΓΑΛΕΙΩΝ**  
**STRUMENTO DI PRELIEVO MAGNETICO**  
**ΜΑΓΝΗΤΗΝ ΙΝΣΤΡΟΥΜΕΝΤ ЗА**  
**ΒΔΙΓΑΝΕ**

MODEL	ΜΟΝΤΕΛΟ	MODELLO	ΜΟΔΕΛ	BHT7858
Code	Κωδικός	Codice	Κод	054528
Dimensions	Διαστάσεις	Dimensioni	Размери	510mm
Pcs/ Pack	Τεμ/ Συσκευασία	Pz/Imballaggio	бр/Οпаковна	17
Pcs/ Box	Τεμ/ Κουτί	Pz/Scatola	бр/Кυтия	51



- Suitable For BHT1510
- Package 4pcs
- Κατάλληλο για BHT1510
- Συσκευασία 4 τεμ
- Adatto per BHT1510
- Pacchetto 4pcs
- Подходящ за BHT1510
- Пакет 4бр



**SET OF CAULKING GUN NOZZLES**  
**ΣΕΤ ΡΥΓΧΟΣ ΣΙΛΙΚΟΝΗΣ**  
**SET DI UGELLI PER**  
**PISTOLA PER SILICONE**

MODEL	ΜΟΝΤΕΛΟ	MODELLO	ΜΟΔΕΛ	BHT1511
Code	Κωδικός	Codice	Κод	033226
Packing	Συσκευασία	Imballaggio	Οпаковане	-

- Aluminum Tube Body
- With Shaft Pusher & Heavy Duty Aluminum Handles
- Κατασκευή από Αλουμίνιο
- Παρέχεται με ένα Στόμιο
- Corpo del tubo di alluminio
- con albero di spinta & Maniglie in alluminio per uso intensivo
- Тяло от алуминиева тръба
- С тласнач на вала и алуминиеви дръжки за тежко натоварване



**CAULKING GUN**  
**ΠΙΣΤΟΛΙ ΣΙΛΙΚΟΝΗΣ ΣΑΛΑΜΙΟΥ**  
**PISTOLA PER SILICONE**  
**ΠΙΣΤΟΛΕΤ ЗА УПЛЪТНЯВАНЕ**

MODEL	ΜΟΝΤΕΛΟ	MODELLO	ΜΟΔΕΛ	BHT1510
Code	Κωδικός	Codice	Κод	030270
Capacity	Χωρητικότητα	Capacità	Капацитет	600cc
Packing	Συσκευασία	Imballaggio	Οпаковане	10

**CAULKING GUN (OPEN)**  
**ΠΙΣΤΟΛΙ ΣΙΛΙΚΟΝΗΣ ΑΝΟΙΚΤΟΥ ΤΥΠΟΥ**  
**PISTOLA PER SILICONE (APERTA)**  
**ΠΙΣΤΟΛΕΤ ЗА УПЛЪТНЯВАНЕ**  
**(ОТВОРЕН)**

MODEL	ΜΟΝΤΕΛΟ	MODELLO	ΜΟΔΕΛ	BHT1512
Code	Κωδικός	Codice	Κод	059080
Stick	Φύσιγγα	Colla	Стик	310ml
Packing	Συσκευασία	Imballaggio	Οпаковане	24



**CAULKING GUN (OPEN)**  
**ΠΙΣΤΟΛΙ ΣΙΛΙΚΟΝΗΣ ΑΝΟΙΚΤΟΥ ΤΥΠΟΥ**  
**PISTOLA PER SILICONE (APERTA)**  
**ΠΙΣΤΟΛΕΤ ЗА УПЛЪТНЯВАНЕ**  
**(ОТВОРЕН)**

MODEL	ΜΟΝΤΕΛΟ	MODELLO	ΜΟΔΕΛ	BHT1516
Code	Κωδικός	Codice	Κод	042136
Stick	Φύσιγγα	Colla	Стик	310ml
Packing	Συσκευασία	Imballaggio	Οпаковане	24

- Heavy duty
- Βαρέως τύπου
- Pesante
- Тежък режим на работа



**CAULKING GUN ALUMINIUM HANDLE**  
**PROFESSIONAL**  
**ΠΙΣΤΟΛΙ ΣΙΛΙΚΟΝΗΣ ΑΝΟΙΚΤΟΥ**  
**ΤΥΠΟΥ ΒΑΡΕΩΣ ΤΥΠΟΥ**  
**PISTOLA PER CALAFATAGGIO PRO-**  
**FESIONALE CON IMPUGNATURA IN**  
**ALLUMINIO**  
**ΠΡΟΦΕΣΙΟΝΑΛΕΝ ΠΙΣΤΟΛΕΤ ЗА**  
**УПЛЪТНЯВАНЕ С ΑΛΟΥΜΙΝΙΕΒΑ**  
**ΔΡЪЖΚΑ**

MODEL	ΜΟΝΤΕΛΟ	MODELLO	ΜΟΔΕΛ	BHT1513
Code	Κωδικός	Codice	Κод	059097
Stick	Φύσιγγα	Colla	Стик	310ml
Packing	Συσκευασία	Imballaggio	Οпаковане	24



**CAULKING GUN (OPEN)**  
**ΠΙΣΤΟΛΙ ΣΙΛΙΚΟΝΗΣ ΑΝΟΙΚΤΟΥ ΤΥΠΟΥ**  
**PISTOLA PER SILICONE (APERTA)**  
**ΠΙΣΤΟΛΕΤ ЗА УПЛЪТНЯВАНЕ**  
**(ΟΤΒΟΡΕН)**

MODEL	ΜΟΝΤΕΛΟ	MODELLO	ΜΟΔΕΛ	BHT1517
Code	Κωδικός	Codice	Κод	042143
Stick	Φύσιγγα	Colla	Стик	310ml
Packing	Συσκευασία	Imballaggio	Οпаковане	12

- Adjustable drilling depth scale
- Ρυθμιζόμενη κλίμακα βάθους διάτρησης
- Scala di profondità di perforazione regolabile
- Регулируема скала за дълбочина на пробиване



**CAULKING GUN (OPEN)**  
**ΠΙΣΤΟΛΙ ΣΙΛΙΚΟΝΗΣ ΑΝΟΙΚΤΟΥ ΤΥΠΟΥ**  
**PISTOLA PER SILICONE (APERTA)**  
**ΠΙΣΤΟΛΕΤ ЗА УПЛЪТНЯВАНЕ**  
**(ΟΤΒΟΡΕН)**

MODEL	ΜΟΝΤΕΛΟ	MODELLO	ΜΟΔΕΛ	BHT1518
Code	Κωδικός	Codice	Κод	042150
Stick	Φύσιγγα	Colla	Стик	310ml
Packing	Συσκευασία	Imballaggio	Οпаковане	12

**SPARE PART SET NOZZLE 8P**  
**ΣΕΤ 8 + 8 ΜΥΤΕΣ ΑΝΤ/ΛΛΑΚΤΙΚΕΣ**  
**SET DI RICAMBIO UGELLO 8PZ**  
**КОМПЛЕКТ РЕЗЕРВНИ ЧАСТИ ЗА**  
**ДЮЗА 8 БР.**

MODEL	ΜΟΝΤΕΛΟ	MODELLO	ΜΟΔΕΛ	BHT1522
Code	Κωδικός	Codice	Κод	042174
Packing	Συσκευασία	Imballaggio	Οпаковане	250



- Heavy duty
- Βαρέως τύπου
- Pesante
- Тежък режим на работа

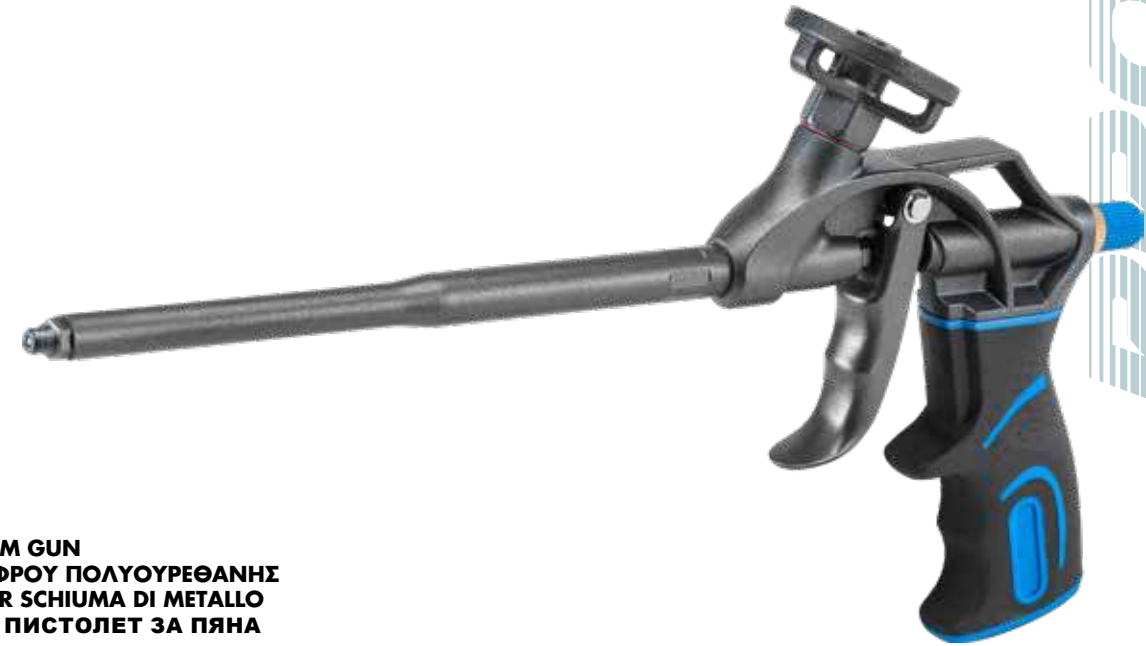

**METAL FOAM GUN**  
**ΠΙΣΤΟΛΙ ΑΦΡΟΥ ΠΟΛΥΟΥΡΕΘΑΝΗΣ**  
**PISTOLA PER SCHIUMA DI METALLO**  
**ΜΕΤΑΛΕΝ ΠΙΣΤΟΛΕΤ ЗА ПЯНА**

MODEL	ΜΟΝΤΕΛΟ	MODELLO	ΜΟΔΕΛ	BHT1521
Code	Κωδικός	Codice	Κод	042167
Packing	Συσκευασία	Imballaggio	Οпаковане	20

- Heavy duty
- Βαρέως τύπου
- Pesante
- Тежък режим на работа



**FOAM GUN ALUMINIUM BODY PROFESSIONAL**  
**ΠΙΣΤΟΛΙ ΑΦΡΟΥ ΠΟΛΥΟΥΡΕΘΑΝΗΣ ΒΑΡΕΩΣ ΤΥΠΟΥ**  
**PISTOLA PER SCHIUMA CORPO IN ALLUMINIO**  
**PROFESSIONALE**

MODEL	ΜΟΝΤΕΛΟ	MODELLO	ΜΟΔΕΛ	BHT1514
Code	Κωδικός	Codice	Κод	059103
Packing	Συσκευασία	Imballaggio	Οпаковане	20





**LUGGAGE STRAP  
ΧΤΑΠΟΔΙ ΑΠΟΣΚΕΥΩΝ  
CINGHIA ELASTICA  
ΡΕΜΪΚ ΖΑ ΒΑΓΑΖ**

MODEL	ΜΟΝΤΕΛΟ	MODELLO	ΜΟΔΕΛ	BHT7790	BHT7792
Code	Κωδικός	Codice	Κод	052050	052067
Dimensions	Διαστάσεις	Dimensioni	Размери	Ø10mm x 92cm	Ø10mm x 125cm
Packing	Συσκευασία	Imballaggio	Опаковане	2	2



- With handle
- Με λαβή
- Con maniglia
- С дръжка

**MASON LINE COMBO SET  
ΡΑΜΑ ΚΤΙΣΤΩΝ  
SET MASON LINE & BOBINA**

MODEL	ΜΟΝΤΕΛΟ	MODELLO	ΜΟΔΕΛ	BHT7820
Code	Κωδικός	Codice	Κод	052159
Dimensions	Διαστάσεις	Dimensioni	Размери	100m
Pcs/ Pack	Τεμ/ Συσκευασία	Pz/Imballaggio	бр/Опаковка	12
Pcs/ Box	Τεμ/ Κουτί	Pz/Scatola	бр/Кυтия	120



**FOOT PUMP WITH GAUGE  
ΤΡΟΜΠΑ ΠΟΔΙΟΥ ΜΕ ΜΑΝΟΜΕΤΡΟ  
ΡΟΜΠΑ Α ΡΕΔΑΛΕ СΟΝ ΜΑΝΟΜΕΤΡΟ  
ΚΡΑЧНА ΠΟΜΠΑ С ΜΑΝΟΜΕΤЪР**

MODEL	ΜΟΝΤΕΛΟ	MODELLO	ΜΟΔΕΛ	BWR5150
Code	Κωδικός	Codice	Κод	054658
Packing	Συσκευασία	Imballaggio	Опаковане	25

- Toner refill
- Ανταλλακτικό κιβωλίας
- con toner refill (ricambio)
- Зарезждане на тонер



**SET CHALK LINE REEL  
ΣΕΤ ΝΗΜΑ ΚΙΜΩΛΙΑΣ  
SET TRACCIATORE  
ΚΟΜΠΛΕΚΤ ΜΑΚΑΡΑ ΖΑ ΤΕΒΕШИΡ**

MODEL	ΜΟΝΤΕΛΟ	MODELLO	ΜΟΔΕΛ	BHT7822
Code	Κωδικός	Codice	Κод	052166
Dimensions	Διαστάσεις	Dimensioni	Размери	300m
Pcs/ Pack	Τεμ/ Συσκευασία	Pz/Imballaggio	бр/Опаковка	12
Pcs/ Box	Τεμ/ Κουτί	Pz/Scatola	бр/Кυтия	48

- Ratchet Mechanism
- Μηχανισμός καστάνιας
- Mecchanismo a cricchetto
- Гребен механизъм

**PVC PIPE CUTTER, RATCHET MECHANISM  
ΚΟΦΤΗΣ ΠΛΑΣΤΙΚΟΥ ΣΩΛΗΝΑ ΜΕ ΚΑΣΤΑΝΙΑ  
TAGLIATUBI IN PVC, MECCANISMO  
A CRICCHETTO  
ΡΕΖΕЦ ΖΑ ΡVС ΤΡЪБИ, ΤΡΕСЧОТКА**

MODEL	ΜΟΝΤΕΛΟ	MODELLO	ΜΟΔΕΛ	BHT7850
Code	Κωδικός	Codice	Κод	052272
Cut.Ability	Ικανότητα κοπής	Capacità di taglio	Способност за рязане	3-42mm
Packing	Συσκευασία	Imballaggio	Опаковане	12



**PVC PIPE CUTTER MINI  
ΚΟΦΤΗΣ ΧΑΛΚΟΣΩΛΗΝΑ ΜΙΝΙ  
TAGLIATUBI PER PVC MINI  
ΦΡΕΖΑ ΖΑ ΡVС ΤΡЪБИ ΜΙΝΙ**

MODEL	ΜΟΝΤΕΛΟ	MODELLO	ΜΟΔΕΛ	BHT7852
Code	Κωδικός	Codice	Κод	052289
Width	Πλάτος	Larghezza	Ширина	3-22mm
Pcs/ Pack	Τεμ/ Συσκευασία	Pz/Imballaggio	бр/Опаковка	25
Pcs/ Box	Τεμ/ Κουτί	Pz/Scatola	бр/Кυтия	100



- Ratchet Mechanism
- Μηχανισμός καστάνιας
- Mecchanismo a cricchetto
- Гребен механизъм

**PVC PIPE CUTTER  
ΚΟΦΤΗΣ ΧΑΛΚΟΣΩΛΗΝΑ  
TAGLIATUBI PER PVC  
ΡΕΖΕЦ ΖΑ ΡVС ΤΡЪБИ**

MODEL	ΜΟΝΤΕΛΟ	MODELLO	ΜΟΔΕΛ	BHT7854
Code	Κωδικός	Codice	Κод	052296
Cut.Ability	Ικανότητα	Capacità di taglio	Способност за рязане	6-35mm
Packing	Συσκευασία	Imballaggio	Опаковане	-



- Stainless steel
- Plastic case
- Ανοξείδωτο
- Σε πλαστική θήκη
- Acciaio inox
- Cassa in plastica
- Неръждаема стомана
- Пластмасов корпус



**VERNIER CALIPER**  
**ΠΑΧΥΜΕΤΡΟ ΕΠΑΓΓΕΛΜΑΤΙΚΟ**  
**CALIBRO A Vernier**  
**ШУБЛЕР С МЕРНИ ПРИБОРИ**

Model	Μοντέλο	Modello	ΜΟΔΕΛ	BHT7780
Code	Κωδικός	Codice	Κод	052029
Size	Μέγεθος	Dimensione	Размер	150mm
Packing	Συσκευασία	Imballaggio	Οпаковане	50

- Stainless steel
- Plastic case
- Ανοξείδωτο
- Σε πλαστική θήκη
- Acciaio inox
- Cassa in plastica
- Неръждаема стомана
- Пластмасов корпус

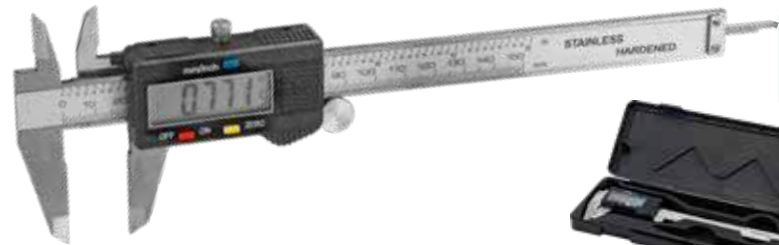

**DIGITAL CALIPER**  
**ΠΑΧΥΜΕΤΡΟ ΨΗΦΙΑΚΟ ΕΠΑΓΓΕΛΜΑΤΙΚΟ**  
**CALIBRO DIGITALE**  
**ЦИФРОВ ШУБЛЕР**

Model	Μοντέλο	Modello	ΜΟΔΕΛ	BHT7782
Code	Κωδικός	Codice	Κод	052036
Size	Μέγεθος	Dimensione	Размер	150mm
Packing	Συσκευασία	Imballaggio	Οпаковане	10



**HEAD SUCTION LIFTER**  
**BENTΟΥΖΑ ΤΖΑΜΙΩΝ**  
**VENTOSA PER FINESTRE**  
**ЗАСМУКВАЩ ПОВДИГАЧ**  
**НА ГЛАΒΑΤΑ**

Model	Μοντέλο	Modello	ΜΟΔΕΛ	BHT7815	BHT7816	BHT7817
Code	Κωδικός	Codice	Κод	052128	052135	052142
Size	Μέγεθος	Dimensione	Размер	Ø12cm	2x Ø12cm	3x Ø12cm
Suction Force	Φέρουσα Ικανότητα	Forza di Suzione	Смукателна сила	30kg	70kg	100kg
Packing	Συσκευασία	Imballaggio	Οпаковане	48	24	12

**STAINLESS STEEL RULER**  
**ΑΝΟΞΕΙΔΩΤΟΣ ΧΑΡΑΚΑΣ**  
**RIGHELLO IN ACCIAIO**  
**INOSSIDABILE**  
**ЛИНИЙКА ОТ НЕРЪЖДАЕМА СТОΜΑΝΑ**

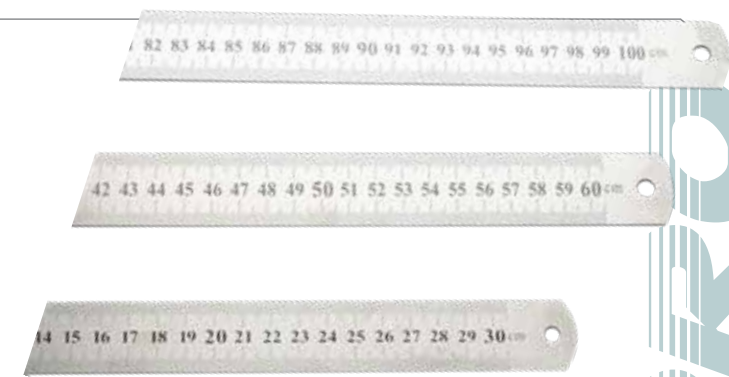

Model	Μοντέλο	Modello	ΜΟΔΕΛ	BHT7771	BHT7772	BHT7773
Code	Κωδικός	Codice	Κод	051985	051992	052005
Size	Μέγεθος	Dimensione	Размер	30cm	60cm	100cm
Pcs/ Pack	Τεμ/ Συσκευασία	Pz/Imballaggio	бр/Οпаковна	36	10	10
Pcs/ Box	Τεμ/ Κουτί	Pz/Scatola	бр/Кυтия	-	300	300

- CRV
- Cutter arbor
- TPR handle
- Λοξή Λάμα 140mm
- Λαβή 2 συστατικών
- Lama obliqua 140 mm
- Maniglia TPR
- Κοσο οστρίε 140 mm
- TPR дръжка



**WOOD CHISEL**  
**ΣΚΑΡΠΕΛΟ ΠΕΡΑΣΤΟ**  
**SCALPELLO PER LEGNO**  
**ДЛЕΤΟ ЗА ДЪРΒΟ**

Model	Μοντέλο	Modello	ΜΟΔΕΛ	BHT7830	BHT7832	BHT7834	BHT7836	BHT7838	BHT7840	BHT7842	BHT7844	BHT7846	BHT7848
Code	Κωδικός	Codice	Κод	052173	052180	052197	052203	052210	052227	052234	052241	052258	052265
Size	Μέγεθος	Dimensione	Размер	6mm	8mm	10mm	12mm	14mm	16mm	18mm	20mm	22mm	24mm
Packing	Συσκευασία	Imballaggio	Οпаковане	12	12	12	12	12	12	12	12	12	12

- Aluminum
- Αλουμίνιου με πατούρα
- in alluminio
- Алюминий

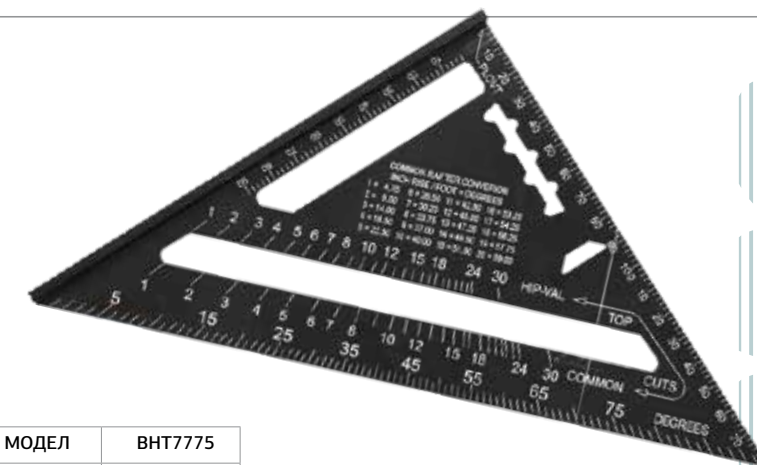

**RAFTER SQUARE**  
**ΓΩΝΙΟΜΕΤΡΟ ΜΑΡΑΓΚΩΝ**  
**SQUADRA CARPENTIERE**  
**ПЛОЩΑД ΡΑΦΤЪР**

MODEL	ΜΟΝΤΕΛΟ	MODELLO	ΜΟΔΕΛ	BHT7775
Code	Κωδικός	Codice	Κод	052012
Size	Μέγεθος	Dimensione	Размер	18cm
Pcs/ Pack	Τεμ/ Συσκευασία	Pz/Imballaggio	бр/Οпаковна	10
Pcs/ Box	Τεμ/ Κουτί	Pz/Scatola	бр/Кυтия	100





**HARDWARE**  
**ΧΡΩΜΑΤΟΠΩΛΕΙΟ**  
**FERRAMENTA**  
**БОЯДЖИЙСКИ ЦЕХ**

- Broom head: PP
- Bristle: PET
- Greece Screw diameter: 25mm
- Κεφαλή σκούπας: πολυπροπυλένιο
- Τρίχα: πολυαιθυλένιο
- Ελληνικό σπείρωμα διαμέτρου: 25mm
- Testa della scopa: PP
- Setola: PET
- Diametro vite Grecia: 25 mm
- Глава на метла: PP
- Косъмчета: PET
- Гърция Диаметър на винта: 25mm



**BROOM  
ΣΚΟΥΠΑ  
FRATELLO  
ΜΕΤΛΑ**

MODEL	ΜΟΝΤΕΛΟ	MODELLO	ΜΟΔΕΛ	BFT7002
Code	Κωδικός	Codice	Κод	061625
Dimensions	Διαστάσεις	Dimensioni	Размери	24x4x11cm
Packing	Συσκευασία	Imballaggio	Опаковане	12

- Broom head: PP
- Bristle: PET
- Greece Screw diameter: 25mm
- Κεφαλή σκούπας: πολυπροπυλένιο
- Τρίχα: πολυαιθυλένιο
- Ελληνικό σ
- Testa della scopa: PP
- Setola: PET
- Diametro vite Grecia: 25 mm
- Глава на метла: PP
- Косъмчета: PET
- Гърция Диаметър на винта: 25mm



**BROOM  
ΣΚΟΥΠΑ  
FRATELLO  
ΜΕΤΛΑ**

MODEL	ΜΟΝΤΕΛΟ	MODELLO	ΜΟΔΕΛ	BFT7001
Code	Κωδικός	Codice	Κод	061618
Dimensions	Διαστάσεις	Dimensioni	Размери	21x3x18,5cm
Packing	Συσκευασία	Imballaggio	Опаковане	12

- Broom head: PP
- Bristle: PET
- Greece Screw diameter: 25mm
- Κεφαλή σκούπας: πολυπροπυλένιο
- Τρίχα: πολυαιθυλένιο
- Ελληνικό σπείρωμα διαμέτρου: 25mm
- Testa della scopa: PP
- Setola: PET
- Diametro vite Grecia: 25 mm
- Глава на метла: PP
- Косъмчета: PET
- Гърция Диаметър на винта: 25mm



**BROOM  
ΣΚΟΥΠΑ  
FRATELLO  
ΜΕΤΛΑ**

MODEL	ΜΟΝΤΕΛΟ	MODELLO	ΜΟΔΕΛ	BFT7003
Code	Κωδικός	Codice	Κод	061632
Dimensions	Διαστάσεις	Dimensioni	Размери	27x4,7x12cm
Packing	Συσκευασία	Imballaggio	Опаковане	24

- Broom head: PP
- Bristle: PET
- Greece Screw diameter: 25mm
- Κεφαλή σκούπας: πολυπροπυλένιο
- Τρίχα: πολυαιθυλένιο
- Ελληνικό σπείρωμα διαμέτρου: 25mm
- Testa della scopa: PP
- Setola: PET
- Diametro vite Grecia: 25 mm
- Глава на метла: PP
- Косъмчета: PET
- Гърция Диаметър на винта: 25mm



**BROOM  
ΣΚΟΥΠΑ  
FRATELLO  
ΜΕΤΛΑ**

MODEL	ΜΟΝΤΕΛΟ	MODELLO	ΜΟΔΕΛ	BFT7000
Code	Κωδικός	Codice	Κод	061601
Dimensions	Διαστάσεις	Dimensioni	Размери	26x3,5x10,5cm
Packing	Συσκευασία	Imballaggio	Опаковане	24

- Wooden
- Ξύλινο
- In legno
- Greek threading
- Ελληνικό σπείρωμα
- Filettatura greca
- Гръцка нишка



**ROAD BROOM HANDLE  
ΚΟΝΤΑΡΙ ΣΚΟΥΠΑΣ ΔΡΟΜΟΥ  
ΒΙΔΩΤΟ  
MANICO PER SPAZZACAMINO  
ΔΡЪЖΚΑ НА ПЪТНА ΜΕΤΛΑ**

MODEL	ΜΟΝΤΕΛΟ	MODELLO	ΜΟΔΕΛ	SSF840
Code	Κωδικός	Codice	Κод	061755
Threading	Σπείρωμα	Filettatura	Резба	Ø2,5cm
Length	Μήκος	lungo	Дължина	140cm
Pcs/ Pack	Τεμ/ Συσκευασία	Pz/Imballaggio	бр/Опаковна	12

- Wooden
- Ξύλινο
- In legno
- Дървени

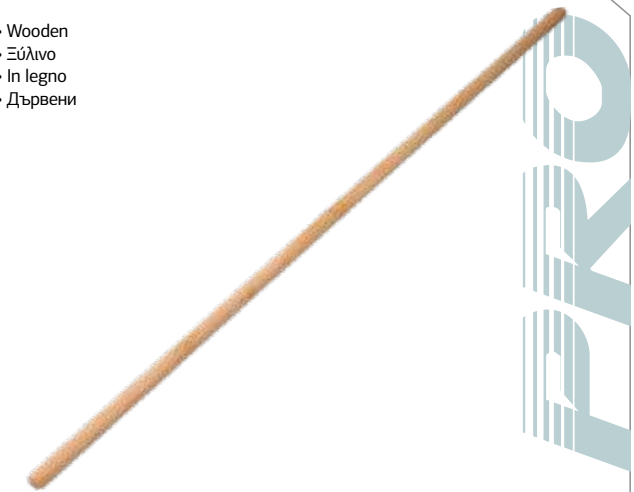

**ROAD BROOM HANDLE  
ΚΟΝΤΑΡΙ ΣΚΟΥΠΑΣ ΔΡΟΜΟΥ  
ΧΩΡΙΣ ΣΠΕΙΡΩΜΑ  
MANICO PER SPAZZACAMINO  
ΔΡЪЖΚΑ НА ПЪТНА ΜΕΤΛΑ**

MODEL	ΜΟΝΤΕΛΟ	MODELLO	ΜΟΔΕΛ	SSF838
Code	Κωδικός	Codice	Κод	061731
Threading	Σπείρωμα	Filettatura	Резба	Ø2,5cm
Length	Μήκος	lungo	Дължина	140cm
Pcs/ Pack	Τεμ/ Συσκευασία	Pz/Imballaggio	бр/Опаковна	12

- Wooden
- Ξύλινο
- In legno
- Greek threading
- Ελληνικό σπείρωμα
- Filettatura greca
- Гръцка нишка

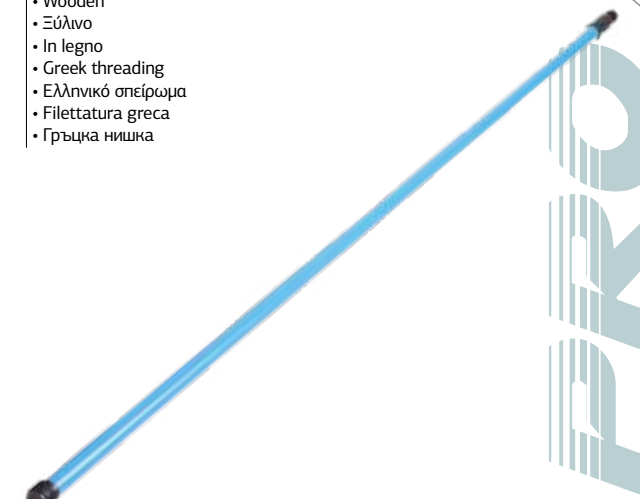

**BROOM HANDLE  
ΚΟΝΤΑΡΙ ΣΚΟΥΠΑΣ ΞΥΛΙΝΟ  
MANICO DI SCOPA  
ΔΡЪЖΚΑ ЗА БРОНЯ**

MODEL	ΜΟΝΤΕΛΟ	MODELLO	ΜΟΔΕΛ	SSF836
Code	Κωδικός	Codice	Κод	061724
Diameter	Διάμετρος	Diametro	Диаметър	Ø2,5cm
Length	Μήκος	lungo	Дължина	120cm
Coating	Επικάλυψη	Rivestimento	Покритие	PVC
Pcs/ Pack	Τεμ/ Συσκευασία	Pz/Imballaggio	бр/Опаковна	12

- Metal
- Μεταλλικό
- Metal
- Greek threading
- Ελληνικό σπείρωμα
- Filettatura greca
- Гръцка нишка

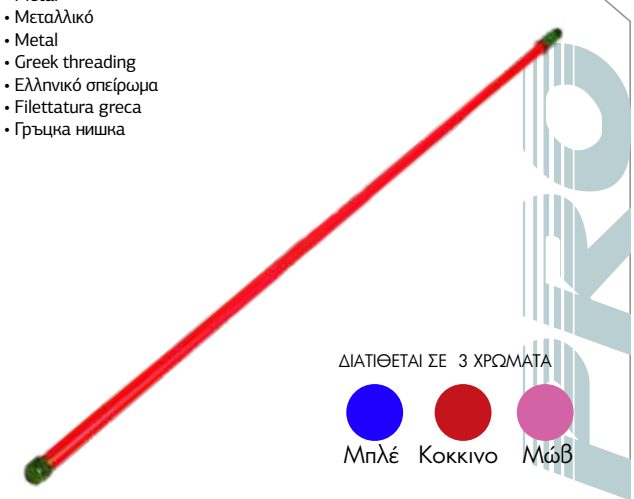

ΔΙΑΤΙΘΕΤΑΙ ΣΕ 3 ΧΡΩΜΑΤΑ



**ROAD BROOM METAL HANDLE  
ΚΟΝΤΑΡΙ ΣΚΟΥΠΑΣ ΜΕΤΑΛΛΙΚΟ  
MANICO STRADALE IN METALLO  
ΜΕΤΑΛΝΗ ΔΡЪЖΚΑ НА ΜΕΤΛΑ  
ΖΑ ΠЪΤИЦА**

MODEL	ΜΟΝΤΕΛΟ	MODELLO	ΜΟΔΕΛ	SSF842
Code	Κωδικός	Codice	Κод	061052
Threading	Σπείρωμα	Filettatura	Резба	Ø2,5cm
Length	Μήκος	lungo	Дължина	120cm
Pcs/ Pack	Τεμ/ Συσκευασία	Pz/Imballaggio	бр/Опаковна	12



- Cotton
- Βαμβάκι
- Cotone
- Памук



**ΜΟΡ  
ΣΦΟΥΓΓΑΡΙΣΤΡΑ  
ΜΟΣΙΟ  
ΜΟΡ**

MODEL	ΜΟΝΤΕΛΟ	MODELLO	ΜΟΔΕΛ	BFT7033
Code	Κωδικός	Codice	Κод	065159
Weight	Βάρος	Peso	Τεγρο	380g
Packing	Συσκευασία	Imballaggio	Οпаковане	24

**ΜΟΡ WOOD HANDLE  
ΚΟΝΤΑΡΙ ΞΥΛΙΝΟ ΣΦΟΥΓΓΑΡΙΣΤΡΑΣ  
STRUMENTO DI PULIZIA IN LEGNO  
ДЪРΒΕΝΑ ДРЪЖΚΑ ΗΑ ΜΟΡΑ**

MODEL	ΜΟΝΤΕΛΟ	MODELLO	ΜΟΔΕΛ	BFT7032
Code	Κωδικός	Codice	Κод	065135
Length	Μήκος	Lunghezza	Дължина	120cm
Diameter screw	Διάμετρος σπειρώματος	Diametro vite	Диаметър на винта	Ø2,4cm
Packing	Συσκευασία	Imballaggio	Οпаковане	24

- Dustpan: PP
- Handle: Metal
- Φαράσι: πολυπροπυλένιο
- Κοντάρι: μεταλλικό
- Paletta: PP
- Manico: Metallo
- Прахосмукачка: PP
- Дръжка: Μεταλνα дръжка

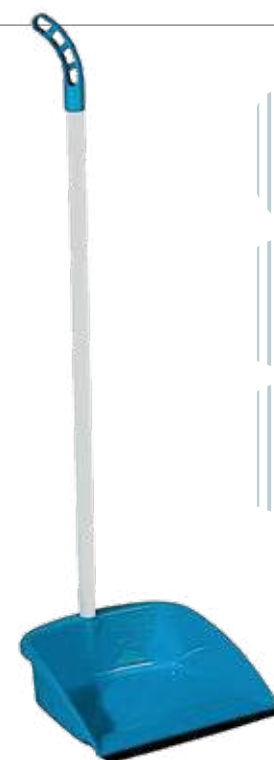

**BROOM PLASTIC  
ΦΑΡΑΣΙ ΠΛΑΣΤΙΚΟ  
BROOM PLASTICA  
ΠΛΑΣΤΜΑΣΟΒΑ ΒΡΟΝΗ**

MODEL	ΜΟΝΤΕΛΟ	Modello	ΜΟΔΕΛ	BFT7005
Code	Κωδικός	Codice	Κод	061656
Dustpan	Φαράσι	Paletta	Πραχосмукачка	26,5x24x11,5cm
Handle	Κοντάρι	Manico	Дръжка	77mm
Packing	Συσκευασία	Imballaggio	Οпаковане	30

- Fiber material : stiff PET
- Υλικό ινών: Σκληρό νάυλον
- Materiale della fibra: Nylon duro
- Материал на влакната: твърд PET



**OUTDOOR BROOM  
ΣΚΟΥΠΙΑ ΔΡΟΜΟΥ  
SCOOP STRADALE  
ΒЪНШНА БΡΟΝΗ**

MODEL	ΜΟΝΤΕΛΟ	MODELLO	ΜΟΔΕΛ	BFT7031
Code	Κωδικός	Codice	Κод	065128
Dimensions	Διαστάσεις	Dimensioni	Размери	40x5,5x2cm
Diameter screw	Διάμετρος σπειρώματος	Diametro vite	Диаметър на винта	Ø2,4cm
Fiber length	Μήκος ινών	Lunghezza della fibra	Дължина на влакното	70 mm
Packing	Συσκευασία	Imballaggio	Οпаковане	24

- Brush: PP
- Bristle: PET
- Κεφαλή βούρτσας: πολυπροπυλένιο
- Τρίχα: πολυαιθυλένιο
- Spazzola: PP
- Setola: PET
- Четка: PP
- Щипка: PET



**PLASTIC BRUSH WITH HANDLE  
ΠΛΑΣΤΙΚΗ ΒΟΥΡΤΣΑ ΜΕ ΧΕΡΟΥΛΙ  
CESTINO IN PLASTICA  
CON MANICO  
ΠΛΑΣΤΜΑΣΟΒΑ ЧЕТΚΑ С ДРЪЖΚΑ**

MODEL	ΜΟΝΤΕΛΟ	MODELLO	ΜΟΔΕΛ	BFT7007
Code	Κωδικός	Codice	Κод	061670
Dimensions	Διαστάσεις	Dimensioni	Размери	13,5x6x3,5cm
Packing	Συσκευασία	Imballaggio	Οпаковане	48

- Brush: PP
- Bristle: PET
- Κεφαλή βούρτσας: πολυπροπυλένιο
- Τρίχα: πολυαιθυλένιο
- Spazzola: PP
- Setola: PET
- Четка: PP
- Щипка: PET



**SET DUSTPAN-BROOM  
ΣΕΤ ΦΑΡΑΣΙ- ΣΚΟΥΠΙΑ  
SET PALETTA-SPAZZOLA  
ΚΟΜΠΛΕΚΤ ΠΡΑΧΟΣΜΥΚΑЧΚΑ-ЧЕТΚΑ**

MODEL	ΜΟΝΤΕΛΟ	MODELLO	ΜΟΔΕΛ	BFT7008
Code	Κωδικός	Codice	Κод	061687
Dimensions	Διαστάσεις	Dimensioni	Размери	Dustpan: 29x20x5,5cm Broom: 24x6,5x3cm
Packing	Συσκευασία	Imballaggio	Οпаковане	24

- Dustpan: PP
- Bristle: PP + PET
- Handle: metal
- Φαράσι: πολυπροπυλένιο
- Τρίχα: πολυπροπυλένιο + πολυαιθυλένιο
- Κοντάρι: μεταλλικό
- Paletta: PP
- Setola: PP + PET
- Manico: metallo
- Прахосмукачка: PP
- Щипка: PP + PET
- Дръжка: метална

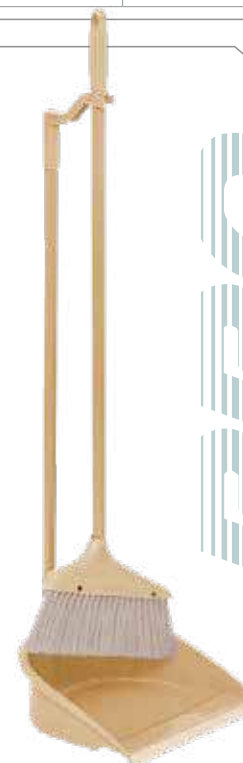

**SET DUSTPAN AND BROOM  
ΣΕΤ ΦΑΡΑΣΙ ΚΑΙ ΣΚΟΥΠΙΑ  
SET PALETTA E SCOPA  
ΚΟΜΠΛΕΚΤ ΛΟΠΑΤΚΑ И ΜΕΤΛΑ**

MODEL	ΜΟΝΤΕΛΟ	MODELLO	ΜΟΔΕΛ	BFT7004
Code	Κωδικός	Codice	Κод	061649
Dimensions	Διαστάσεις	Dimensioni	Размери	Dustpan: 26x25x74cm Broom: 26,5x3x75cm
Packing	Συσκευασία	Imballaggio	Οпаковане	24

- For Washing Machine/Refrigerator/Kitchen
- Για Πλυντήριο/Ψυγείο/Κουζίνα
- Per lavatrice/frigorifero/cucina
- За перална машина/хладилник/кухня

**APPLIANCE BASE  
ΒΑΣΗ ΡΥΘΜΙΖΟΜΕΝΗ  
BASE REGOLABILE  
ΟСНОВА НА УРЕДИТЕ**

MODEL	ΜΟΝΤΕΛΟ	MODELLO	ΜΟΔΕΛ	BWB5000
Code	Κωδικός	Codice	Κод	026983
Dimensions	Διαστάσεις	Dimensioni	Размери	L46xW67xH4,5cm
Strength	Αντοχή	La forza	Сила	300Kg
Packing	Συσκευασία	Imballaggio	Οпаковане	4

- Plastic
- With scale
- Metal handle
- Color black
- Πλαστικός
- Με δοσομετρητή
- Μεταλλικό χερούλι
- Χρώμα μαύρο
- Plastica
- Con scala graduata
- Maniglia in metallo
- Colore nero
- Πλασμά
- Със скала
- Метална дръжка
- Черен цвят



**BUCKET**  
**ΚΟΥΒΑΣ/SECCHIO**  
**ΚΟΦΑ**

MODEL	MONTELO	MODELLO	ΜΟΔΕΛ	BHT7970	BHT7971	BHT7972
Code	Κωδικός	Codice	Κод	054122	069195	054139
Capacity	Χωρητικότητα	Capacità	Καпацитет	12Lt	16Lt	20Lt
Packing	Συσκευασία	Imballaggio	Οпаковане	1	1	1

- Profiled handles • Measuring scale • Reinforced bottom
- Color black
- Προφίλ λαβές
- Κλίμακα μέτρησης
- Ενισχυμένος πυθμένας
- Χρώμα μαύρο
- Maniglie profilate
- Scala di misurazione
- Fondo rinforzato
- Colore nero
- Профилирани дръжки
- Скала за измерване
- Подсилено дъно • Черен цвят



**MORTAR BOX**  
**ΚΟΥΒΑΣ ΟΙΚΟΔΟΜΗΣ**  
**SCATOLA MORTALE / ΚΟΦΑ**

MODEL	MONTELO	MODELLO	ΜΟΔΕΛ	BHT7980	BHT7982	BHT7984
Code	Κωδικός	Codice	Κод	054177	054184	054191
Capacity	Χωρητικότητα	Capacità	Καпацитет	40Lt	65Lt	90Lt
Size	Διαστάσεις	Taglia	Καпацитет	71.5x39.5 x19cm	72.5x39 x28.5cm	78x55.5 x30.3cm
Packing	Συσκευασία	Imballaggio	Οпаковане	1	1	1

- Stable and reinforced construction
- Color black
- Σταθερή και ενισχυμένη κατασκευή
- Χρώμα μαύρο
- Costruzione stabile e rinforzata
- Colore nero
- Стабилна и подсилена конструкция
- Черен цвят



**FLEXIBLE TUBE**  
**ΖΕΜΠΙΛΙ**  
**TUBO FLESSIBILE**  
**ΦΛΕΚΣΙΒΙΛΝΑ ΤΡЪБА**

MODEL	MONTELO	MODELLO	ΜΟΔΕΛ	BHT7986	BHT7987
Code	Κωδικός	Codice	Κод	054207	069201
Capacity	Χωρητικότητα	Capacità	Καпацитет	42Lt	65Lt
Handles	Λαβές	Maniglie	дръжки	2	2
Packing	Συσκευασία	Imballaggio	Οпаковане	1	1

- 4 Profiled handles • Measuring scale
- Reinforced bottom
- Color black
- 4 профίλ λαβές • Κλίμακα μέτρησης
- Ενισχυμένος πυθμένας • Χρώμα μαύρο
- 4 maniglie profilate
- Scala di misurazione • Fondo rinforzato
- Colore nero
- Профилирани дръжки
- Скала за измерване
- Подсилено дъно
- Черен цвят



**MORTAR BOX**  
**ΣΚΑΦΗ ΟΙΚΟΔΟΜΗΣ**  
**SCATOLA MORTALE**  
**ΚΥΤΙΑ ЗА ХОРОСАН**

MODEL	MONTELO	MODELLO	ΜΟΔΕΛ	BHT7974	BHT7976	BHT7978
Code	Κωδικός	Codice	Κод	054146	054153	054160
Capacity	Χωρητικότητα	Capacità	Καпацитет	40Lt	60Lt	80Lt
Size	Διαστάσεις	Taglia	Големина	71.5x39.5 x19cm	72.5x39 x28.5cm	78x55.5 x30.3cm
Packing	Συσκευασία	Imballaggio	Οпаковане	1	1	1

- Galvanized metal
- Handle
- Γαλβανιζέ
- Χερούλι
- Metallo
- Maniglia
- Поцинкован метал
- Дръжка



**BUCKET**  
**ΚΟΥΒΑΣ**  
**SECCHIO**  
**ΚΟΦΑ**

MODEL	MONTELO	MODELLO	ΜΟΔΕΛ	BG1200
Code	Κωδικός	Codice	Κод	014430
Capacity	Χωρητικότητα	Capacità	Καпацитет	12Lt
Packing	Συσκευασία	Imballaggio	Οпаковане	1

**FLOOR SQUEEGEE**  
**ΛΑΣΤΙΧΟ ΚΑΘΑΡΙΣΜΟΥ ΠΑΤΩΜΑΤΩΝ**  
**GOMMA PER PULIZIA PAVIMENTI**  
**ΠΟΔОВО ΠΟΚΡΙΤΙΕ**



MODEL	MONTELO	MODELLO	ΜΟΔΕΛ	BFT7030
Code	Κωδικός	Codice	Κод	065111
Length	Μήκος	Lunghezza	Дължина	45cm
Diameter top	Διάμετρος κοτταριού	Diametro superiore	Диаметър на върха	Ø2,4cm
Packing	Συσκευασία	Imballaggio	Οпаковане	6



**NEW**

- Handle: Plastic
- Usage: Water-soluble paints
- Λαβή: Πλαστική
- Χρήση: Υδατοδιαλυτά χρώματα
- Maniglia: plastica
- Utilizzo: Vernici idrosolubili
- Дръжка: Пластмаса
- Употреба: Водоразтворими бои

**DECORATING BRUSH DOUBLE MIXED BRISTLE  
ΠΙΝΕΛΟ ΔΙΠΛΟ ΦΥΣΙΚΗ ΚΑΙ ΣΥΝΘΕΤΙΚΗ ΤΡΙΧΑ  
PENNELLO DA DECORAZIONE A DOPPIA SETOLA MISTA  
ЧЕТКА ЗА ДЕКОРАЦИЯ С ДВОЕН СΜΕСΕΝ ΚΟΣЪМ**

MODEL	ΜΟΝΤΕΛΟ	MODELLO	ΜΟΔΕΛ	BHT5600	BHT5602	BHT5604	BHT5606	BHT5608
Code	Κωδικός	Codice	Κοδ	066859	066873	066897	066910	066934
Dimensions	Διαστάσεις	Dimensioni	Размери	1"	1,5"	2"	2,5"	3"
Pcs/ Pack	Τεμ/ Συσκευασία	Pz/Imballaggio	бр/Опаковка	12	12	12	12	12
Pcs/ Box	Τεμ/ Κουτί	Pz/Scatola	бр/Кυтия	720	576	480	288	288



**NEW**

- Handle: Plastic
- Usage: Water-soluble paints
- Λαβή: Πλαστική
- Χρήση: Υδατοδιαλυτά χρώματα
- Maniglia: plastica
- Utilizzo: Vernici idrosolubili
- Дръжка: Пластмаса
- Употреба: Водоразтворими бои

**BEAVETAIL BRUSH SIZE ONE MIXED BRISTLE  
ΠΙΝΕΛΟ ΜΟΝΟ ΦΥΣΙΚΗ ΚΑΙ ΣΥΝΘΕΤΙΚΗ ΤΡΙΧΑ  
PENNELLO A CODA DI CASTORO MISURA UNO A SETOLE MISTE  
ЧЕТКА ЗА БОБРИШКА ΟΠΑШКА ΡΑΖΜΕΡ 1 СЪС СΜΕСΕΝ ΚΟΣЪМ**

MODEL	ΜΟΝΤΕΛΟ	MODELLO	ΜΟΔΕΛ	BHT5630	BHT5632	BHT5634	BHT5636	BHT5638
Code	Κωδικός	Codice	Κοδ	067153	067177	067191	067214	067258
Dimensions	Διαστάσεις	Dimensioni	Размери	1"	1,5"	2"	2,5"	3"
Pcs/ Pack	Τεμ/ Συσκευασία	Pz/Imballaggio	бр/Опаковка	12	12	12	12	12
Pcs/ Box	Τεμ/ Κουτί	Pz/Scatola	бр/Кυтия	768	576	576	288	288



**NEW**

- Handle: Plastic
- Usage: Solvent-soluble paints
- Λαβή: Πλαστική
- Χρήση: Χρώματα διαλύτη
- Maniglia: plastica
- Utilizzo: Vernici solubili in solvente
- Дръжка: Пластмаса
- Използване: Разтворими бои

**DECORATING BRUSH DOUBLE MIXED BRISTLE  
ΠΙΝΕΛΟ ΔΙΠΛΟ ΦΥΣΙΚΗ ΚΑΙ ΣΥΝΘΕΤΙΚΗ ΤΡΙΧΑ  
PENNELLO DA DECORAZIONE A DOPPIA SETOLA MISTA  
ЧЕТКА ЗА ДЕКОРАЦИЯ С ДВОЕН СΜΕСΕΝ ΚΟΣЪМ**

MODEL	ΜΟΝΤΕΛΟ	MODELLO	ΜΟΔΕΛ	BHT5610	BHT5612	BHT5614	BHT5616	BHT5618
Code	Κωδικός	Codice	Κοδ	066958	066972	066996	067016	067030
Dimensions	Διαστάσεις	Dimensioni	Размери	1"	1,5"	2"	2,5"	3"
Pcs/ Pack	Τεμ/ Συσκευασία	Pz/Imballaggio	бр/Опаковка	12	12	12	12	12
Pcs/ Box	Τεμ/ Κουτί	Pz/Scatola	бр/Кυтия	432	432	288	240	240



**NEW**

- Handle: Plastic
- Usage: Water-soluble paints
- Λαβή: Πλαστική
- Χρήση: Υδατοδιαλυτά χρώματα
- Maniglia: plastica
- Utilizzo: Vernici idrosolubili
- Дръжка: Пластмаса
- Употреба: Водоразтворими бои

**CORNER BRUSH MIXED BRISTLE  
ΠΙΝΕΛΟ ΚΟΝΤΑΡΙΟΥ ΦΥΣΙΚΗ ΚΑΙ ΣΥΝΘΕΤΙΚΗ ΤΡΙΧΑ  
SPAZZOLA ANGOLARE A SETOLE MISTE  
ЪΓΛΟΒΑ ЧЕТКА СЪС СΜΕСΕΝ ΚΟΣЪМ**

MODEL	ΜΟΝΤΕΛΟ	MODELLO	ΜΟΔΕΛ	BHT5640	BHT5642	BHT5644
Code	Κωδικός	Codice	Κοδ	067252	067276	067290
Dimensions	Διαστάσεις	Dimensioni	Размери	2"	3"	4"
Pcs/ Pack	Τεμ/ Συσκευασία	Pz/Imballaggio	бр/Опаковка	12	12	12
Pcs/ Box	Τεμ/ Κουτί	Pz/Scatola	бр/Кυтия	192	192	192



**NEW**

- Handle: Plastic
- Usage: Solvent-soluble paints
- Λαβή: Πλαστική
- Χρήση: Χρώματα διαλύτη
- Maniglia: plastica
- Utilizzo: Vernici solubili in solvente
- Дръжка: Пластмаса
- Използване: Разтворими бои

**PROFESSIONAL BRUSH DOUBLE SYNTHETIC BLACK BRISTLE  
ΠΙΝΕΛΟ ΔΙΠΛΟ ΣΥΝΘΕΤΙΚΗ ΜΑΥΡΗ ΤΡΙΧΑ  
PENNELLO PROFESSIONALE A DOPPIA SETOLA SINTETICA NERA  
ΠΡΟΦΕΣΙΟΝΑΛΗ ЧЕТКА С ДВОЕН СΙΝΤΕΤΙЧЕН ЧΕΡΕН ΚΟΣЪМ**

MODEL	ΜΟΝΤΕΛΟ	MODELLO	ΜΟΔΕΛ	BHT5620	BHT5622	BHT5624	BHT5626	BHT5628
Code	Κωδικός	Codice	Κοδ	067054	067078	067092	067115	067139
Dimensions	Διαστάσεις	Dimensioni	Размери	1"	1,5"	2"	2,5"	3"
Pcs/ Pack	Τεμ/ Συσκευασία	Pz/Imballaggio	бр/Опаковка	12	12	12	12	12
Pcs/ Box	Τεμ/ Κουτί	Pz/Scatola	бр/Кυтия	432	432	288	216	216



**NEW**

- Handle: Wood unvarnished
- Usage: All paints
- Λαβή: Ξύλινη αβερνίκωτη
- Χρήση: όλα τα χρώματα
- Manico: Legno verniciato
- Utilizzo: tutti i colori
- Дръжка: Лакирано дърво
- Използване: всички цветове

**BENT HANDLE BRUSH NATURAL BRISTLE  
ΣΤΡΑΒΟΠΙΝΕΛΟ ΜΟΝΟ ΦΥΣΙΚΗ ΤΡΙΧΑ  
SPAZZOLA A MANICO CURVO IN SETOLA NATURALE  
ЧЕТКА С ΟΓЪΗΑΤΑ ΔΡЪЖΚΑ ΟΤ ΕΣΤΕΣΒΕΝ ΚΟΣЪМ**

MODEL	ΜΟΝΤΕΛΟ	MODELLO	ΜΟΔΕΛ	BHT5646	BHT5648	BHT5650	BHT5652	BHT5654
Code	Κωδικός	Codice	Κοδ	067320	067344	067368	067382	067405
Dimensions	Διαστάσεις	Dimensioni	Размери	30mm	40mm	50mm	60mm	70mm
Pcs/ Pack	Τεμ/ Συσκευασία	Pz/Imballaggio	бр/Опаковка	12	12	12	12	12
Pcs/ Box	Τεμ/ Κουτί	Pz/Scatola	бр/Кυтия	240	240	240	168	168



NEW

- Handle: Wood unvarnished
- Usage: All paints
- Λαβή: Ξύλινη αβερνίκωτη
- Χρήση: όλα τα χρώματα
- Manico: Legno verniciato
- Utilizzo: tutti i colori
- Дръжка: Пластмаса
- Употреба: Водоразтворими бои



**BLOCK PAINT BRUSH NATURAL BRISTLE**  
**ΠΑΤΡΟΓΚΑ ΦΥΣΙΚΗ ΤΡΙΧΑ**  
**PENNELLO A BLOCCO IN SETOLA NATURALE**  
**БЛОК ЧЕТКА ЗА БОЯДИСВАНЕ С ЕСТЕСТВЕН**  
**КОСЪМ**

MODEL	ΜΟΝΤΕΛΟ	MODELLO	ΜΟΔΕΛ	BHT5656	BHT5658	BHT5660	BHT5662
Code	Κωδικός	Codice	Κод	067429	067443	067467	067481
Dimensions	Διαστάσεις	Dimensioni	Размери	3x7cm	3x10cm	3x12cm	4x14cm
Pcs/ Pack	Τεμ/ Συσκευασία	Pz/Imballaggio	бр/Опаковна	6	6	6	6
Pcs/ Box	Τεμ/ Κουτί	Pz/Scatola	бр/Кутия	240	180	180	96

NEW

**PLASTIC HANDLE FOR MINI ROLLER PAINT**  
**ΧΕΙΡΟΛΑΒΗ ΠΛΑΣΤΙΚΗ ΓΙΑ ΡΟΛΑΚΙ**  
**MANIGLIA IN PLASTICA PER RULLO**  
**ДРЪЖКА ПЛАСТΜΑCΟΒΑ ΖΑ**



MODEL	ΜΟΝΤΕΛΟ	MODELLO	ΜΟΔΕΛ	BHT5770	BHT5772	BHT5774	BHT5776	BHT5778	BHT5780
Code	Κωδικός	Codice	Κод	067986	068006	068020	068044	068068	068082
Hook length	Μήκος γάντζου	Lunghezza del gancio	Дължина на нуката	5cm	5cm	10cm	10cm	18cm	23cm
Hook height	Ύψος γάντζου	Altezza del gancio	Височина на нуката	8 cm	13cm	13cm	13cm	15cm	15cm
Total length	Συνολικό μήκος	Lunghezza totale	Обща дължина	23cm	28cm	28cm	40cm	30cm	30cm
Frame diameter	Διάμετρος ουρμάτινου πλαισίου	Diametro del telaio in filo	Диаметър на рамката	Ø6mm	Ø6mm	Ø6mm	Ø6mm	Ø6mm	Ø6mm
Pole handle hole diameter	Διάμετρος οπής λαβής κονταριού	Diametro foro maniglia rullo/дръжката на полюса	Диаметър на отвора на дръжката на полюса	Ø25cm	Ø25cm	Ø25cm	Ø25cm	Ø25cm	Ø25cm
Pcs/ Pack	Τεμ/ Συσκευασία	Pz/Imballaggio	бр/Опаковна	12	12	12	12	12	12
Pcs/ Box	Τεμ/ Κουτί	Pz/Scatola	бр/Кутия	300	300	120	120	120	120

NEW

- Frame type : Stick Ø8mm
- Surface suitability : Outdoor surfaces
- Usage: All paints
- Τύπος λαβής : Σφήνα Ø8mm
- Επιφάνειες εφαρμογής : Εξωτερικές επιφάνειες
- Χρήση: όλα τα χρώματα

- Tipo di maniglia: cuneo Ø8mm
- Superfici di applicazione: Superfici esterne
- Utilizzo: tutti i colori
- Тип дръжка: Клин Ø8mm
- Повърхности за нанасяне: Външни повърхности
- Използване: всички цветове

**ROLLER PAINT POLYAMIDE**  
**ΡΟΛΟ ΑΝΤΑΛΛΑΚΤΙΚΟ POLYAMIDE**  
**ROTOLO DI RICAMBIO IN POLIAMMIDE**  
**СΜΕΝΗΑ ΡΟΛΚΑ ΠΟΛΙΑΜΙΔ**

MODEL	ΜΟΝΤΕΛΟ	MODELLO	ΜΟΔΕΛ	BHT5690	BHT5692
Code	Κωδικός	Codice	Κод	067498	067504
Dimensions	Διαστάσεις	Dimensioni	Размери	20cm	23cm
Total diameter	Συνολική διάμετρος	Diametro totale	Общ диаметър	Ø9cm	Ø9cm
Pile length	Μήκος πέλους	Lunghezza del pelo	Дължина на косъмчето	2 cm	2 cm
Packing	Συσκευασία	Imballaggio	Опаковане	50	50



- Frame type : Stick Ø8mm
- Surface suitability : Smooth surfaces
- Usage: All paints
- Τύπος λαβής : Σφήνα Ø8mm
- Επιφάνειες εφαρμογής : Λείες επιφάνειες
- Χρήση: όλα τα χρώματα

- Tipo di maniglia: cuneo Ø8mm
- Superfici di applicazione: Superfici lisce
- Utilizzo: tutti i colori
- Тип дръжка: Клин Ø8mm
- Повърхности за нанасяне: Гладки повърхности
- Използване: всички цветове

**ROLLER PAINT VELOUR**  
**ΡΟΛΟ ΑΝΤΑΛΛΑΚΤΙΚΟ VELOUR**  
**ROTOLO DI RICAMBIO IN VELOUR**  
**ΡΕΖΕΡΒΗΑ ΒΕΛΟΥΡΕΝΑ ΡΟΛΚΑ**

MODEL	ΜΟΝΤΕΛΟ	MODELLO	ΜΟΔΕΛ	BHT5694	BHT5696
Code	Κωδικός	Codice	Κод	067511	067528
Dimensions	Διαστάσεις	Dimensioni	Размери	20cm	23cm
Total diameter	Συνολική διάμετρος	Diametro totale	Общ диаметър	Ø9cm	Ø9cm
Pile length	Μήκος πέλους	Lunghezza del pelo	Дължина на косъмчето	2 cm	2 cm
Packing	Συσκευασία	Imballaggio	Опаковане	50	50



- Frame type : Stick Ø6mm
- Surface suitability : Smooth surfaces
- Usage: All paints
- Τύπος λαβής : Σφήνα Ø6mm
- Επιφάνειες εφαρμογής : Λείες επιφάνειες
- Χρήση: όλα τα χρώματα

- Tipo di maniglia: cuneo Ø6mm
- Superfici di applicazione: Superfici lisce
- Utilizzo: tutti i colori
- Тип дръжка: Клин Ø6mm
- Повърхности за нанасяне: Гладки повърхности
- Използване: всички цветове

**MINI MICRO FIBER ROLLER PAINT**  
**ΜΙΝΙ ΡΟΛΑΚΙ ΑΝΤΑΛΛΑΚΤΙΚΟ MICRO FIBER**  
**ΜΙΝΙ ΡΥΛΟ ΔΙ ΡΙCΑΜΒΙΟ ΙΝ ΜΙCΡΟΦΙΒΡΑ**  
**ΜΙΝΙ ΜΙΚΡΟΦΙΒΡΗΑ ΡΟΛΚΟΒΑ ΒΟЯ**

MODEL	ΜΟΝΤΕΛΟ	MODELLO	ΜΟΔΕΛ	BHT5762	BHT5764
Code	Κωδικός	Codice	Κод	067948	067962
Dimensions	Διαστάσεις	Dimensioni	Размери	10cm	5cm
Total diameter	Συνολική διάμετρος	Diametro totale	Общ диаметър	Ø4cm	Ø4cm
Pile length	Μήκος πέλους	Lunghezza del pelo	Дължина на носъмчето	1,2 cm	1,2 cm
Pcs/ Pack	Τεμ/ Συσκευασία	Pz/Imballaggio	бр/Опаковна	10	10
Pcs/ Box	Τεμ/ Κουτί	Pz/Scatola	бр/Кутия	500	1000





NEW

- Handle: Plastic
- Frame type: Stick fixed
- Surface suitability: All
- Usage: All paints

- Λαβή: Πλαστική
- Τύπος λαβής: Σφίνα μη αποσπώμενη
- Επιφάνειες εφαρμογής: Όλες
- Χρήση: Όλα τα χρώματα

- Maniglia: plastica
- Tipo di impugnatura: cuneo fisso
- Superfici di applicazione: Tutte
- Utilizzo: tutti i colori

- Дръжка: Пластмаса
- Тип дръжка: Неразглоблям клин
- Повърхности за нанасяне: Всички
- Употреба: Всички цветове



**ROLLER PAINT LAMPSKIN**  
**ΡΟΛΟ ΔΕΡΜΑΤΙΝΟ**  
**ROTOLO DI PELLE**  
**ΚΟΖΗΝΑ ΡΟΛΚΑ**

MODEL	ΜΟΝΤΕΛΟ	MODELLO	ΜΟΔΕΛ	BHT5698	BHT5700
Code	Κωδικός	Codice	Κод	067535	067542
Dimensions	Διαστάσεις	Dimensioni	Размери	18cm	24cm
Total diameter	Συνολική διάμετρος	Diametro totale	Общ диаметър	8,4cm	8,4cm
Pile length	Μήκος πέλους	Lunghezza del pelo	Дължина на косъмчето	1,8 cm	1,8 cm
Packing	Συσκευασία	Imballaggio	Опаковане	50	50

NEW

- Roller material: Nylon
- Surface suitability: Smooth and medium
- Usage: Epoxy and waterproof paints

- Υλικό ρολού: Nylon
- Επιφάνειες εφαρμογής: Λείες και μέτριες
- Χρήση: Εποξικά και αδιάβροχα χρώματα

- Materiale del rotolo: nylon
- Superfici di applicazione: Lisce e medie
- Utilizzo: Vernici epossidiche e impermeabili

- Материал на ролката: Найлон
- Повърхности за нанасяне: Гладки и средни
- Употреба: Епоксидни и водоустойчиви бои



**ROLLER PAINT NYLON**  
**ΡΟΛΟ NYLON**  
**ROTOLO DI NYLON**  
**ΝΑΪΛΟΝΟΒΑ ΡΟΛΚΑ**

MODEL	ΜΟΝΤΕΛΟ	MODELLO	ΜΟΔΕΛ	BHT5702	BHT5704
Code	Κωδικός	Codice	Κод	067559	067566
Dimensions	Διαστάσεις	Dimensioni	Размери	18cm	24cm
Total diameter	Συνολική διάμετρος	Diametro totale	Общ диаметър	Ø7,2cm	Ø7,2cm
Pile length	Μήκος πέλους	Lunghezza del pelo	Дължина на косъмчето	1,2cm	1,2cm
Frame type, Stick	Τύπος λαβής, Σφίνα	Tipo di maniglia, Cuneo	Тип рамка, Стик	Ø8mm	Ø6mm
Packing	Συσκευασία	Imballaggio	Опаковане	60	60

NEW

- Roller material: Polyester
- Handle: Plastic
- Frame type: Stick fixed
- Surface suitability: Rough
- Usage: Water-based paints

- Υλικό ρολού: Πολυεστέρας
- Λαβή: Πλαστική
- Τύπος λαβής: Σφίνα μη αποσπώμενη
- Επιφάνειες εφαρμογής: Άγριες
- Χρήση: Υδατοδιαλυτά χρώματα

- Materiale del rotolo: poliestere
- Maniglia: plastica
- Tipo di impugnatura: cuneo fisso
- Superfici di applicazione: Wild
- Utilizzo: Vernici idrosolubili

- Материал на ролката: Полиестер
- Дръжка: Пластмаса
- Тип дръжка: Неразглоблям клин
- Повърхности за нанасяне: Диви
- Употреба: Водоразтворими бои



**ROLLER PAINT POLYESTER**  
**ΡΟΛΟ ΠΟΛΥΕΣΤΕΡΑΣ**  
**ROTOLO DI POLIESTERE**  
**ΠΟΛΙΕΣΤΕΡΝΑ ΡΟΛΚΑ**

MODEL	ΜΟΝΤΕΛΟ	MODELLO	ΜΟΔΕΛ	BHT5706	BHT5708
Code	Κωδικός	Codice	Κод	067573	067580
Dimensions	Διαστάσεις	Dimensioni	Размери	18cm	24cm
Total diameter	Συνολική διάμετρος	Diametro totale	Diametro totale	Ø8,4cm	Ø8,4cm
Pile length	Μήκος πέλους	Lunghezza del pelo	Дължина на косъмчето	1,8cm	1,8cm
Packing	Συσκευασία	Imballaggio	Опаковане	50	50

- Roller material: Polyether foam
- Handle: Plastic
- Frame type: screw
- Usage: Making rough surface

- Υλικό ρολού: Πολυεστέρας αφρώδης
- Λαβή: Πλαστική
- Τύπος λαβής: βίδα
- Χρήση: Ανάγλυφο αποτέλεσμα

- Materiale del rotolo: schiuma di poliestere
- Maniglia: plastica
- Tipo di maniglia: vite
- Utilizzo: Effetto goffrato

- Материал на ролката: Полиестерна пена
- Дръжка: Пластмаса
- Тип дръжка: С винт
- Употреба: Релефен ефект

**ROLLER PAINT RELIEF**  
**ΡΟΛΟ ΤΕΧΝΟΤΡΟΠΙΑΣ RELIEF**  
**ROTOLO DI TECNOTROPIA IN RILIEVO**  
**РЕЛЕФНА ΤΕΧΝΟΤΡΟΠΗ ΡΟΛΚΑ**

MODEL	ΜΟΝΤΕΛΟ	MODELLO	ΜΟΔΕΛ	BHT5710	BHT5712
Code	Κωδικός	Codice	Κод	067597	067603
Dimensions	Διαστάσεις	Dimensioni	Размери	18cm	24cm
Total diameter	Συνολική διάμετρος	Diametro totale	Общ диаметър	Ø8cm	Ø8cm
Pile length	Μήκος πέλους	Lunghezza del pelo	Дължина на косъмчето	2 cm	2 cm
Packing	Συσκευασία	Imballaggio	Опаковане	40	32



- Roller material: Polyester foam
- Surface suitability: Smooth
- Usage: Varnishes and lacquers
- Υλικό ρολού: Πολυεστέρας αφρώδης
- Επιφάνειες εφαρμογής: Λείες
- Χρήση: Βερνίκια και λάκα

- Materiale del rotolo: schiuma di poliestere
- Superfici di applicazione: Leoni
- Utilizzo: Vernici e lacche
- Материал на ролката: Полиестерна пена
- Повърхности за нанасяне: Lions
- Употреба: Лакове и лакове

**MINI FOAM ROLLER PAINT**  
**MINI ΡΟΛΑΚΙ ΑΝΤΑΛΛΑΚΤΙΚΟ FOAM**  
**MINI RULLO DI SCHIUMA DI RICAMBIO**  
**ΜΙΝΙ ΡΕΖΕΡΒΗ ΒΑΛΥΚ FOAM VELVET**

MODEL	ΜΟΝΤΕΛΟ	MODELLO	ΜΟΔΕΛ	BHT5730	BHT5732	BHT5734	BHT5736
Code	Κωδικός	Codice	Κод	067610	067634	067658	067672
Dimensions	Διαστάσεις	Dimensioni	Размери	5cm	7cm	11 cm	16cm
Total diameter	Συνολική διάμετρος	Diametro totale	Общ диаметър	Ø3,5cm	Ø3,5cm	Ø3,5cm	Ø3,5cm
Pile length	Μήκος πέλους	Lunghezza del pelo	Дължина на косъмчето:	1cm	1cm	1cm	1cm
Frame type, Stick	Τύπος λαβής, Σφίνα	Tipo di maniglia, Cuneo	Тип дръжка, Клин	Ø6mm	Ø6mm	Ø6mm	Ø6mm
Pcs/ Pack	Τεμ/ Συσκευασία	Pz/Imballaggio	бр/Опаковка	20	14	10	6
Pcs/ Box	Τεμ/ Κουτί	Pz/Scatola	бр/Кυтия	400	280	200	120



- Roller material: Polyester flocking foam
- Surface suitability: Smooth
- Usage: Varnishes and lacquers
- Υλικό ρολού: Πολυεστέρας αφρώδης βελούδο
- Επιφάνειες εφαρμογής: Λείες
- Χρήση: Βερνίκια και λάκα

- Materiale del rotolo: Velluto di schiuma di poliestere
- Superfici di applicazione: Leoni
- Utilizzo: Vernici e lacche
- Материал на ролката: Полиестерна флокираща пена
- Повърхности за нанасяне: Lions
- Употреба: Лакове и лакове

**MINI FLOCKING FOAM ROLLER PAINT**  
**MINI ΡΟΛΑΚΙ ΑΝΤΑΛΛΑΚΤΙΚΟ FOAM ΒΕΛΟΥΔΟ**  
**MINI RULLO DI SCHIUMA DI RICAMBIO VELLUTO**  
**ΜΙΝΙ ΡΕΖΕΡΒΗ ΒΑΛΥΚ FOAM VELVET**

MODEL	ΜΟΝΤΕΛΟ	MODELLO	ΜΟΔΕΛ	BHT5738	BHT5740	BHT5742	BHT5744
Code	Κωδικός	Codice	Κод	067696	067719	067733	067757
Dimensions	Διαστάσεις	Dimensioni	Размери	5cm	7cm	11 cm	16cm
Total diameter	Συνολική διάμετρος	Diametro totale	Общ диаметър	Ø3,5cm	Ø3,5cm	Ø3,5cm	Ø3,5cm
Pile length	Μήκος πέλους	Lunghezza del pelo	Дължина на косъмчето:	1cm	1cm	1cm	1cm
Frame type, Stick	Τύπος λαβής, Σφίνα	Tipo di maniglia, Cuneo	Тип дръжка, Клин	Ø6mm	Ø6mm	Ø6mm	Ø6mm
Pcs/ Pack	Τεμ/ Συσκευασία	Pz/Imballaggio	бр/Опаковка	20	14	10	6
Pcs/ Box	Τεμ/ Κουτί	Pz/Scatola	бр/Кυтия	400	280	200	120



NEW

- Roller material: Polyester velour
- Surface suitability: Smooth
- Usage: All paints
- Υλικό ρολού : Velour πολυεστέρα
- Επιφάνειες εφαρμογής : Λείες
- Χρήση: Όλα τα χρώματα

- Materiale del rotolo: poliester velour
- Superfici di applicazione: Liscie
- Utilizzo: tutti i colori
- Материал на ролката: Велурен полиестер
- Повърхности за нанасяне: Гладки
- Употреба: Всички цветове



**MINI VELOUR ROLLER PAINT**  
**ΜΙΝΙ ΡΟΛΑΚΙ ΑΝΤΑΛΛΑΚΤΙΚΟ VELOUR**  
**MINI RULLO DI RICAMBIO IN VELLUTO**  
**РЕЗЕРВЕН ΜΙΝΙ ЧАСОВНИΚΕΛΥΡ**

MODEL	ΜΟΝΤΕΛΟ	MODELLO	ΜΟΔΕΛ	BHT5746	BHT5748	BHT5750
Code	Κωδικός	Codice	Κод	067771	067795	067818
Dimensions	Διαστάσεις	Dimensioni	Размери	5cm	7cm	10cm
Total diameter	Συνολική διάμετρος	Общ диаметър	Общ диаметър	Ø2,5cm	Ø2,5cm	Ø2,5cm
Pile length	Μήκος πέλους	Дължина на носъмчето:	Дължина на носъмчето:	0,5cm	0,5cm	0,5cm
Frame type, Stick	Τύπος λαβής, Σφήνα	Тип дръжка, Клин	Тип дръжка, Клин	Ø6mm	Ø6mm	Ø6mm
Pcs/ Pack	Τεμ/ Συσκευασία	Pz/Imballaggio	бр/Опаковка	20	16	12
Pcs/ Box	Τεμ/ Κουτί	Pz/Scatola	бр/Кυтия	1200	960	720



NEW

- Roller material: Polyamide
- Surface suitability: All surfaces
- Usage: All paints
- Υλικό ρολού : Πολυαμίδιο
- Επιφάνειες εφαρμογής : Όλες οι επιφάνειες
- Χρήση: Όλα τα χρώματα

- Materiale del rotolo: poliammide
- Superfici di applicazione: Tutte le superfici
- Utilizzo: tutti i colori
- Материал на ролката: Полиамид
- Повърхности за нанасяне: Всички повърхности
- Употреба: Всички цветове



**MINI POLYAMIDE ROLLER PAINT**  
**ΜΙΝΙ ΡΟΛΑΚΙ ΑΝΤΑΛΛΑΚΤΙΚΟ POLYAMIDE**  
**MINI RULLO DI RICAMBIO IN POLIAMMIDE**  
**ΜΙΝΙ СМЯНА ΡΟΛΚΑ ΠΟΛΙΑΜΙΔ**

MODEL	ΜΟΝΤΕΛΟ	MODELLO	ΜΟΔΕΛ	BHT5752	BHT5754	BHT5756
Code	Κωδικός	Codice	Κод	067832	067856	067870
Dimensions	Διαστάσεις	Dimensioni	Размери	7cm	10cm	15cm
Frame type (stick)	Τύπος λαβής (Σφήνα)	Τipo di maniglia (Cuneo)	Тип дръжка: Клин	Ø6mm	Ø6mm	Ø6mm
Total diameter	Συνολ. διάμετρος	Diametro totale	Общ диаметър	3,5cm	3,5cm	3,5cm
Pile length	Μήκος πέλους	Lunghezza del pelo	Дължина на носъмчето	1 cm	1 cm	1 cm
Pcs/ Pack	Τεμ/ Συσκευασία	Pz/Imballaggio	бр/Опаковка	12	10	6
Pcs/ Box	Τεμ/ Κουτί	Pz/Scatola	бр/Кυтия	240	200	120



NEW

- Roller material : Acrylic
- Surface suitability : Semi-smooth
- Usage: All paints
- Υλικό ρολού : Ακρυλικό
- Επιφάνειες εφαρμογής : Μέτριες
- Χρήση: Όλα τα χρώματα

- Materiale del rotolo: acrilico
- Superfici di applicazione: moderate
- Utilizzo: tutti i colori
- Материал на ролката: Акрил
- Повърхности за нанасяне: умерено
- Употреба: Всички цветове



**ACRYLIC ROLLER PAINT**  
**ΡΟΛΑΚΙ ΑΝΤΑΛΛΑΚΤΙΚΟ ΑΚΡΥΛΙΚΟ**  
**RULLO ACRILICO DI RICAMBIO**  
**РЕЗЕРВЕН ΑΚΡΙΛΕΝ ΒΑΛЯΚ**

MODEL	ΜΟΝΤΕΛΟ	MODELLO	ΜΟΔΕΛ	BHT5758	BHT5760
Code	Κωδικός	Codice	Κод	067894	067917
Dimensions	Διαστάσεις	Dimensioni	Размери	10cm	15cm
Total diameter	Συνολ.διάμετρος	Diametro totale	Общ диаметър	54mm	54mm
Pile length	Μήκος πέλους	Lunghezza del pelo	Дължина на носъмчето	12mm	12mm
Frame type (Stick)	Τύπος λαβής (Σφήνα)	Τipo di maniglia (Cuneo)	Тип дръжка: Клин	Ø6mm	Ø6mm
Pcs/ Pack	Τεμ/ Συσκευασία	Pz/Imballaggio	бр/Опаковка	10	10
Pcs/ Box	Τεμ/ Κουτί	Pz/Scatola	бр/Кυтия	240	240



NEW

- Suitable for : Mini paint roller
- Material : Plastic
- Suitable for roller length: 4"
- Κατάλληλο για: Μίνι ρολό βαφής
- Υλικό: Πλαστικό
- Κατάλληλο για ρολά μήκους: 4"

- Adatto per: Mini rullo di vernice
- Materiale: plastica
- Adatto per rotoli di lunghezza: 4"
- Материал на ролката: Акрил
- Повърхности за нанасяне: умерено
- Употреба: Всички цветове

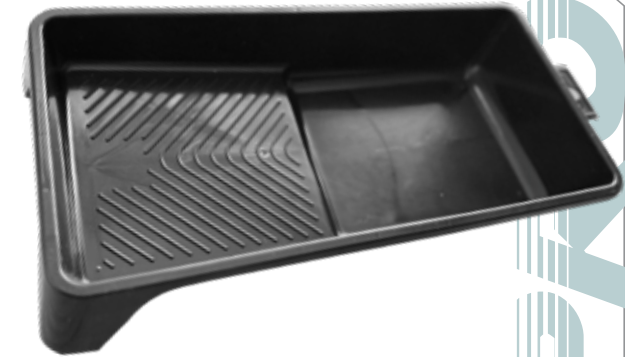

**PLASTIC PAINT TRAY FOR MINI ROLLER**  
**ΠΛΑΣΤΙΚΟ ΣΚΑΦΑΚΙ ΒΑΦΗΣ ΓΙΑ ΜΙΝΙ ΡΟΛΑ**  
**BARATTOLO DI VERNICE IN PLASTICA PER MINI RULLO**  
**ΠΛΑΣΤΜΑCΟΒΑ ΚΥΤΙΑ ΒΟЯ ЗА ΜΙΝΙ ΒΑΛЯΚ**

MODEL	ΜΟΝΤΕΛΟ	MODELLO	ΜΟΔΕΛ	BHT5782
Code	Κωδικός	Codice	Κод	068099
Dimensions	Διαστάσεις	Dimensioni	Размери	4"
Packing	Συσκευασία	Imballaggio	Οпаковане	100

- Suitable for : Paint roller
- Material : Plastic
- Color : Black
- Suitable for roller length: 10"
- Κατάλληλο για: Μεγάλο ρολό βαφής
- Υλικό: Πλαστικό
- Χρώμα: Μαύρο
- Κατάλληλο για ρολά μήκους: 10"

- Adatto per: Rullo di vernice grande
- Materiale: plastica
- Colore: Nero
- Adatto per rotoli di lunghezza: 10"
- Подходящ за: Голям бояджийски ваялκ
- Материал: Пластмаса
- Цвят: Черен
- Подходящ за ρолки с дължина: 10"



**PLASTIC PAINT TRAY FOR ROLLER PAINT**  
**ΠΛΑΣΤΙΚΟ ΣΚΑΦΑΚΙ ΒΑΦΗΣ ΓΙΑ ΜΙΝΙ ΡΟΛΑ**  
**BARATTOLO DI VERNICE IN PLASTICA PER MINI RULLO**  
**ΠΛΑΣΤΜΑCΟΒΑ ΚΥΤΙΑ ΒΟЯ ЗА ΜΙΝΙ ΒΑΛЯΚ**

MODEL	ΜΟΝΤΕΛΟ	MODELLO	ΜΟΔΕΛ	BHT5784
Code	Κωδικός	Codice	Κод	068105
Dimensions	Διαστάσεις	Dimensioni	Размери	10"
Packing	Συσκευασία	Imballaggio	Οпаковане	20

- Metal
- Suitable for : Paint roller
- Μεταλλικό
- Κατάλληλο για: Ρολό βαφής
- Metallico
- Adatto per : Rullo per verniciatura
- Металик
- Подходящ за : Ваялκ за боядисване

**TELESCOPIC HANDLE FOR PAINT ROLLER**  
**ΚΟΝΤΑΡΙ ΡΟΛΟΥ ΠΤΥCΣΟΜΕΝΟ**  
**MANICO TELESCOPICO PER RULLO DA PITTURA**  
**ΤΕΛΕCΚΟΠΙΧΝΑ ΔΡЪЖΚΑ ЗА ΒΑΛЯΚ ЗА БОЯДИCΒΑΝΕ**

MODEL	ΜΟΝΤΕΛΟ	MODELLO	ΜΟΔΕΛ	BHT5790	BHT5791
Code	Κωδικός	Codice	Κод	066811	066835
Length	Μήκος	Lunghezza	Дължина	2m	3m
American adapter	Με αμερικάνικο προσαρμογέα	Adattatore americano	Американски адаптер	21/25mm	21/25mm
Pcs/ Box	Τεμ/ Κουτί	Pz/Scatola	бр/Кυтия	12	12





• Carbon Steel

**FLEXIBLE FILLING KNIFE WITH WOODEN HANDLE**  
**ΣΤΟΚΑΔΟΡΟΣ ΜΕ ΞΥΛΙΝΗ ΛΑΒΗ**  
**GESSO CON MANICO IN LEGNO**  
**ГЪВКАВ НОЖ ЗА ПЪЛНЕНЕ С ДЪРВЕНА**  
**ДРЪЖΚΑ**

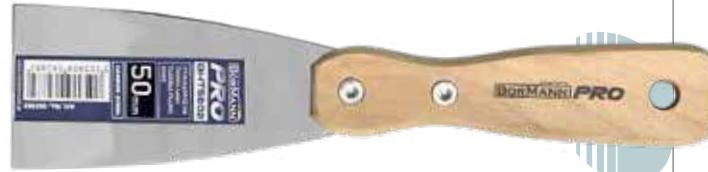

CODE ΚΩΔΙΚΟΣ CODICE КОД	MODEL ΜΟΝΤΕΛΟ MODELLO ΜΟΔΕΛ	MODEL ΜΟΝΤΕΛΟ MODELLO ΜΟΔΕΛ	DESCRIPTION ΠΕΡΙΓΡΑΦΗ DESCRIZIONE ОΠΙΣΑΝΙΕ	PCS/PACK / TEM/ ΣΥΣΚΕΥΑΣΙΑ PZ/ IMBAL- LAGGIO / БР/ ΟΠΑΚΟΒΚΑ	PCS/BOX / TEM/ ΚΟΥΤΙ / PZ/SCATOLA / БР/КУТИЯ
062868	BHT5800	BHT5800	30mm	12	240
062875	BHT5801	BHT5801	40mm	12	240
062882	BHT5802	BHT5802	50mm	12	240
062899	BHT5803	BHT5803	60mm	12	240
062905	BHT5804	BHT5804	70mm	12	240
062912	BHT5805	BHT5805	80mm	12	240
062929	BHT5806	BHT5806	100mm	12	240

• Stainless Steel

**FLEXIBLE JOINT KNIFE WITH PLASTIC HANDLE**  
**ΣΤΟΚΑΔΟΡΟΣ INOX ΜΕ ΠΛΑΣΤΙΚΗ ΛΑΒΗ**  
**GESSO INOX CON MANICO IN PLASTICA**  
**ГЪВКАВ НОЖ ЗА ФУΓΙ С ΠΛΑΣΤΜΑCΟΒΑ**  
**ДРЪЖΚΑ**



CODE ΚΩΔΙΚΟΣ CODICE КОД	MODEL ΜΟΝΤΕΛΟ MODELLO ΜΟΔΕΛ	DESCRIPTION ΠΕΡΙΓΡΑΦΗ DESCRIZIONE ОΠΙΣΑΝΙΕ	PCS/PACK / TEM/ ΣΥΣΚΕΥΑΣΙΑ PZ/ IMBALLAGGIO / БР/ ΟΠΑΚΟΒΚΑ	PCS/BOX / TEM/ ΚΟΥΤΙ / PZ/SCATOLA / БР/КУТИЯ
062936	BHT5807	25mm	12	120
062943	BHT5808	38mm	12	120
062950	BHT5809	50mm	12	120
062967	BHT5810	75mm	12	120
062974	BHT5811	100mm	12	120

- Two-components handle
- Λαβή 2 συστατικών
- Manico bimatériale
- Дръжка с два компонента

**STAINLESS STEEL REMOVER SCRAPER**  
**ΞΥΣΤΡΑ INOX**  
**RASCHIATORI IN ACCIAIO INOSSIDABILE**  
**CΤЪΡΓΑΛΚΑ ЗА ΟΤΣΤΡΑΝΥΒΑΝΕ НА**  
**ΟΤΠΑΔЪЦΙ ΟΤ ΝΕΡЪЖДАΕΜΑ CΤΟΜΑΝΑ**



MODEL	ΜΟΝΤΕΛΟ	MODELLO	ΜΟΔΕΛ	BHT5812
Code	Κωδικός	Codice	Κод	062981
Dimensions	Διάσταση	Dimensioni	Размери	75mm x 2mm
Pcs/ Pack	Τεμ/ Συσκευασία	Pz/Imbal- laggio	бр/Οπακoβκa	6
Pcs/ Box	Τεμ/ Κουτί	Pz/Scatola	бр/Кутия	72

• Stainless Steel

**MULTIPURPOSE MOLDING SCRAPER**  
**ΞΥΣΤΡΑ INOX ΠΟΛΛΑΠΛΩΝ ΧΡΗΣΕΩΝ**  
**RASCHIATORI IN ACCIAIO**  
**INOSSIDABILE MULTIUSO**  
**ΜΗΓΟΦΥΗΚΤΙΟΝΑΛΗΝΑ CΤЪΡΓΑΛΚΑ**  
**ЗА ΦΟΡΜΟΒΑΝΕ**



MODEL	ΜΟΝΤΕΛΟ	MODELLO	ΜΟΔΕΛ	BHT5813
Code	Κωδικός	Codice	Κод	062998
Dimensions	Διάσταση	Dimensioni	Размери	63mm
Pcs/ Pack	Τεμ/ Συσκευασία	Pz/Imbal- laggio	бр/Οπακoβκa	12
Pcs/ Box	Τεμ/ Κουτί	Pz/Scatola	бр/Кутия	120

- With wooden handle
- Με ξύλινη λαβή
- Manico in legno
- C дървена дръжка

**STAINLESS STEEL MOLDING SCRAPER**  
**ΞΥΣΤΡΑ ΤΡΙΓΩΝΙΚΗ INOX**  
**RASCHIETTO TRIANGOLARE**  
**IN ACCIAIO INOX**  
**CΤЪΡΓΑΛΚΑ ЗА ΦΟΡΜΟΒΑΝΕ ΟΤ**  
**ΝΕΡЪЖДАΕΜΑ CΤΟΜΑΝΑ**



MODEL	ΜΟΝΤΕΛΟ	MODELLO	ΜΟΔΕΛ	BHT5815
Code	Κωδικός	Codice	Κод	063018
Dimensions	Διάσταση	Dimensioni	Размери	60x60mm
Pcs/ Pack	Τεμ/ Συσκευασία	Pz/Imbal- laggio	бр/Οπακoβκa	12
Pcs/ Box	Τεμ/ Κουτί	Pz/Scatola	бр/Кутия	120

- With wooden handle
- With 2.4mm fine tooth
- Με ξύλινη λαβή
- Με φιλό δόντι 2.4mm
- Manico in legno
- Con dente fine da 2.4 mm
- C дървена дръжка
- C 2,4mm фин зъб

**STAINLESS STEEL THIN POINTED SPREADER**  
**CΠΑΤΟΥΛΑ ΠΛΑΚΑΔΩΝ INOX**  
**SPATOLA PER PIASTRELLE INOX**  
**ΝΕΡЪЖДАΕΜΑ CΤΟΜΑΝΑ**



MODEL	ΜΟΝΤΕΛΟ	MODELLO	ΜΟΔΕΛ	BHT5824
Code	Κωδικός	Codice	Κод	063100
Dimensions	Διάσταση	Dimensioni	Размери	108x180x100mm
Pcs/ Pack	Τεμ/ Συσκευασία	Pz/Imbal- laggio	бр/Οπακoβκa	6
Pcs/ Box	Τεμ/ Κουτί	Pz/Scatola	бр/Кутия	72

- Two-components handle
- Λαβή 2 συστατικών
- Manico bimatereale
- Дръжка с два компонента

**PLASTER BOARD SPATULA**  
**ΣΠΑΤΟΥΛΑ ΓΥΦΟΣΑΝΙΔΑΣ INOX**  
**SPATOLA PER CARTONGESSO IN ACCIAIO INOX**  
**ШПАТУЛА ЗА ГИПСОВИ ПЛОСКОСТИ**

MODEL	ΜΟΝΤΕΛΟ	MODELLO	ΜΟΔΕΛ	BHT5814
Code	Κωδικός	Codice	Κод	063001
Dimensions	Διάσταση	Dimensioni	Размери	150mm
Blade width	Πλάτος λάμας	Larghezza lama	Ширина на острието	1.2-0.45mm
Dimensions	Διάσταση	Dimensioni	Измерение	75mm
Pcs/ Pack	Τεμ/ Συσκευασία	Pz/Imballaggio	бр/Опаковка	12
Pcs/ Box	Τεμ/ Κουτί	Pz/Scatola	бр/Кυτία	120



- Two-components handle
- Λαβή 2 συστατικών
- Manico bimatereale
- Дръжка с два компонента

**COATING KNIFE**  
**ΣΠΑΤΟΥΛΑΔΟΡΟΣ INOX**  
**SPATOLA INOX**  
**НОЖ ЗА НАНАΣЯНЕ НА ΠΟΚΡΙΤΙΕ**

CODE ΚΩΔΙΚΟΣ CODICE ΚΟΔ	MODEL ΜΟΝΤΕΛΟ MODELLO ΜΟΔΕΛ	DESCRIPTION ΠΕΡΙΓΡΑΦΗ DESCRIZIONE ОΠΙΣΑΝΙΕ	PCS/PACK / TEM/ ΣΥΣΚΕΥΑΣΙΑ PZ/ IMBALLAGGIO / БР/ ΟΠΑΚΟΒΚΑ	PCS/BOX / TEM/ ΚΟΥΤΙ / PZ/SCATOLA / БР/ ΚΥΤΙΑ
063025	BHT5816	120mm	6	72
063032	BHT5817	140mm	6	72
063049	BHT5818	160mm	6	72
063056	BHT5819	180mm	6	72
063063	BHT5820	200mm	6	72



- Two-components handle
- 132mm thickness
- Λαβή 2 συστατικών
- Πάχος 132mm
- Manico bimatereale
- 132mm spessore
- Дръжка с два компонента
- Дебелина 132mm
- Дръжка с два компонента
- Дебелина 132mm

**STRAIGHT EDGE COATING KNIFE**  
**ΣΠΑΤΟΥΛΑ ΣΤΟΚΑΡΙΣΜΑΤΟΣ ΦΑΡΔΙΑ INOX**  
**SPATOLA CORSA LARGA IN ACCIAIO INOX**  
**НОЖ ЗА НАНАΣЯНЕ НА ΠΟΚΡΙΤΙΕ С ΠΡΑВ ΡЪБ**

CODE ΚΩΔΙΚΟΣ CODICE ΚΟΔ	MODEL ΜΟΝΤΕΛΟ MODELLO ΜΟΔΕΛ	DESCRIPTION ΠΕΡΙΓΡΑΦΗ DESCRIZIONE ОΠΙΣΑΝΙΕ	PCS/PACK / TEM/ ΣΥΣΚΕΥΑΣΙΑ PZ/ IMBALLAGGIO / БР/ ΟΠΑΚΟΒΚΑ	PCS/BOX / TEM/ ΚΟΥΤΙ / PZ/SCATOLA / БР/ ΚΥΤΙΑ
063070	BHT5821	150mm	6	48
063087	BHT5822	250mm	6	48
063094	BHT5823	350mm	6	36



- Two-components plastic handle
- Πλαστική λαβή 2 συστατικών
- Manico plastico bimatereale
- Двухкомпонентна пластмасова дръжка

**STAINLESS STEEL SQUARE NOTCHED TROWEL**  
**ΜΥΣΤΡΙ ΠΛΑΚΑΔΩΝ INOX**  
**CARRELLI INOX PER PIASTRELLE**  
**ΚΒΑΔΡΑΤΗ ΜΙΣΤΡΙΑ ΟΤ ΝΕΡΪΖΔΑΕΜΑ**  
**СΤΟΜΑΝΑ СЪС ΖΪΒΙ**

CODE ΚΩΔΙΚΟΣ CODICE ΚΟΔ	MODEL ΜΟΝΤΕΛΟ MODELLO ΜΟΔΕΛ	DESCRIPTION ΠΕΡΙΓΡΑΦΗ DESCRIZIONE ΟΠΙΣΑΝΙΕ	SQUARE TOOTH / ΤΕΤΡΑΓΩΝΟ ΔΟΝΤΙ / DENTE QUADRATO ΚΒΑΔΡΑΤΗ ΖΪΒ	PCS/PACK / TEM/ ΣΥΣΚΕΥΑΣΙΑ PZ/ IMBALLAGGIO / БР/ ΟΠΑΚΟΒΚΑ	PCS/BOX / TEM/ ΚΟΥΤΙ / PZ/SCATOLA / БР/ ΚΥΤΙΑ
063117	BHT5825	12x12mm	8x8mm	6	48
063124	BHT5826	10x10mm	10x10mm	6	48
063131	BHT5827	12x12mm	12x12mm	6	48



- Carbon Steel, with wooden handle
- Carbon Steel, με ξύλινη λαβή
- Acciaio al carbonio, con manico in legno
- Въглеродна стомана, с дървена дръжка

**POINTED NOTCHED TROWEL**  
**ΜΥΣΤΡΙ ΠΛΑΚΑΔΩΝ ΙΣΙΟ**  
**FRATTAZZO PER PIASTRELLE DRITTO**  
**ШПАΚΛΑ СЪС ΖΑΟСТΡΕΝΙ ΖΪΒΙ**

MODEL	ΜΟΝΤΕΛΟ	MODELLO	ΜΟΔΕΛ	BHT5828
Code	Κωδικός	Codice	Κод	063148
Dimensions	Διάσταση	Dimensioni	Размери	280x130mm
Pcs/ Pack	Τεμ/ Συσκευασία	Pz/Imballaggio	бр/Опаковка	6
Pcs/ Box	Τεμ/ Κουτί	Pz/Scatola	бр/Κυτία	48



- With wooden handle
- Με ξύλινη λαβή
- Manico in legno
- С дървена дръжка

**ROUND CORNER TROWEL STUCCO VENEZIANO**  
**ΜΥΣΤΡΙ STUCCO VENEZIANO INOX**  
**FRATTAZZO STUCCO VENEZIANO INOX**  
**ΚΡЪΓΓΛΑ ΪΓΛΟΒΑ ΜΙΣΤΡΙΑ ΖΑ ΜΑΖΙΛΚΑ**  
**VENEZIANO**

MODEL	ΜΟΝΤΕΛΟ	MODELLO	ΜΟΔΕΛ	BHT5829
Code	Κωδικός	Codice	Κод	063155
Dimensions	Διάσταση	Dimensioni	Размери	250x100x85mm
Pcs/ Pack	Τεμ/ Συσκευασία	Pz/Imballaggio	бр/Опаковка	6
Pcs/ Box	Τεμ/ Κουτί	Pz/Scatola	бр/Κυτία	48





- With wooden handle
- Με ξύλινη λαβή
- Manico in legno
- С дървена дръжка

**CARBON STEEL ROUND TIP TROWEL**  
**ΜΥΣΤΡΙ ΣΟΒΑΤΖΗΔΩΝ ΙΣΙΟ ΜΕ ΜΕΤΑΛΛΙΚΗ ΛΑΜΑ**  
**CAZZUOLA A PUNTA TONDA IN ACCIAIO AL CARBONIO**  
**МИСТРИЯ С КРЪΓΓЪЛ ВРЪХ ОТ ВЪГΛΕΡΟДНА СТОΜΑΝΑ**



CODE ΚΩΔΙΚΟΣ CODICE КОД	MODEL ΜΟΝΤΕΛΟ MODELLO ΜΟΔΕΛ	DESCRIPTION ΠΕΡΙΓΡΑΦΗ DESCRIZIONE ОΠИСΑНИЕ	PCS/PACK / TEM/ ΣΥΣΚΕΥΑΣΙΑ PZ/ IMBALLAGGIO / БР/ ОПАКОВКА	PCS/BOX / TEM/ ΚΟΥΤΙ / PZ/SCATOLA / БР/КУТІЯ
063315	BHT5845	200mm	6	48
063322	BHT5846	220mm	6	48
063339	BHT5847	240mm	6	48
063346	BHT5848	260mm	6	48

- With wooden handle
- Με ξύλινη λαβή
- Manico in legno
- С дървена дръжка

**CARBON STEEL GAUGING TROWEL**  
**ΜΥΣΤΡΙ ΣΟΒΑΤΖΗΔΩΝ ΛΟΞΟ ΜΕ ΜΕΤΑΛΛΙΚΗ ΛΑΜΑ**  
**CAZZUOLA PER INTONACO CON MANICO IN METALLO**  
**ΙΣΜΕΡΒΑΤΕΛΝΑ ΜΙΣΤΡІЯ ΟΤ ВЪГΛΕΡΟДНА СТОΜΑΝΑ**



CODE ΚΩΔΙΚΟΣ CODICE КОД	MODEL ΜΟΝΤΕΛΟ MODELLO ΜΟΔΕΛ	DESCRIPTION ΠΕΡΙΓΡΑΦΗ DESCRIZIONE ОΠИСΑНИЕ	PCS/PACK / TEM/ ΣΥΣΚΕΥΑΣΙΑ PZ/ IMBALLAGGIO / БР/ ОПАКОВКА	PCS/BOX / TEM/ ΚΟΥΤΙ / PZ/SCATOLA / БР/КУТІЯ
063230	BHT5837	150mm	6	72
063247	BHT5838	175mm	6	72
063254	BHT5839	200mm	6	72
063261	BHT5840	225mm	6	48

- With PP handle
- Με πλαστική λαβή
- Manico in PP
- С дървена дръжка

**CARBON STEEL BRICK TROWEL**  
**ΜΥΣΤΡΙ ΚΤΙΣΤΩΝ ΜΕ ΜΕΤΑΛΛΙΚΗ ΛΑΜΑ**  
**CAZZUOLA PER MATTONI IN ACCIAIO AL CARBONIO**  
**ΙΣΜΕΡΒΑΤΕΛΝΑ ΜΙΣΤΡІЯ ΟΤ ВЪГΛΕΡΟДНА СТОΜΑΝΑ**



CODE ΚΩΔΙΚΟΣ CODICE КОД	MODEL ΜΟΝΤΕΛΟ MODELLO ΜΟΔΕΛ	DESCRIPTION ΠΕΡΙΓΡΑΦΗ DESCRIZIONE ОΠИСΑНИЕ	PCS/PACK / TEM/ ΣΥΣΚΕΥΑΣΙΑ PZ/ IMBALLAGGIO / БР/ ОПАКОВКА	PCS/BOX / TEM/ ΚΟΥΤΙ / PZ/SCATOLA / БР/КУТІЯ
063353	BHT5849	150mm	6	72
063360	BHT5850	175mm	6	48
063377	BHT5851	200mm	6	48

- Two-components handle
- Λαβή 2 συστατικών
- Manico bimateriale
- Дръжка с два компонента

**INSIDE CORNER TROWEL**  
**ΜΥΣΤΡΙ ΕΣΩΤΕΡΙΚΗΣ ΓΩΝΙΑΣ**  
**CAZZUOLA PER ANGOLI INTERNI**  
**ВЪΤΡΕШНА ЪГΛΟΒΑ ΜΙΣΤΡІЯ**



MODEL	ΜΟΝΤΕΛΟ	MODELLO	ΜΟΔΕΛ	BHT5835
Code	Κωδικός	Codice	Κод	063216
Dimensions	Διάσταση	Dimensioni	Размери	125x100mm
Pcs/ Pack	Τεμ/ Συσκευασία	Pz/Imbal- laggio	бр/Опановка	6
Pcs/ Box	Τεμ/ Κουτί	Pz/Scatola	бр/Кутія	72

**CARBON STEEL BUCKET TROWEL**  
**ΜΥΣΤΡΙ ΠΛΑΚΑΔΩΝ ΜΕ ΜΕΤΑΛΛΙΚΗ ΛΑΜΑ**  
**CAZZUOLA PER PIASTRELLE CON MANICO IN METALLO**  
**ΚΟΦΑ ΖΑ ΜΙΕΝΕ ΟΤ ВЪГΛΕΡΟДНА СТОΜΑΝΑ**



CODE ΚΩΔΙΚΟΣ CODICE КОД	MODEL ΜΟΝΤΕΛΟ MODELLO ΜΟΔΕΛ	DESCRIPTION ΠΕΡΙΓΡΑΦΗ DESCRIZIONE ОΠИСΑНИЕ	PCS/PACK / TEM/ ΣΥΣΚΕΥΑΣΙΑ PZ/ IMBALLAGGIO / БР/ ОПАКОВКА	PCS/BOX / TEM/ ΚΟΥΤΙ / PZ/SCATOLA / БР/КУТІЯ
063278	BHT5841	140mm	6	48
063285	BHT5842	160mm	6	48
063292	BHT5843	180mm	6	36
063308	BHT5844	200mm	6	36

- Two-components handle
- Λαβή 2 συστατικών
- Manico bimateriale
- Дръжка с два компонента

**OUTSIDE CORNER TROWEL**  
**ΜΥΣΤΡΙ ΕΞΩΤΕΡΙΚΗΣ ΓΩΝΙΑΣ**  
**CAZZUOLA PER ANGOLI ESTERNI**  
**ВЪНШΝΑ ЪГΛΟΒΑ ΜΙΣΤΡІЯ**



MODEL	ΜΟΝΤΕΛΟ	MODELLO	ΜΟΔΕΛ	BHT5836
Code	Κωδικός	Codice	Κод	063223
Dimensions	Διάσταση	Dimensioni	Размери	125x100mm
Pcs/ Pack	Τεμ/ Συσκευασία	Pz/Imbal- laggio	бр/Опановка	6
Pcs/ Box	Τεμ/ Κουτί	Pz/Scatola	бр/Кутія	72

- Aluminium plate
- PP handle
- Αλουμινίου
- Λαβή πολυστερίνης
- Alluminio
- Manico in polistirolo
- Алюминиева плоча
- PP дръжка



**FLOAT RUBBER GROUT GUM**  
**ΣΤΟΚΑΔΟΡΟΣ ΠΛΑΚΑΔΩΝ**  
**STUCCATORE DI PIASTRELLE**  
**ΠΟΠΛΑΒΉΚ ΓΥΜΕΝΑ ΦΥΓΙΡΑЦΑ ГУМА**

MODEL	ΜΟΝΤΕΛΟ	MODELLO	ΜΟΔΕΛ	BHT5830
Code	Κωδικός	Codice	Κод	063162
Dimensions	Διάσταση	Dimensioni	Καпацитет	240x100mm
Pcs/ Pack	Τεμ/ Συσκευασία	Pz/Imbal- laggio	бр/Οпаковκa	6
Pcs/ Box	Τεμ/ Κουτί	Pz/Scatola	бр/Кυтия	48

- PP handle
- Λαβή πολυστερίνης
- Manico in polistirolo
- PP дръжка



**RUBBER SPONGE GROUT FLOAT**  
**ΣΤΟΚΑΔΟΡΟΣ ΠΛΑΚΑΔΩΝ**  
**STUCCATORE DI PIASTRELLE**  
**ΠΟΠΛΑΒΉΚ ЗА ΦΥΓΙΡΑЦΑ**  
**СМЕС ОТ ГΥΜΕΝΑ ГΎΒΑ**

MODEL	ΜΟΝΤΕΛΟ	MODELLO	ΜΟΔΕΛ	BHT5831
Code	Κωδικός	Codice	Κод	063179
Dimensions	Διάσταση	Dimensioni	Καпацитет	240x100x20mm
Pcs/ Pack	Τεμ/ Συσκευασία	Pz/Imbal- laggio	бр/Οпаковκa	6
Pcs/ Box	Τεμ/ Κουτί	Pz/Scatola	бр/Кυтия	48

**POLE SANDER HEAD**  
**ΤΡΙΒΕΙΟ ΠΑΤΟΧΑΡΤΟΥ ΓΙΑ ΚΟΝΤΑΡΙ**  
**TESTA DI LEVIGATURA A PALO**  
**ГЛАВА ЗА ШЛИΦΟΒΑΝΕ НА ΠΟΛΥСИ**

MODEL	ΜΟΝΤΕΛΟ	MODELLO	ΜΟΔΕΛ	BHT5834
Code	Κωδικός	Codice	Κод	063209
Dimensions	Διάσταση	Dimensioni	Размери	230x85mm
Pcs/ Pack	Τεμ/ Συσκευασία	Pz/Imbal- laggio	бр/Οпаковκa	6
Pcs/ Box	Τεμ/ Κουτί	Pz/Scatola	бр/Кυтия	72



- ABS
- Πλαστικό
- Plastico
- ABS

**DRYWALL HAND SANDER**  
**ΤΡΙΒΕΙΟ ΠΑΤΟΧΑΡΤΟΥ ΧΕΙΡΟΣ**  
**LEVIGATRICE MANUALE PER CARTONGESSO**  
**РЪЧНА ШΛΑЙΦΜΑШИΝΑ ЗА ГИΠСОКАРТОН**

MODEL	ΜΟΝΤΕΛΟ	MODELLO	ΜΟΔΕΛ	BHT5833
Code	Κωδικός	Codice	Κод	063193
Dimensions	Διάσταση	Dimensioni	Размери	230x85mm
Pcs/ Pack	Τεμ/ Συσκευασία	Pz/Imbal- laggio	бр/Οпаковκa	6
Pcs/ Box	Τεμ/ Κουτί	Pz/Scatola	бр/Кυтия	72



- Aluminium plate
- Wooden handle
- Αλουμινίου
- Ξύλινη λαβή
- Alluminio
- Manico in legno
- Алюминиева плоча
- Дървена дръжка

**SPONGE FLOAT COARSE**  
**ΤΡΙΒΙΔΙ ΣΟΒΑΔΩΝ ΜΕ ΣΦΟΥΓΓΑΡΙ**  
**SPUGNA GALLEGGIANTE GROSSOLANA**  
**ГΎΒΑ ΠΟΠΛΑΒΉΚ ГРУΒΑ**

MODEL	ΜΟΝΤΕΛΟ	MODELLO	ΜΟΔΕΛ	BHT5832
Code	Κωδικός	Codice	Κод	063186
Dimensions	Διάσταση	Dimensioni	Размери	200x100mm
Pcs/ Pack	Τεμ/ Συσκευασία	Pz/Imbal- laggio	бр/Οпаковκa	6
Pcs/ Box	Τεμ/ Κουτί	Pz/Scatola	бр/Кυтия	24





NEW

- Material : Aluminium
- Υλικό: Αλουμίνιο
- Materiale: alluminio
- Материал: Алюминий



**SIX-PART RULER FOLDABLE ALUMINIUM**  
**ΕΞΑΠΛΕΥΡΟΣ ΑΛΟΥΜΙΝΕΝΙΟΣ ΧΑΡΑΚΑΣ-ΟΔΗΓΟΣ**  
**CONTATORE DI ALLUMINIO ROTTO**  
**СЧУПЕН АЛУМИНИЕВ ΜΕΤΉΡ**

MODEL	ΜΟΝΤΕΛΟ	MODELLO	ΜΟΔΕΛ	ВНТ9200
Code	Κωδικός	Codice	Κод	071167
Dimensions	Διαστάσεις	Dimensioni	Размери	1m (6x170mm)
Cut diameter	Διάμετρος κοπής	Diametro di taglio	Диаметър на рязане	25mm, 40mm, 45mm
Packing	Συσκευασία	Imballaggio	Опаковане	30

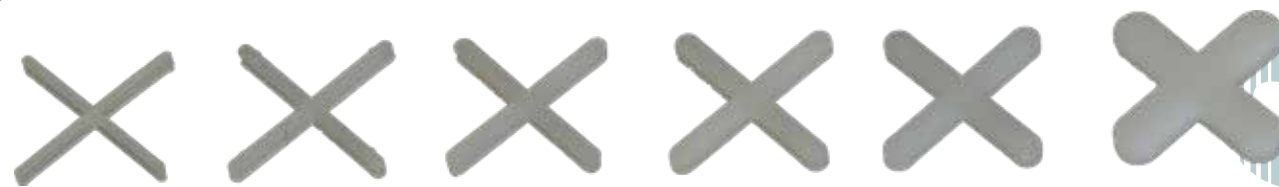
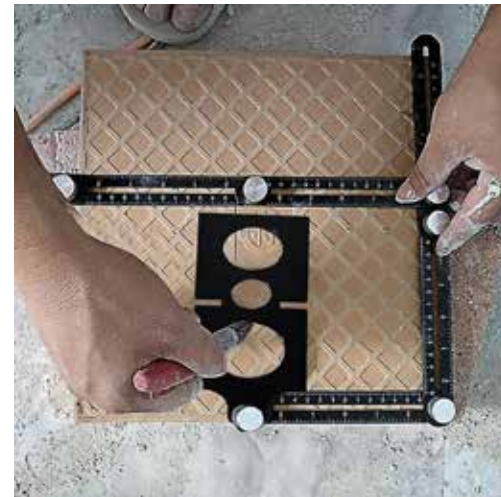

**TILE SPACER CROSS**  
**ΣΤΑΥΡΟΣ ΑΛΦΑΔΟΠΟΙΗΣΗΣ ΠΛΑΚΙΔΙΩΝ**  
**PIASTRELLA ALFABETO CROCE**  
**ПЛОЧКА АЗБУЧЕН КРЪСТ**

MODEL	ΜΟΝΤΕΛΟ	MODELLO	ΜΟΔΕΛ	ВНТ9202	ВНТ9204	ВНТ9206	ВНТ9208	ВНТ9210	ВНТ9212
Code	Κωδικός	Codice	Κод	071051	071068	071075	071082	071099	071105
Dimensions	Διαστάσεις	Dimensioni	Размери	2mm	3mm	4mm	5mm	8mm	10mm
Pieces	Τεμάχια	Pezzi	Парчета	500	500	500	100	100	100
Packing	Συσκευασία	Imballaggio	Опаковане	200	200	100	500	200	100

NEW

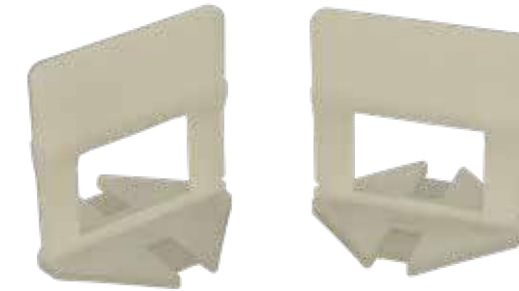

**TILE CLIP SPACER**  
**ΑΠΟΣΤΑΤΗΣ ΑΛΦΑΔΟΠΟΙΗΣΗΣ ΠΛΑΚΙΔΙΩΝ**  
**DISTANZIATORE PER LA POSA DELLA PIASTRELLA**  
**ДИСТАНЦЕР ЗА ПЛОЧКИ**

MODEL	ΜΟΝΤΕΛΟ	MODELLO	ΜΟΔΕΛ	ВНТ9214	ВНТ9216	ВНТ9218
Code	Κωδικός	Codice	Κод	071112	071129	071136
Dimensions	Διαστάσεις	Dimensioni	Размери	1mm	1.5mm	2mm
Pieces	Τεμάχια	Pezzi	Парчета	100	100	100
Packing	Συσκευασία	Imballaggio	Опаковане	25	25	25

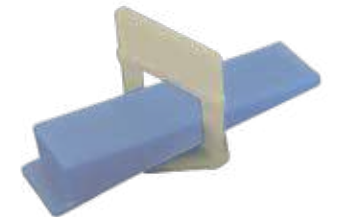

NEW



**WEDGE TILE SPACER**  
**ΣΦΗΝΑ ΑΛΦΑΔΟΠΟΙΗΣΗΣ ΠΛΑΚΙΔΙΩΝ**  
**CUNEO PER PIASTRELLE**  
**КЛИН ЗА ПЛОЧКА**

MODEL	ΜΟΝΤΕΛΟ	MODELLO	ΜΟΔΕΛ	ВНТ9219	ВНТ9220
Code	Κωδικός	Codice	Κод	071143	071150
Dimensions	Διαστάσεις	Dimensioni	Размери	3-16mm	1-5mm
Pieces	Τεμάχια	Pezzi	Парчета	100	500
Packing	Συσκευασία	Imballaggio	Опаковане	25	100



**TOP PLATE RIGID INDUSTRIAL RUBBER CASTER**  
**ΡΟΔΑ ΣΤΑΘΕΡΗ ΒΙΟΜΗΧΑΝΙΚΗ ΜΑΥΡΗ**  
**PIASTRA SUPERIORE RIGIDA ROTELLE INDUSTRIALI IN GOMMA**  
**ГОРНАТА ПЛОЧА ΤΒΨΡΔ ΠΡΟΜΙШЛЕН ГУМЕН ΚΟΛΕΚΤΟΡ**



MODEL/ ΜΟΝΤΕΛΟ/ MODELLO ΜΟΔΕΛ	BHT9051	BHT9000	BHT9001	BHT9002	BHT9003
Code/ Κωδικός/ Codice/ Код	068204	060857	060864	060871	060888
Wheel Diameter/ Διάμετρος ρόδας/ Diametro della ruota/ Диаметър на колелото	Ø75mm	Ø100	Ø125	Ø160	Ø200
Max load/ Μέγιστο βάρος/ Carico massimo/ Максимално натоварване	85kg	100Kg	120Kg	150Kg	180Kg
Height/ Ύψος/ Altezza/ Височина	96mm	127mm	153mm	199mm	240mm
Plate/ Πλάκα/ Piastra/ Πлоча	81x67mm	102x85mm	102x85mm	135x112mm	135x112mm
Packing/ Συσκευασία/ Imballaggio/ Οпаковка	60	40	30	12	8

**TOP PLATE SWIVEL INDUSTRIAL RUBBER CASTER**  
**ΡΟΔΑ ΠΕΡΙΣΤΡΕΦΟΜΕΝΗ ΒΙΟΜΗΧΑΝΙΚΗ ΜΑΥΡΗ**  
**PIASTRA SUPERIORE GIREVOLE ROTELLE INDUSTRIALI IN GOMMA**  
**ГОРНА ПЛОЧА ΒΨΡΤЯЦ СЕ ΙΝΔУСТΡΙΑΛΕΝ ГУМЕН ΚΟΛΕΚΤΟΡ**



MODEL/ ΜΟΝΤΕΛΟ/ MODELLO/ ΜΟΔΕΛ	BHT9052	BHT9004	BHT9005	BHT9006	BHT9007
Code/ Κωδικός/ Codice/ Код	068211	060895	060901	060918	060925
Wheel Diameter/ Διάμετρος ρόδας/ Diametro della ruota/ Диаметър на колелото	Ø75mm	Ø100	Ø125	Ø160	Ø200
Max load/ Μέγιστο βάρος/ Carico massimo/ Максимално натоварване	85kg	100Kg	120Kg	150Kg	180Kg
Height/ Ύψος/ Altezza/ Височина	96mm	127mm	153mm	199mm	240mm
Plate/ Πλάκα/ Piastra/ Πлоча	81x67mm	100x82mm	100x82mm	129x102mm	129x102mm
Packing/ Συσκευασία/ Imballaggio/ Οпаковка	60	40	30	12	8

**TOP PLATE SWIVEL INDUSTRIAL RUBBER CASTER WITH BRAKE**  
**ΡΟΔΑ ΠΕΡΙΣΤΡΕΦΟΜΕΝΗ ΒΙΟΜΗΧΑΝΙΚΗ ΜΕ ΦΡΕΝΟ**  
**PIASTRA SUPERIORE GIREVOLE RUOTE INDUSTRIALI IN GOMMA CON FRENO**



MODEL/ ΜΟΝΤΕΛΟ/ MODELLO/ ΜΟΔΕΛ	BHT9008	BHT9009	BHT9010	BHT9011	BHT9012
Code/ Κωδικός/ Codice/ Код	060932	060949	060956	060963	060970
Wheel Diameter/ Διάμετρος ρόδας/ Diametro della ruota/ Диаметър на колелото	Ø75	Ø100	Ø125	Ø160	Ø200
Max load/ Μέγιστο βάρος/ Carico massimo/ Максимално натоварване	85Kg	100Kg	120Kg	150Kg	180Kg
Height/ Ύψος/ Altezza/ Височина	96mm	127mm	153mm	199mm	240mm
Plate/ Πλάκα/ Piastra/ Πлоча	81x65mm	100x82mm	100x82mm	129x102mm	129x102mm
Packing/ Συσκευασία/ Imballaggio/ Οпаковка	80	40	30	12	8

**TOP PLATE RIGID RED PVC CASTER**  
**ΡΟΔΑ PVC ΣΤΑΘΕΡΗ ΚΟΚΚΙΝΗ**  
**RUOTA IN PVC FISSA ROSSO**  
**PVC ΔЖΑΝΤΑ ΦΙΚΣΙΡΑΝΑ**  
**ЧЕРВЕНΑ**

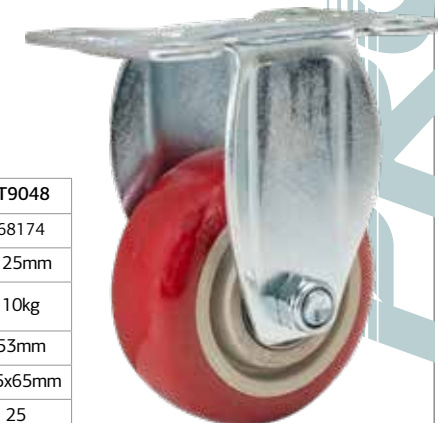

MODEL	ΜΟΝΤΕΛΟ	MODELLO	ΜΟΔΕΛ	BHT9045	BHT9046	BHT9047	BHT9048
Code	Κωδικός	Codice	Κод	068143	068150	068167	068174
Diameter	Διάμετρος	Diametro	Диаметър	Ø50mm	Ø75mm	Ø100mm	Ø125mm
Max load	Μέγιστο βάρος	Peso massimo	Максимално тегλο	70kg	80kg	100kg	110kg
Height	Ύψος	Altezza	Височина	62mm	105mm	131mm	153mm
Plate	Πλάκα	Piatto	Πлоча	72x55,5mm	93,5x65mm	93,5x65mm	93,5x65mm
Packing	Συσκευασία	Imballaggio	Οпаковане	100	50	40	25

**SWIVEL RED PVC CASTER WITH BRAKE**  
**ΡΟΔΑ PVC ΠΕΡΙΣΤΡΕΦΟΜΕΝΗ ΜΕ ΦΡΕΝΟ ΚΟΚΚΙΝΗ**  
**ROTELE GIREVOLI IN PVC ROSSO CON FRENO**  
**ΒΨΡΤЯЦИ СЕ ЧЕРВЕНИ PVC ΚΟΛΕΛЦΑ СΨС СПИΡΑЧКА**

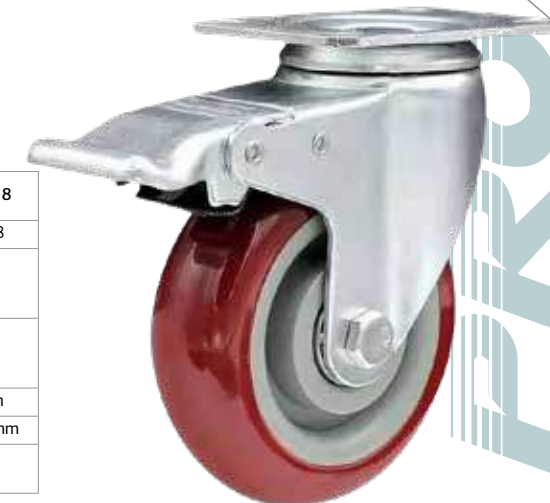

MODEL/ ΜΟΝΤΕΛΟ/ MODELLO/ ΜΟΔΕΛ	BHT9043	BHT9016	BHT9017	BHT9018
Code/ Κωδικός/ Codice/ Код	068129	061014	061021	061038
Wheel Diameter/ Διάμετρος ρόδας/ Diametro della ruota/ Диаметър на колелото	Ø50	Ø75	Ø100	Ø125
Max load/ Μέγιστο βάρος/ Carico massimo/ Максимално натоварване	70Kg	80Kg	100Kg	125Kg
Height/ Ύψος/ Altezza/ Височина	62mm	105mm	131mm	153mm
Plate/ Πλάκα/ Piastra/ Πлоча	70x50mm	93,5x65mm	93,5x65mm	93,5x65mm
Packing/ Συσκευασία/ Imballaggio/ Οпаковка	100	40	30	20

**TOP PLATE SWIVEL RED PVC CASTER**  
**ΡΟΔΑ PVC ΠΕΡΙΣΤΡΕΦΟΜΕΝΗ ΚΟΚΚΙΝΗ**  
**PIASTRA SUPERIORE GIREVOLE RED RUOTE IN PVC**  
**ГОРНА ПЛОЧА ΒΨΡΤЯЦ СЕ ЧЕРВЕН PVC ΚΟΛΕΛЦΑ**



MODEL/ ΜΟΝΤΕΛΟ/ MODELLO/ ΜΟΔΕΛ	BHT9044	BHT9013	BHT9014	BHT9015
Code/ Κωδικός/ Codice/ Код	068136	060987	060994	061007
Wheel Diameter/ Διάμετρος ρόδας/ Diametro della ruota/ Диаметър на колелото	Ø50mm	Ø75	Ø100	Ø160
Max load/ Μέγιστο βάρος/ Carico massimo/ Максимално натоварване	70Kg	80Kg	100Kg	110Kg
Height/ Ύψος/ Altezza/ Височина	62mm	105mm	131mm	153,5mm
Plate/ Πλάκα/ Piastra/ Πлоча	70x50mm	93,5x65mm	93,5x65mm	93,5x65mm
Packing/ Συσκευασία/ Imballaggio/ Οпаковка	100	50	40	25



**TOP PLATE RIGID BLUE PVC CASTER**  
**ΡΟΔΑ PVC ΣΤΑΘΕΡΗ ΜΠΛΕ**  
**PIASTRA SUPERIORE ROTELLA**  
**RIGIDA IN PVC BLU**  
**ГОРНА ПЛОЧА ТВЪРД СИН PVC КОЛЕЛО**

MODEL/ MONTELO/ MODELLO	BHT9049	BHT9050	BHT9021	BHT9022
Code/ Κωδικός/ Codice/ Код	068181	068198	061069	061076
Wheel Diameter/ Διάμετρος ρόδας/ Diametro della ruota /Диаметър на колелото	Ø50mm	Ø75mm	Ø100	Ø125
Max load/ Μέγιστο βάρος/ Carico massimo/ Максимално натоварване	45kg	60kg	75Kg	90Kg
Height/ Ύψος/ Altezza/ Височина	70mm	99mm	129mm	157mm
Plate/ Πλάκα/ Piastra/ Плоча	65x47mm	100x58mm	100x58mm	76x76mm
Packing/ Συσκευασία/ Imballaggio/ Опаковка	200	90	60	30

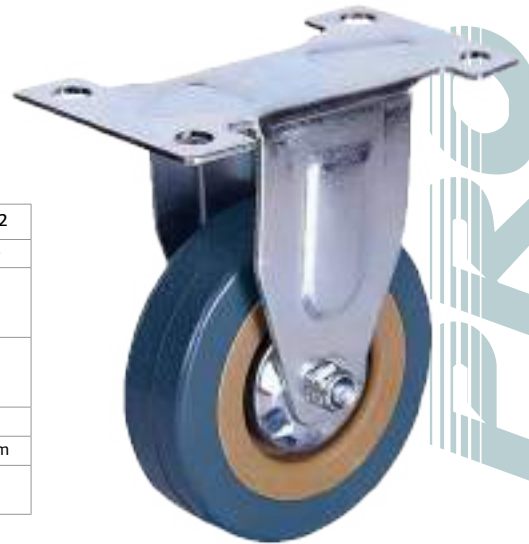

**TOP PLATE RIGID PU CAST IRON CASTER**  
**ΡΟΔΑ PU ΣΤΑΘΕΡΗ ΚΟΚΚΙΝΗ**  
**PIASTRA SUPERIORE ROTELLA RIGIDA IN GHISA PU**  
**ГОРНА ПЛОЧА ТВЪРДА PU ЧУГУΝЕНИ КОЛЕЛА**

MODEL/ MONTELO/ MODELLO/ МОДЕЛ	BHT9031	BHT9032	BHT9033	BHT9034
Code/ Κωδικός/ Codice/ Код	061168	061175	061182	061199
Wheel Diameter/ Διάμετρος ρόδας/ Diametro della ruota /Диаметър на колелото	Ø100	Ø125	Ø160	Ø200
Max load/ Μέγιστο βάρος/ Carico massimo/ Максимално натоварване	270Kg	320Kg	430Kg	480Kg
Height/ Ύψος/ Altezza/ Височина	143mm	163mm	190mm	240mm
Plate/ Πλάκα/ Piastra/ Плоча	113x100mm	113x100mm	113x100mm	113x100mm
Packing/ Συσκευασία/ Imballaggio/ Опаковка	10	10	8	6



**TOP PLATE SWIVEL BLUE PVC CASTER**  
**ΡΟΔΑ PVC ΠΕΡΙΣΤΡΕΦΟΜΕΝΗ ΜΠΛΕ**  
**PIASTRA SUPERIORE GIREVOLE IN PVC BLU**  
**ГОРНА ПЛОЧА ВЪРТЯЩ СЕ СИН PVC КОΛΕΛЦΑ**

MODEL/ MONTELO/ MODELLO/ МОДЕЛ	BHT9023	BHT9024	BHT9025	BHT9026
Code/ Κωδικός/ Codice/ Код	061083	061090	061106	061113
Wheel Diameter/ Διάμετρος ρόδας/ Diametro della ruota/ /Диаметър на колелото	Ø50	Ø75	Ø100	Ø125
Max load/ Μέγιστο βάρος/ Carico massimo/ Максимално натоварване	45Kg	60Kg	75Kg	90Kg
Height/ Ύψος/ Altezza/ Височина	70mm	99mm	129mm	157mm
Plate/ Πλάκα/ Piastra/ Плоча	50x50mm	65x65mm	76x76mm	76x76mm
Packing/ Συσκευασία/ Imballaggio/ Опаковка	200	90	50	30



**TOP PLATE RIGID PU CAST IRON CASTER**  
**ΡΟΔΑ PU ΣΤΑΘΕΡΗ ΚΟΚΚΙΝΗ**  
**PIASTRA SUPERIORE ROTELLA RIGIDA IN GHISA PU**  
**ГОРНА ПЛОЧА ТВЪРДА PU ЧУГУΝЕНИ КОΛΕЛА**

MODEL/ MONTELO/ MODELLO/ МОДЕЛ	BHT9035	BHT9036	BHT9037	BHT9038
Code/ Κωδικός/ Codice/ Код	061205	061212	061229	061236
Wheel Diameter/ Διάμετρος ρόδας/ Diametro della ruota /Диаметър на колелото	Ø100	Ø125	Ø160	Ø200
Max load/ Μέγιστο βάρος/ Carico massimo/ Максимално натоварване	270Kg	320Kg	430Kg	480Kg
Height/ Ύψος/ Altezza/ Височина	143mm	163mm	190mm	240mm
Plate/ Πλάκα/ Piastra/ Плоча	113x100mm	113x100mm	113x100mm	113x100mm
Packing/ Συσκευασία/ Imballaggio/ Опаковка	10	10	8	6

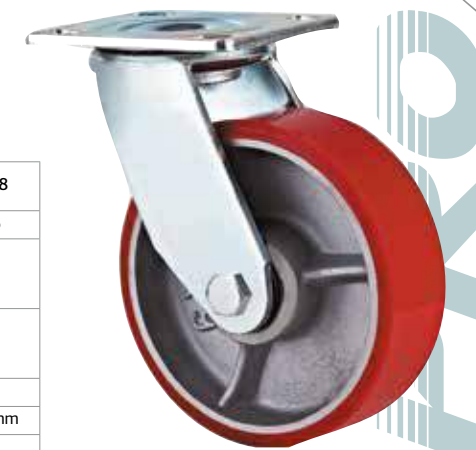

**TOP PLATE SWIVEL BLUE PVC CASTER WITH BRAKE**  
**ΡΟΔΑ PVC ΠΕΡΙΣΤΡΕΦΟΜΕΝΗ ΜΕ ΦΡΕΝΟ**  
**PIASTRA SUPERIORE GIREVOLE IN PVC BLU CON FRENO**  
**ГОРНА ПЛОЧА ВЪРТЯЩ СЕ СИН PVC КОΛΕΛЦΑ**  
**СЪС СПИΡΑЧКА**

MODEL/ MONTELO/ MODELLO/ МОДЕЛ	BHT9027	BHT9028	BHT9029	BHT9030
Code/ Κωδικός/ Codice/ Код	061120	061137	061144	061151
Wheel Diameter/ Διάμετρος ρόδας/ Diametro della ruota/ /Диаметър на колелото	Ø50	Ø75	Ø100	Ø125
Max load/ Μέγιστο βάρος/ Carico massimo/ Максимално натоварване	45Kg	60Kg	75Kg	90Kg
Height/ Ύψος/ Altezza/ Височина	70mm	99mm	129mm	157mm
Plate/ Πλάκα/ Piastra/ Плоча	50x50mm	65x65mm	76x76mm	76x76mm
Packing/ Συσκευασία/ Imballaggio/ Опаковка	150	80	40	25

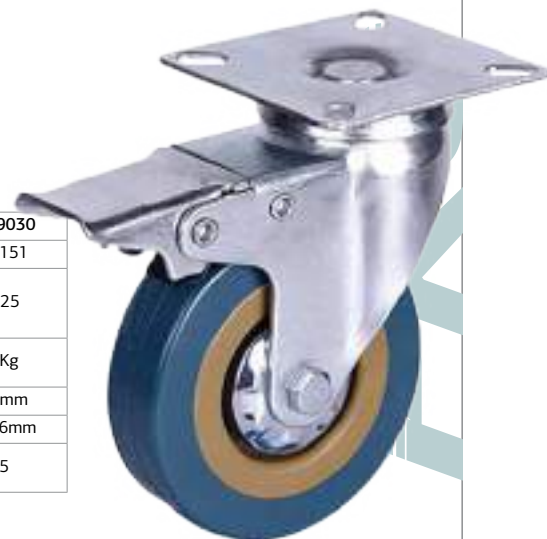

**TOP PLATE SWIVEL PU CAST IRON CASTER WITH BRAKE**  
**ΡΟΔΑ PU ΠΕΡΙΣΤΡΕΦΟΜΕΝΗ ΜΕ ΦΡΕΝΟ ΚΟΚΚΙΝΗ**  
**PIASTRA SUPERIORE GIREVOLE IN GHISA PU CON FRENO**  
**ВЪРТЯЩА СЕ ГОРНА ПЛОЧА PU ЧУГУΝЕНИ КОΛΕΛЦΑ**  
**СЪС СПИΡΑЧКА**

MODEL/ MONTELO/ MODELLO/ МОДЕЛ	BHT9039	BHT9040	BHT9041	BHT9042
Code/ Κωδικός/ Codice/ Код	061243	061250	061267	061274
Wheel Diameter/ Διάμετρος ρόδας/ Diametro della ruota /Диаметър на колелото	Ø100	Ø125	Ø160	Ø200
Max load/ Μέγιστο βάρος/ Carico massimo/ Максимално натоварване	270Kg	320Kg	430Kg	480Kg
Height/ Ύψος/ Altezza/ Височина	143mm	163mm	190mm	240mm
Plate/ Πλάκα/ Piastra/ Плоча	113x100mm	113x100mm	113x100mm	113x100mm
Packing/ Συσκευασία/ Imballaggio/ Опаковка	10	10	8	6



- Low noise
- Colour: transparent
- Αθόρυβη
- Χρώμα Διάφανο
- Silenzioso
- Colore Trasparente
- Нисък шум
- Цвят: прозрачен

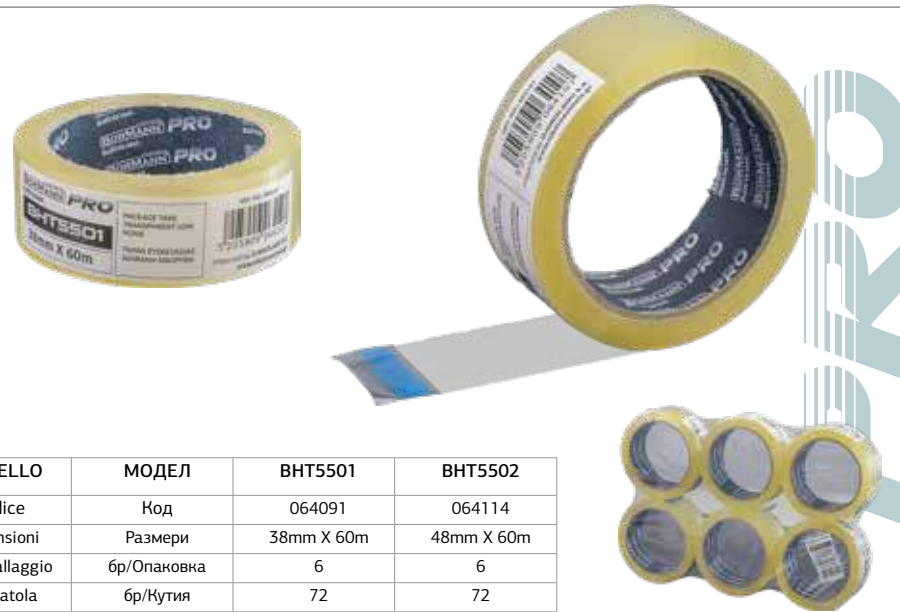

**PACKAGE TAPE**  
**ΤΑΙΝΙΑ ΣΥΣΚΕΥΑΣΙΑΣ**  
**NASTRO PER PACCHETTO**  
**ПАКЕТНА ЛЕНТА**

MODEL	ΜΟΝΤΕΛΟ	MODELLO	ΜΟΔΕΛ	BHT5501	BHT5502
Code	Κωδικός	Codice	Κод	064091	064114
Dimensions	Διαστάσεις	Dimensioni	Размери	38mm X 60m	48mm X 60m
Pcs/ Pack	Τεμ/ Συσκευασία	Pz/Imballaggio	бр/Опаковка	6	6
Pcs/ Box	Τεμ/ Κουτί	Pz/Scatola	бр/Кυτία	72	72

- Low noise
- Colour: brown
- Αθόρυβη
- Χρώμα καφέ
- Silenzioso
- Colore Trasparente
- Нисък шум
- Цвят: кафяв



**PACKAGE TAPE**  
**ΤΑΙΝΙΑ ΣΥΣΚΕΥΑΣΙΑΣ**  
**NASTRO PER PACCHETTO**  
**ПАКЕТНА ЛЕНТА**

MODEL	ΜΟΝΤΕΛΟ	MODELLO	ΜΟΔΕΛ	BHT5503
Code	Κωδικός	Codice	Κод	064138
Dimensions	Διαστάσεις	Dimensioni	Размери	48mm X 60m
Pcs/ Pack	Τεμ/ Συσκευασία	Pz/Imballaggio	бр/Опаковка	6
Pcs/ Box	Τεμ/ Κουτί	Pz/Scatola	бр/Кυτία	72

- Material: Plastic
- Colour: Red/ white
- Υλικό: Πλαστικό
- Χρώμα: Κόκκινο/ λευκό
- Materiale: Plastica
- Colore: Rosso/bianco
- Материал: Пластмаса
- Цвят: Червено / бяло



**WARNING TAPE**  
**ΤΑΙΝΙΑ ΣΗΜΑΝΣΗΣ**  
**NASTRO D'AVVERTENZA**  
**ΠΡΕΔΥΠΕΡΙΤΕΛΝΑ ЛЕНТА**

MODEL	ΜΟΝΤΕΛΟ	MODELLO	ΜΟΔΕΛ	BHT5500
Code	Κωδικός	Codice	Κод	064077
Dimensions	Διαστάσεις	Dimensioni	Размери	60mm X 200m
Thickness	Πάχος	Spessore	Дебелина	0,3m
Pcs/ Pack	Τεμ/ Συσκευασία	Pz/Imballaggio	бр/Опаковка	5
Pcs/ Box	Τεμ/ Κουτί	Pz/Scatola	бр/Кυτία	25

- Color : Orange
- Paper: Washi
- Χρώμα : Πορτοκαλί
- Πολύ λεπτή
- Χαρτί : Washi
- Colore: Arancione
- Super sottile
- Carta: Washi
- Цвят : Оранжев
- Супер тънък
- Хартия: Уаши



**PAPER TAPE WASHI**  
**ΤΑΙΝΙΑ ΜΑΣΚΑΡΙΣΜΑΤΟΣ WASHI**  
**NASTRO DI CARTA WASHI**  
**ΧΑΡΤΙΕΝΑ ЛЕНТА WASHI**

MODEL	ΜΟΝΤΕΛΟ	MODELLO	ΜΟΔΕΛ	BHT5504	BHT5505	BHT5506
Code	Κωδικός	Codice	Κод	064152	064176	064190
Dimensions	Διαστάσεις	Dimensioni	Размери	19mm X 40m	30mm X 40m	50mm X 40m
Pcs/ Pack	Τεμ/ Συσκευασία	Pz/Imballaggio	бр/Опаковка	5	5	5
Pcs/ Box	Τεμ/ Κουτί	Pz/Scatola	бр/Кυτία	48	32	24

- Color : Blue
- UV resistance
- Χρώμα :Μπλέ
- Αντοχή στην ηλιακή ακτινοβολία
- Colore: blu
- Resistenza ai raggi UV
- Цвят : син
- Устойчивост на UV лъчи



**PAPER TAPE UV**  
**ΧΑΡΤΟΤΑΙΝΙΑ UV**  
**NASTRO DI CARTA UV**  
**ΧΑΡΤΙΕΝΑ ЛЕНТА UV**

MODEL	ΜΟΝΤΕΛΟ	MODELLO	ΜΟΔΕΛ	BHT5507	BHT5508	BHT5509	BHT5510	BHT5511
Code	Κωδικός	Codice	Κод	064213	064237	064251	064275	064299
Dimensions	Διαστάσεις	Dimensioni	Размери	19mm X 40m	25mm X 40m	30mm X 40m	38mm X 40m	50mm X 40m
Pcs/ Pack	Τεμ/ Συσκευασία	Pz/Imballaggio	бр/Опаковка	5	5	5	5	5
Pcs/ Box	Τεμ/ Κουτί	Pz/Scatola	бр/Кυτία	50	50	40	40	25

- Color : White
- Use : General
- Χρώμα : Λευκό
- Χρήση : Γενική
- Colore : Bianco
- Uso : Generale
- Цвят : бял
- Употреба : обща

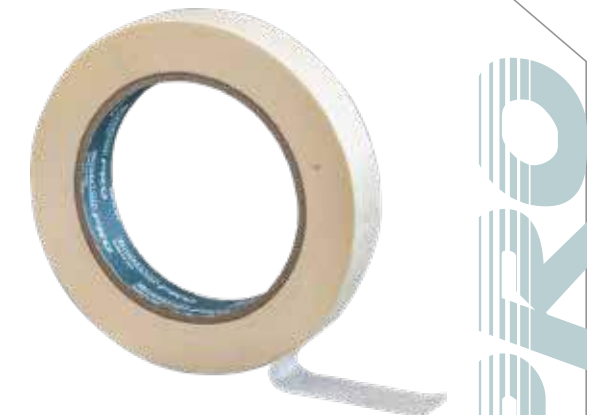

**PAPER TAPE UNIVERSAL**  
**ΧΑΡΤΟΤΑΙΝΙΑ UNIVERSAL**  
**NASTRO DI CARTA UNIVERSALE**  
**ΧΑΡΤΙΕΝΑ ЛЕНТА УНИΒΕРСΑΛНΑ**

MODEL	ΜΟΝΤΕΛΟ	MODELLO	ΜΟΔΕΛ	BHT5530	BHT5531	BHT5532	BHT5533	BHT5534
Code	Κωδικός	Codice	Κод	064329	064343	064367	064381	064404
Dimensions	Διαστάσεις	Dimensioni	Размери	19mm X 40m	25mm X 40m	30mm X 40m	38mm X 40m	50mm X 40m
Pcs/ Pack	Τεμ/ Συσκευασία	Pz/Imballaggio	бр/Опаковка	12	6	6	6	6
Pcs/ Box	Τεμ/ Κουτί	Pz/Scatola	бр/Кυτία	72	72	72	36	36





- Color : Yellow
- Use : 80 oC
- Χρώμα : Κίτρινο
- Χρήση : Ειδική 80 οC
- Colore: Giallo
- Utilizzo : 80 oC
- Цвет : Жълт
- Употреба : 80 oC

**PAPER TAPE MASKING**  
**ΧΑΡΤΟΤΑΙΝΙΑ ΜΑΣΚΑΡΙΣΜΑΤΟΣ**  
**NASTRO DI CARTA PER MASCHERATURA**  
**ΧΑΡΤΙΕΝΑ ΛΕΝΤΑ ЗА ΜΑΣΚΙΡΑΝΕ**

MODEL	ΜΟΝΤΕΛΟ	MODELLO	ΜΟΔΕΛ	BHT5535	BHT5536	BHT5537	BHT5538	BHT5539
Code	Κωδικός	Codice	Κод	064428	064442	064466	064480	064503
Dimensions	Διαστάσεις	Dimensioni	Размери	19mm X 40m	25mm X 40m	30mm X 40m	38mm X 40m	50mm X 40m
Pcs/ Pack	Τεμ/ Συσκευασία	Pz/Imballaggio	бр/Опаковка	6	6	6	6	6
Pcs/ Box	Τεμ/ Κουτί	Pz/Scatola	бр/Кυтия	72	72	72	36	36

- Color : Grey
- Cloth type
- Χρώμα : Γκρι
- Υφασμάτινη
- Colore : Grigio
- Tipo di mantello
- Цвет : Сив
- Тип плат



**CLOTH DUCT TAPE**  
**ΤΑΙΝΙΑ ΥΦΑΣΜΑΤΙΝΗ**  
**NASTRO ADESIVO PER MANTELLO**  
**ТЕКСТИЛНА ЛΕΝΤΑ**

MODEL	ΜΟΝΤΕΛΟ	MODELLO	ΜΟΔΕΛ	BHT5540
Code	Κωδικός	Codice	Κод	064510
Dimensions	Διαστάσεις	Dimensioni	Размери	48mm X 50m
Pcs/ Pack	Τεμ/ Συσκευασία	Pz/Imballaggio	бр/Опаковка	6
Pcs/ Box	Τεμ/ Κουτί	Pz/Scatola	бр/Кυтия	36

- Color : White
- Χρώμα Λευκό
- Colore: bianco
- Цвет: бял



**DOUBLE SIDED TAPE**  
**ΤΑΙΝΙΑ ΔΙΠΛΗΣ ΟΨΗΣ**  
**DOPPIO LATO NASTRO**  
**ДВОЙНОЗАЛЕПВАЩА ЛΕΝΤΑ**

MODEL	ΜΟΝΤΕΛΟ	MODELLO	ΜΟΔΕΛ	BHT5541	BHT5542
Code	Κωδικός	Codice	Κод	064534	064558
Dimensions	Διαστάσεις	Dimensioni	Размери	38mm X 5m	48mm X 5m
Pcs/ Pack	Τεμ/ Συσκευασία	Pz/Imballaggio	бр/Опаковка	6	6
Pcs/ Box	Τεμ/ Κουτί	Pz/Scatola	бр/Кυтия	42	36

- Made of PVC, with good insulation properties, pressure resistance, for cable protection. Smooth surface, water-proof, corrosion resistance. Wide use in electrical work
- Κατασκευασμένο από PVC, με καλές ιδιότητες μόνωσης, αντοχή στην πίεση, για την προστασία καλωδίων. Ομαλή επιφάνεια, αδιάβροχη, αντοχή στη διάβρωση. Ευρεία χρήση σε ηλεκτρικές εργασίες
- Realizzato in PVC, con buone proprietà isolanti, resistenza alla pressione, per la protezione dei cavi. Superficie liscia, impermeabile, resistente alla corrosione. Ampio utilizzo nei lavori elettrici
- Изработен от PVC, с добри изолационни свойства, устойчив на натиск, за защита на кабели. Гладка повърхност, водоустойчив, устойчив на корозия. Широко приложение в електротехниката



**PVC INSULATED TAPE**  
**ΜΟΝΩΤΙΚΗ ΤΑΙΝΙΑ**  
**NASTRO ISOLANTE IN PVC**  
**PVC ΙΣΟΛΙΡΑΝΑ ΛΕΝΤΑ**

CODE ΚΩΔΙΚΟΣ CODICE ΚΟΔ	MODEL ΜΟΝΤΕΛΟ MODELLO ΜΟΔΕΛ	SIZE ΔΙΑΣΤΑΣΗ TAGLIA ΡΑΖΜΕΡ	PCS/PACK ΤΕΜ/ΣΥΣΚΕΥΑΣΙΑ PZ/ IMBALLAGGIO БР/ ОПАКОВКА	PCS/BOX ΤΕΜ/ ΚΟΥΤΙ PZ/SCATOLA БР/ΚΥΤΙΑ
050872	BCR5180	BLACK 0.15mmx19mmx20m	10	160
050889	BCR5181	WHITE 0.15mmx19mmx20m	10	160
050896	BCR5182	RED 0.15mmx19mmx20m	10	160
050902	BCR5183	BLUE 0.15mmx19mmx20m	10	160

- Material : ABS+ Metal
- Holds up width: up to 50mm
- Υλικό: ABS + μεταλλικό
- Μέγιστο πλάτος ταινίας: 50mm
- Materiale: ABS + metallo
- Larghezza massima del nastro: 50 mm
- Материал: ABS + метал
- Максимална ширина на лентата: 50мм

**HANDHELD TAPE DISPENSER**  
**ΜΗΧΑΝΗ ΤΑΙΝΙΑΣ ΣΥΣΚΕΥΑΣΙΑΣ**  
**ΧΕΙΡΟΣ**  
**MACCHINA CONFEZIONANTE CON**  
**NASTRO A MANO**  
**ΜΑШИΝΑ ЗА РЪЧНО ΠΑΚΕΤΑΝΕ С**  
**ΤΙΚΣΟ**

MODEL	ΜΟΝΤΕΛΟ	MODELLO	ΜΟΔΕΛ	BHT5520
Code	Κωδικός	Codice	Κод	066248
Dimensions	Διαστάσεις	Dimensioni	Размери	50mm
Packing	Συσκευασία	Imballaggio	Οпаковане	24



- Material nylon 6.6 94V-2 certificated by UL. Acid & erosion control , insulate well and not easy to aging , tensile strong. Installation temperature -40°C – 85°C.
- Υλικό νάιλον 6.6 94V-2 πιστοποιημένο από την UL σε δοκιμασία διάβρωσης. Μονώνει και δεν φθείρεται εύκολα στο πέρασμα του χρόνου, εξαιρετικά δυνατά.
- 6,6 Materiale in nylon 94V-2 certificato da UL nel test di corrosione. Isola e non si usura facilmente nel tempo, è estremamente resistente.
- Материал найлон 6.6 94V-2, сертифициран от UL. Контрол на ниселините и ерозията, изолира добре и не е лесен за стареене, силен на опън. Температура на монтаж -40°C - 85°C.

**NYLON CABLE TIES WHITE**  
**ΔΕΜΑΤΙΚΑ ΚΑΛΩΔΙΩΝ ΛΕΥΚΑ**  
**FASCETTE PLASTICA BIANCO**  
**ΝΑΪΛΟΝΟΒΙ ΚΑΒΕΛΝΙ ΒΡΨΚΙ БЕΛΙ**

CODE ΚΩΔΙΚΟΣ CODICE КОД	MODEL ΜΟΝΤΕΛΟ MODELLO ΜΟΔΕΛ	SIZE ΔΙΑΣΤΑΣΗ TAGLIA ΡΑΖΜΕΡ	PACKING ΣΥΣΚΕΥΑΣΙΑ IMBALLAGIO ΟПАКОВКА
050261	BCR5000	2.5x100mm	100
050285	BCR5002	2.5x140mm	100
050308	BCR5004	2.5x200mm	100
050322	BCR5006	2.7x250mm	100
050346	BCR5008	3.6x140mm	100
050360	BCR5010	3.6x200mm	100
050384	BCR5012	3.6x250mm	100
050407	BCR5014	3.6x300mm	100
050421	BCR5016	3.6x370mm	100
050445	BCR5018	4.6x200mm	100
050469	BCR5020	4.6x250mm	100
050483	BCR5022	4.6x300mm	100
050506	BCR5024	4.8x380mm	100
050520	BCR5026	7.6x200mm	100
050544	BCR5028	7.6x300mm	100
050568	BCR5030	7.6x370mm	100
050582	BCR5032	9.0x450mm	100
050605	BCR5034	9.0x600mm	100
050629	BCR5036	9.0x812mm	100



- Material nylon 6.6 94V-2 certificated by UL. Acid & erosion control , insulate well and not easy to aging , tensile strong. Installation temperature -40°C – 85°C.
- Υλικό νάιλον 6.6 94V-2 πιστοποιημένο από την UL σε δοκιμασία διάβρωσης. Μονώνει και δεν φθείρεται εύκολα στο πέρασμα του χρόνου, εξαιρετικά δυνατά.
- 6,6 Materiale in nylon 94V-2 certificato da UL nel test di corrosione. Isola e non si usura facilmente nel tempo, è estremamente resistente.
- Материал найлон 6.6 94V-2, сертифициран от UL. Контрол на ниселините и ерозията, изолира добре и не се поддава лесно на стареене, силен на опън. Температура на монтаж -40°C - 85°C.

**NYLON CABLE TIES BLACK**  
**ΔΕΜΑΤΙΚΑ ΚΑΛΩΔΙΩΝ ΜΑΥΡΑ**  
**FASCETTE PLASTICA NERO**  
**ΝΑΪΛΟΝΟΒΙ ΚΑΒΕΛΝΙ ΒΡΨΚΙ ЧЕРΝΙ**

CODE ΚΩΔΙΚΟΣ CODICE КОД	MODEL ΜΟΝΤΕΛΟ MODELLO ΜΟΔΕΛ	SIZE ΔΙΑΣΤΑΣΗ TAGLIA ΡΑΖΜΕΡ	PACKING ΣΥΣΚΕΥΑΣΙΑ IMBALLAGIO ΟПАКОВКА
050278	BCR5040	2.5x100mm	100
050292	BCR5042	2.5x140mm	100
050315	BCR5048	2.5x200mm	100
050339	BCR5050	2.7x250mm	100
050353	BCR5052	3.6x140mm	100
050377	BCR5054	3.6x200mm	100
050391	BCR5056	3.6x250mm	100
050414	BCR5058	3.6x300mm	100
050438	BCR5060	3.6x370mm	100
050452	BCR5062	4.6x200mm	100
050476	BCR5064	4.6x250mm	100
050490	BCR5066	4.6x300mm	100
050513	BCR5068	4.8x380mm	100
050537	BCR5070	7.6x200mm	100
050551	BCR5072	7.6x300mm	100
050575	BCR5074	7.6x370mm	100
050599	BCR5076	9.0x450mm	100
050612	BCR5078	9.0x600mm	100
050636	BCR5080	9.0x812mm	100



**NYLON CABLE TIES OPENING**  
**ΔΕΜΑΤΙΚΑ ΚΑΛΩΔΙΩΝ ΑΝΟΙΓΟΜΕΝΑ**  
**FASCETTE IN NYLON APERTURA**  
**ΝΑΪΛΟΝΟΒΙ ΚΑΒΕΛΝΙ ΒΡΨΚΙ ОТВАРЯНЕ**

CODE ΚΩΔΙΚΟΣ CODICE КОД	MODEL ΜΟΝΤΕΛΟ MODELLO ΜΟΔΕΛ	DESCRIPTION ΠΕΡΙΓΡΑΦΗ DESCRIZIONE ОΠΙΣΑНИЕ	PCS TEM PZ БР	PACKING ΣΥΣΚΕΥΑΣΙΑ IMBALLAGIO ΟПАКОВКА
059424	BCR5090	2.5x100mm	50	50
059431	BCR5092	3.5x150mm	50	50
059448	BCR5094	4.6x200mm	50	50
059455	BCR5096	7.5x200mm	50	50



**NYLON CABLE TIES OPENING BLACK**  
**ΔΕΜΑΤΙΚΑ ΚΑΛΩΔΙΩΝ ΑΝΟΙΓΟΜΕΝΑ ΜΑΥΡΑ**  
**FASCETTE IN NYLON APERTURA NERO**  
**ΝΑΪΛΟΝΟΒΙ ΚΑΒΕΛΝΙ ΒΡΨΚΙ ОТВАРЯНЕ ЧЕРНО**

CODE ΚΩΔΙΚΟΣ CODICE КОД	MODEL ΜΟΝΤΕΛΟ MODELLO ΜΟΔΕΛ	DESCRIPTION ΠΕΡΙΓΡΑΦΗ DESCRIZIONE ОΠΙΣΑНИЕ	PCS TEM PZ БР	PACKING ΣΥΣΚΕΥΑΣΙΑ IMBALLAGIO ΟПАКОВКА
066514	BCR5082	2.5x100mm	50	50
066521	BCR5084	3.5x150mm	50	50
066538	BCR5086	4.6x200mm	50	50
066545	BCR5088	7.5x250mm	50	50







- High elasticity , impact resistance.
- Υψηλή ελαστικότητα , αντοχή στην κρούση
- Alta elasticità , resistenza agli urti
- Висока еластичност , устойчивост на удар.

**NYLON EXPAND PLUGS**  
**ΒΥΣΜΑ ΝΑΪΛΟΝ ΓΚΡΙ**  
**ESPANSIONE NAILS PLUG**  
**НАЙЛОНОВИ РАЗШИРИТЕЛНИ ТАПИ**

CODE ΚΩΔΙΚΟΣ CODICE КОД	MODEL ΜΟΝΤΕΛΟ MODELLO ΜΟΔΕΛ	SIZE ΔΙΑΣΤΑΣΗ TAGLIA ΡΑΖΜΕΡ	PACKING ΣΥΣΚΕΥΑΣΙΑ IMBALLAGIO ΟΠΑΚΩΒΚΑ
050780	BCR5150	6x30	100
050797	BCR5152	7x35	100
050803	BCR5156	8x40	100
050810	BCR5158	8x65	100
050827	BCR5160	10x50	100
050834	BCR5162	12x60	100
050841	BCR5164	14x70	100
050858	BCR5166	LONG 8x80	100
050865	BCR5168	LONG 10x100	100



- High elasticity , impact and corrosion resistance.
- Υψηλή ελαστικότητα , αντοχή στην κρούση και στην διάβρωση.
- Alta elasticità , resistenza agli urti e alla corrosione.
- Висока еластичност , устойчивост на удар и корозия.

**CIRCLE CABLE CLIPS WHITE**  
**ΣΤΕΡΕΩΤΙΚΑ ΚΑΡΦΙΑ (ΡΟΚΑ) ΣΤΡΟΓΓΥΛΑ ΛΕΥΚΑ**  
**CHIUDO ATTACCATO BIANCO**  
**КРЪГЛИ КАБЕЛНИ СКОБИ БЕЛИ**

CODE ΚΩΔΙΚΟΣ CODICE КОД	MODEL ΜΟΝΤΕΛΟ MODELLO ΜΟΔΕΛ	SIZE ΔΙΑΣΤΑΣΗ TAGLIA ΡΑΖΜΕΡ	PACKING ΣΥΣΚΕΥΑΣΙΑ IMBALLAGIO ΟΠΑΚΩΒΚΑ
050643	BCR5100	3/15	100
050650	BCR5102	3.5/15	100
050667	BCR5104	4/15	100
050674	BCR5106	5/15	100
050681	BCR5108	6/20	100
050698	BCR5110	7/20	100
050704	BCR5112	8/20	100
050711	BCR5114	10/25	100
050728	BCR5116	12/25	100
050735	BCR5118	14/30	100
050742	BCR5120	16/35	100
050759	BCR5122	18/40	100
050766	BCR5124	20/40	100
050773	BCR5126	22/45	100

- Plating: Galvanized
- Επιμετάλλωση: Γαλβάνιζε
- Placcatura: Zincato
- Покритие: Поцинкована

**WIRE MESH ROLL**  
**ΠΛΕΓΜΑ ΕΞΑΓΩΝΟ (ΚΟΤΕΤΣΟΣΥΡΜΑ) ΣΕ ΡΟΛΟ**  
**ROTOLO DI RETE METALLICA**  
**ΡΟΛΚΑ ΟΤ ΤΕΛΕΝΑ ΜΡΕΖΑ**



MODEL	ΜΟΝΤΕΛΟ	MODELLO	ΜΟΔΕΛ	BDA2000	BDA2005	BDA2010	BDA2015
Code	Κωδικός	Codice	Κод	063681	063698	063704	063711
Dimensions	Διαστάσεις	Dimensione	Размери	0.8 X 25m	1 X 25m	1,2 X 25m	1 X 25m
Weight	Βάρος	Peso	Τεγλο	6.6 Kg	8,3 Kg	9,9 Kg	4,8 Kg
Hexagon opening	Εξάγωνο άνοιγμα	Apertura esagonale	Шестоъгълен отвор	13mm	13mm	13mm	25mm
Wire diameter	Διάμετρος σύρματος	Diametro del filo	Диаметър на проводника	Ø0.55mm	Ø0.55mm	Ø0.55mm	Ø0.55mm
Packing	Συσκευασία	Imballaggio	Опаковане	1	1	1	1

NEW

- Plating: Hot - galvanized
- Επιμετάλλωση : Θερμό γαλβάνισμα
- Zincatura a caldo
- Горещо поцинковане

**WELDED WIRE MESH ROLL**  
**ΚΟΥΝΕΛΟΣΥΡΜΑ**  
**ROTOLO DI RETE METALLICA SALDATA**  
**ЗАВАΡΕΝΑ ΤΕΛΕΝΑ ΜΡΕΖΑ**



MODEL	ΜΟΝΤΕΛΟ	MODELLO	ΜΟΔΕΛ	BDA2020	BDA2025	BDA2070
Code	Κωδικός	Codice	Κод	063728	063735	069140
Dimensions	Διαστάσεις	Dimensione	Размери	0.8 X 25m	1 X 25m	1x25m
Weight	Βάρος	Peso	Τεγλο	12,2 Kg	8,1 Kg	22 Kg
Hexagon opening	Εξάγωνο άνοιγμα	Apertura esagonale	Шестоъгълен отвор	13x13mm	19x19mm	13mm x 25,4mm
Wire diameter	Διάμετρος σύρματος	Diametro del filo	Диаметър на проводника	Ø1.2mm	Ø1.2mm	Ø1,2mm
Packing	Συσκευασία	Imballaggio	Опаковане	1	1	1

- Material : Fiberglass
- Grey
- Υλικό : Fiberglass
- Гкри
- Materiale : Fibra di vetro
- Grigio
- Материал : фибростъкло
- Сив

**WINDOWS SCREEN ROLL**  
**ΣΙΤΑ ΠΛΑΣΤΙΚΗ ΣΕ ΡΟΛΟ**  
**ROTOLO DI SCHERMO PER FINESTREROTOLO**  
**ΠΡΟΖΩΡЦИ ЕКРАН ΡΟΛΚΑ**

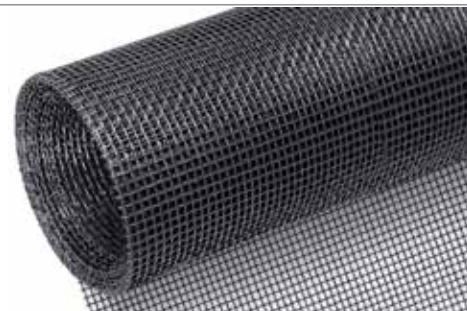

MODEL	ΜΟΝΤΕΛΟ	MODELLO	ΜΟΔΕΛ	BDA2030	BDA2035	BDA2040	BDA2045
Code	Κωδικός	Codice	Κод	063742	063759	063766	063773
Dimensions	Διαστάσεις	Dimensione	Размери	0,8 X 30m	1 X 30m	1,2 X 30m	1,5 X 30m
Weight	Βάρος	Peso	Τεγλο	2,88Kg	3,6Kg	4,32Kg	5,4Kg
Opening diameter	Άνοιγμα	Apertura	Откриването	18 X 16	18 X 16	18 X 16	18 X 16
diameter	Διάμετρος	Diametro	Диаметър	Ø0,28mm	Ø0,28mm	Ø0,28mm	Ø0,28mm
Packing	Συσκευασία	Imballaggio	Опаковане	10	10	10	10



- Galvanized
- Γαλβάνιζε
- Zincato
- Поцинковани

**WIRE**  
**ΣΥΡΜΑ/FILO**  
**ΠΡΩΔΗΚ**

MODEL	ΜΟΝΤΕΛΟ	MODELLO	ΜΟΔΕΛ	BDA2050	BDA2055
Code	Κωδικός	Codice	Κод	063780	063797
Weight	Βάρος	Peso	Τεγλο	2 Kg	2 Kg
Wire diameter	Διάμετρος σύρματος	Diametro del filo	Диаметър на проводника	Ø1,2mm	Ø1,6mm
Packing	Συσκευασία	Imballaggio	Опаковане	30	30

- Black
- Μαύρο
- Nero
- Черно

**WIRE**  
**ΣΥΡΜΑ/FILO**  
**ΠΡΩΔΗΚ**



MODEL	ΜΟΝΤΕΛΟ	MODELLO	ΜΟΔΕΛ	BDA2060	BDA2065
Code	Κωδικός	Codice	Κод	063803	063810
Weight	Βάρος	Peso	Τεγλο	2 Kg	2 Kg
Wire diameter	Διάμετρος σύρματος	Diametro del filo	Диаметър на проводника	Ø1,2mm	Ø1,6mm
Packing	Συσκευασία	Imballaggio	Опаковане	30	30



**BALCONY SAFETY NET**  
**ΠΛΕΓΜΑ ΜΠΑΛΚΟΝΙΟΥ**  
**RETE DI SICUREZZA PER BALCONI**  
**ЗАЩИТНА ΜΡΕΖΑ ЗА БАЛΚΟНИ**

MODEL	ΜΟΝΤΕΛΟ	MODELLO	ΜΟΔΕΛ	BPN1450	BPN1550	BPN1650	BPN1750	BPN1850	BPN1950	BPN2050	BPN2150
Code	Κωδικός	Codice	Κод	063544	063551	063568	063575	063582	063599	063605	063612
Dimensions	Διαστάσεις	Dimensione	Размери	1x50m	1x50m	1x50m	1x50m	1.2x50m	1.2x50m	1.2x50m	1.2x50m
Colour	Χρώμα	Colore	Цвят	White Λευκό Bianco	Black Μαύρο Nero	Grey Γκρι Grigio	Green Πράσινο Verde	White Λευκό Bianco	Black Μαύρο Nero	Grey Γκρι Grigio	Green Πράσινο Verde
Packing	Συσκευασία	Imballaggio	Опаковане	1	1	1	1	1	1	1	1



- Stainless steel shackle with 3 brass keys
- Inox λαμόγι με 3 κλειδιά ορειχάλκινα
- Grillo in acciaio inox con 3 chiavi in ottone
- Обков от неръждаема стомана с 3 месингови ключа

**STAINLESS STEEL PADLOCK**  
**ΛΟΥΚΕΤΟ INOX**  
**LUCCHETTO IN ACCIAIO INOSSIDABILE**  
**ΚΑΤΙΝΑΡ ΟΤ ΝΕΡΪΖΔΑΕΜΑ CΤΟΜΑΝΑ**



MODEL	ΜΟΝΤΕΛΟ	MODELLO	ΜΟΔΕΛ	BLK1020	BLK1022	BLK1024	BLK1026	BLK1028
Code	Κωδικός	Codici	Κοδ	051152	051169	051176	051183	051190
Size	Μέγεθος	Taglia	Размер	54mm	60mm	65mm	75mm	80mm
Packing	Συσκευασία	Imballaggio	Οпаковане	-	-	-	-	-

- With brass key
- Με κλειδί ορειχάλκινο
- Con chiave in ottone
- C месингов ключ

**BRASS PADLOCK LONG SHACKLE**  
**ΛΟΥΚΕΤΟ ΜΑΚΡΥΛΑΙΜΟ ΟΡΕΙΧΑΛΚΙΝΟ**  
**LUCCHETTO IN OTTONE CON GRILLO LUNGO**  
**ΜΕCΙΝΓΟΒ ΚΑΤΙΝΑΡ C ΔΪΛΓΑ CΚΟΒΑ**



MODEL	ΜΟΝΤΕΛΟ	MODELLO	ΜΟΔΕΛ	BLK1010	BLK1012	BLK1014	BLK1016
Code	Κωδικός	Codici	Κοδ	051114	051121	051138	051145
Size	Μέγεθος	Taglia	Размер	30mm	40mm	50mm	60mm
Packing	Συσκευασία	Imballaggio	Οпаковане	-	-	-	-

- With brass cylinder
- With 3 keys
- Με ορειχάλκινο κύλινδρο
- Με 3 κλειδιά
- Con cilindro in ottone
- Con 3 chiavi
- C месингов цилиндр
- C 3 ключа

**LONG SHACKLE HARDENED STEEL PADLOCK**  
**ΛΟΥΚΕΤΟ ΑΤΣΑΛΙΝΟ ΜΑΚΡΥΛΑΙΜΟ**  
**LUCCHETTO IN ACCIAIO A COLLO LUNGO**  
**ΚΑΤΙΝΑΡ ΟΤ ΖΑΚΑΛΕΝΑ CΤΟΜΑΝΑ C**  
**ΔΪΛΓΑ CΚΟΒΑ**

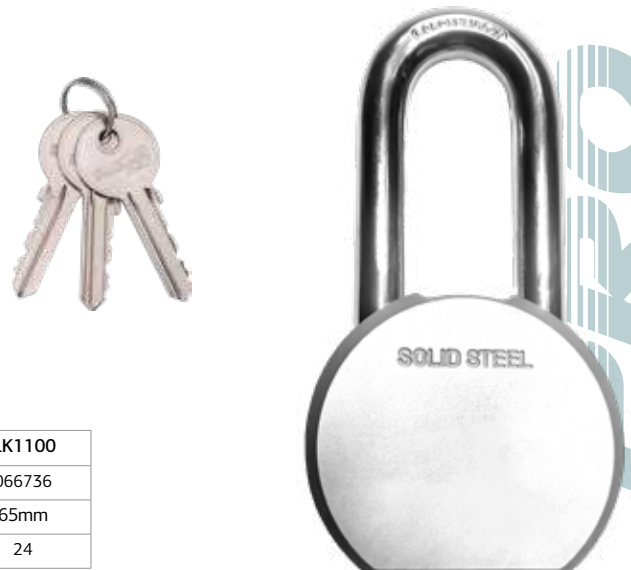

MODEL	ΜΟΝΤΕΛΟ	MODELLO	ΜΟΔΕΛ	BLK1100
Code	Κωδικός	Codice	Κοδ	066736
Size	Μέγεθος	Taglia	Размер	65mm
Packing	Συσκευασία	Imballaggio	Οпаковане	24

- With brass key
- Με κλειδί ορειχάλκινο
- Con chiave in ottone
- C месингов ключ

**BRASS PADLOCK**  
**ΛΟΥΚΕΤΟ ΟΡΕΙΧΑΛΚΙΝΟ**  
**LUCCHETTO IN OTTONE**  
**ΜΕCΙΝΓΟΒ ΚΑΤΙΝΑΡ**



MODEL	ΜΟΝΤΕΛΟ	MODELLO	ΜΟΔΕΛ	BLK1000	BLK1002	BLK1004	BLK1006	BLK1008
CODE	Κωδικός	CODICI	Κοδ	051060	051077	051084	051091	051107
Size/	Μέγεθος	Taglia	Размер	30mm	40mm	50mm	60mm	70mm
Packing	Συσκευασία	Imballaggio	Οпаковане	-	-	-	-	-

- With brass key
- Με κλειδί ορειχάλκινο
- Con chiave in ottone
- C месингов ключ

**ΛΟΥΚΕΤΟ ΠΕΤΑΛΟ CΥΝΔΥΑCΜΟΥ ΟΡΕΙΧΑΛΚΙΝΟ**  
**BRASS COMBINATION LOCK**  
**LUCCHETTO A COMBINAZIONE IN OTTONE**  
**ΜΕCΙΝΓΟΒΑ ΚΟΜΒΙΝΙΡΑΝΑ ΒΡΑΒΑ**



MODEL	ΜΟΝΤΕΛΟ	MODELLO	ΜΟΔΕΛ	BLK1030	BLK1032
Code	Κωδικός	Codice	Κοδ	051206	051213
Size	Μέγεθος	Taglia	Размер	28mm	38mm
Packing	Συσκευασία	Imballaggio	Οпаковане	-	-

- With brass key
- Με κλειδί ορειχάλκινο
- Con chiave in ottone
- C месингов ключ

**BRASS RECTANGULAR PADLOCK**  
**ΛΟΥΚΕΤΟ ΤΑΚΟΥ ΟΡΕΙΧΑΛΚΙΝΟ**  
**LUCCHETTO RETTANGOLARE IN OTTONE**  
**ΜΕCΙΝΓΟΒ ΠΡΑΒΟΪΓΪΛΕΝ ΚΑΤΙΝΑΡ**



MODEL	ΜΟΝΤΕΛΟ	MODELLO	ΜΟΔΕΛ	BLK1040	BLK1042	BLK1044
Code	Κωδικός	Codice	Κοδ	051220	051237	051244
Size	Μέγεθος	Taglia	Размер	60mm	70mm	80mm
Packing	Συσκευασία	Imballaggio	Οпаковане	-	-	-

- With brass key
- Με κλειδί ορείχαλκινο
- Con chiave in ottone
- С мессингов ключ

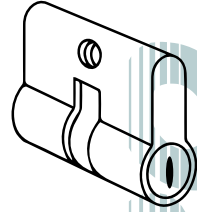

**BRASS DOOR CYLINDER**  
**ΑΦΑΛΟΣ ΟΡΕΙΧΑΛΚΙΝΟΣ ΓΙΑ ΚΛΕΙΔΑΡΙΑ**  
**CILINDRO PER PORTA IN OTTONE**  
**ПРЕПЯСЕН МЕСИНГ ЗА БРАВИ**

MODEL	ΜΟΝΤΕΛΟ	MODELLO	ΜΟΔΕΛ	BLK1050	BLK1052	BLK1054	BLK1056	BLK1058	BLK1055	BLK1057	BLK1059	BLK1060
Code	Κωδικός	Codici	Κод	051251	051268	051275	051282	051299	056423	066569	066620	066637
Size/	Μέγεθος	Taglia	Размери	54 (27/27) mm	60 (30/30) mm	65 (30/35) mm	75 (30/45) mm	80 (30/50) mm	70 (30/40) mm	80 (40/40) mm	90 (30/60) mm	90 (40/50) mm
Packing	Συσκευασία	Imballaggio	Опаковане	120	120	120	120	120	120	120	60	60

NEW

- Silver plated
- With 5 brass safety keys
- Ασημί χρώμα
- Με 5 ορείχαλκινα κλειδιά ασφαλείας
- Color argento
- Con 5 chiavi di sicurezza in ottone
- Сребърен цвят
- С 5 мессингови предпазни ключа

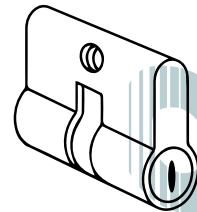
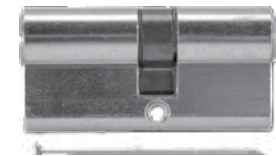

**BRASS DOOR CYLINDER**  
**ΑΦΑΛΟΣ ΟΡΕΙΧΑΛΚΙΝΟΣ ΓΙΑ ΚΛΕΙΔΑΡΙΑ**  
**CILINDRO PER PORTA IN OTTONE**  
**ПРЕПЯСЕН МЕСИНГ ЗА БРАВИ**

MODEL	ΜΟΝΤΕΛΟ	MODELLO	ΜΟΔΕΛ	BLK1070	BLK1072	BLK1074	BLK1076	BLK1078	BLK1080	BLK1082	BLK1084	BLK1085
Code	Κωδικός	Codice	Κод	066644	066651	066668	066675	066682	066699	066705	066712	066729
Dimensions	Διαστάσεις	Dimensioni	Размери	54 (27/27) mm	60 (30/30) mm	65 (30/35) mm	70 (30/40) mm	75 (30/45) mm	80 (40/40) mm	80 (30/50) mm	90 (30/60) mm	90 (40/50) mm
Packing	Συσκευασία	Imballaggio	Опаковане	120	120	120	120	120	120	120	60	60

NEW

- For: BLK1100
- Για: BLK1100
- Per: BLK1100
- За: BLK1100



**BRASS BLANK KEY**  
**ΚΛΕΙΔΙΑ ΑΚΟΠΑ**  
**CHIAVI TAGLIATE**  
**РЯЗАНИ КЛЮЧОВЕ**

MODEL	ΜΟΝΤΕΛΟ	MODELLO	ΜΟΔΕΛ	BLK1092
Code	Κωδικός	Codice	Κод	066750
Packing	Συσκευασία	Imballaggio	Опаковане	10

- For codes: BLK1050 - BLK1085
- Για τους κωδικούς: BLK1050 έως BLK1085
- Per i codici: da BLK1050 a BLK1085
- За кодове: BLK1050 до BLK1085



**COMPUTER BLANK KEY**  
**ΚΛΕΙΔΙΑ ΑΚΟΠΑ ΓΙΑ ΑΦΑΛΟΥΣ**  
**CHIAVI TAGLIATE PER CINTURE PANCIA**  
**КЛЮЧОВЕ ЗА КОΛΑНИ ЗА КОРЕМ**

MODEL	ΜΟΝΤΕΛΟ	MODELLO	ΜΟΔΕΛ	BLK1090
Code	Κωδικός	Codice	Κод	066743
Packing	Συσκευασία	Imballaggio	Опаковане	10





- With protective sleeve
- Με κλειδαριά και επένδυση
- Con custodia protettiva
- Със защитен налъф

**ANTITHEFT MOTORCYCLE CHAIN WITH LOCK**  
**ΑΝΤΙΚΛΕΠΤΙΚΗ ΑΛΥΣΙΔΑ ΜΟΤΟΣΥΚΛΕΤΑΣ**  
**CATENA ANTIFURTO PER MOTO CON LUCCHETTO**  
**ΜΟΤΟЦИКΛΕΤΗΝ ВΕΡΙΓΑ ΠΡΟΤΙВ ΚΡΑЖΒΑ С ΚΛЮЧАЛКА**

MODEL	ΜΟΝΤΕΛΟ	MODELLO	ΜΟΔΕΛ	BLK1300
Code	Κωδικός	Codice	Κод	051916
Length	Μήκος	Length	Дължина	120cm
Thickness	Πάχος Αλυσίδας	Spessore della catena	Дебелина на веригата	8.5mm
Packing	Συσκευασία	Imballaggio	Опаковане	6



- With protective sleeve
- Με κλειδαριά και επένδυση
- Con custodia protettiva
- Със защитен налъф

**ANTITHEFT MOTORCYCLE CHAIN WITH LOCK**  
**ΑΝΤΙΚΛΕΠΤΙΚΗ ΑΛΥΣΙΔΑ ΜΟΤΟΣΥΚΛΕΤΑΣ**  
**CATENA ANTIFURTO PER MOTO CON LUCCHETTO**  
**ΜΟΤΟЦИКΛΕΤΗΝ ВΕΡΙΓΑ ΠΡΟΤΙВ ΚΡΑЖΒΑ С ΚΛЮЧАЛКА**

Model	Μοντέλο	Modello	ΜΟΔΕΛ	BLK1305
Code	Κωδικός	Codice	Κод	051923
Length	Μήκος	Lunghezza	Дължина	150cm
Thickness	Πάχος Αλυσίδας	Spessore	Дебелина	9.5mm
Packing	Συσκευασία	Imballaggio	Опаковане	4



**ANTITHEFT MOTORCYCLE CABLE LOCK**  
**ΑΝΤΙΚΛΕΠΤΙΚΗ ΚΟΥΛΟΥΡΑ ΜΟΤΟΣΥΚΛΕΤΑΣ**  
**LUCCHETTO ANTIFURTO A SAVO PER MOTO**  
**ΚΑΒΕΛΝΑ ΚΛЮЧАЛКА ΠΡΟΤΙВ ΚΡΑЖΒΑ НА ΜΟΤΟЦИКΛΕΤ**

Model	Μοντέλο	Modello	ΜΟΔΕΛ	BLK1325
Code	Κωδικός	Codice	Κод	051961
Length	Μήκος	Lunghezza	Дължина	120cm
Thickness	Πάχος Αλυσίδας	Spessore	Дебелина	12mm
Packing	Συσκευασία	Imballaggio	Опаковане	24



- With 4 digit combination lock
- Με κλειδαριά συνδυασμού 4 ψηφίων
- Con serratura a combinazione a 4 cifre
- С 4-цифрена комбинирана ключалка

**ANTITHEFT MOTORCYCLE CABLE LOCK**  
**ΑΝΤΙΚΛΕΠΤΙΚΗ ΚΟΥΛΟΥΡΑ ΜΟΤΟΣΥΚΛΕΤΑΣ**  
**LUCCHETTO ANTIFURTO A SAVO PER MOTO**  
**ΚΑΒΕΛΝΑ ΚΛЮЧАЛКА ΠΡΟΤΙВ ΚΡΑЖΒΑ НА ΜΟΤΟЦИКΛΕΤ**

Model	Μοντέλο	Modello	ΜΟΔΕΛ	BLK1330
Code	Κωδικός	Codice	Κод	051978
Length	Μήκος	Lunghezza	Дължина	150cm
Thickness	Πάχος Αλυσίδας	Spessore	Дебелина	10mm
Packing	Συσκευασία	Imballaggio	Опаковане	24

- With plastic cover
- Με πλαστικό περίβλημα
- Con copertura in plastica
- С пластмасов капак

**ANTITHEFT MOTORCYCLE CABLE LOCK**  
**ΑΝΤΙΚΛΕΠΤΙΚΟ ΠΕΤΑΛΟ ΜΟΤΟΣΥΚΛΕΤΑΣ**  
**LUCCHETTO ANTIFURTO A SAVO PER MOTO**  
**ΚΑΒΕΛΝΑ ΚΛЮЧАЛКА ΠΡΟΤΙВ ΚΡΑЖΒΑ НА ΜΟΤΟЦИКΛΕΤ**

Model	Μοντέλο	Modello	ΜΟΔΕΛ	BLK1320
Code	Κωδικός	Codice	Κод	051954
Packing	Συσκευασία	Imballaggio	Опаковане	4



- With plastic cover
- Με πλαστικό περίβλημα
- Con copertura in plastica
- С пластмасов капак

**ANTITHEFT MOTORCYCLE U DISC BRAKE**  
**CHAIN LOCK MINI ΚΛΕΙΔΑΡΙΑ ΔΙΣΚΟΦΡΕΝΟΥ ΜΟΤΟΣΥΚΛΕΤΑΣ**  
**LUCCHETTO ANTIFURTO FRENO A DISCO PER MOTO**  
**ЗАКЛЮЧВАНЕ НА ВΕΡΙΓΑΤΑ НА ΜΟΤΟЦИКΛΕΤ С ДИΣΚΟΒΑ СΠΙΡΑЧКА СΡΕЩУ ΚΡΑЖΒΑ ΜΙΝΙ**

MODEL	ΜΟΝΤΕΛΟ	MODELLO	ΜΟΔΕΛ	BLK1315
Code	Κωδικός	Codice	Κод	051947
Pin Thickness	Πάχος πείρου	Spessore del perno	Дебелина на щифта	10mm
Pcs/ Pack	Τεμ/ Συσκευασία	Pz/Imballaggio	бр/Опаковка	8
Pcs/ Box	Τεμ/ Κουτί	Pz/Scatola	бр/Кутия	24



**ANTITHEFT MOTORCYCLE U DISC BRAKE/CHAIN LOCK**  
**ΜΙΝΙ ΚΛΕΙΔΑΡΙΑ ΔΙΣΚΟΦΡΕΝΟΥ/ΑΛΥΣΙΔΑΣ ΜΟΤΟΣΥΚΛΕΤΑΣ**  
**LUCCHETTO ANTIFURTO MOTO DI TIPO U PER FRENO A DISCO/CATENA**  
**ЗАЩИТА ОТ ΚΡΑЖΒΑ НА ΜΟΤΟЦИКΛΕΤΑ U ΔΙΣΚΟΒΑ СΠΙΡΑЧКА/ЗАКЛЮЧВАНЕ НА ВΕΡΙΓΑΤΑ**

MODEL	ΜΟΝΤΕΛΟ	MODELLO	ΜΟΔΕΛ	BLK1310
Code	Κωδικός	Codice	Κод	051930
Pin Thickness	Πάχος πείρου	Spessore del perno	Дебелина на щифта	10mm
Packing	Συσκευασία	Imballaggio	Опаковане	30





**MEDICINE CABINET**  
**ΚΟΥΤΙ ΦΑΡΜΑΚΕΙΟΥ**  
**ARMADIETTO DEI MEDICINALI**  
**ШКАФ ЗА ЛЕКАРСТВА**

MODEL	ΜΟΝΤΕΛΟ	MODELLO	ΜΟΔΕΛ	BFB2000
Code	Κωδικός	Codice	Κод	021926
Dimensions	Διαστάσεις	Dimensioni	Размери	32x22x8cm
Colour	Χρώμα	Colore	Цвет	GREY
Packing	Συσκευασία	Imballaggio	Опаковане	10



**CASH BOX**  
**ΚΟΥΤΙ ΤΑΜΕΙΟΥ**  
**CASSETTA DI SICUREZZA**  
**КЕШ ЗА ПАРИЧНИ СРЕДСТВА**

MODEL	ΜΟΝΤΕΛΟ	MODELLO	ΜΟΔΕΛ	BPC3000
Code	Κωδικός	Codice	Κод	021919
Dimensions	Διαστάσεις	Dimensioni	Размери	30x24x9cm
Colour	Χρώμα	Colore	Цвет	Black
Packing	Συσκευασία	Imballaggio	Опаковане	12



**MAILBOX**  
**ΓΡΑΜΜΑΤΟΚΙΒΩΤΙΟ**  
**CASSETTA POSTALE**  
**ПОЩЕНСКА КУΤΙΑ**

MODEL	ΜΟΝΤΕΛΟ	MODELLO	ΜΟΔΕΛ	BMB1001	BMB1003
Code	Κωδικός	Codice	Κод	022411	022435
Dimensions	Διαστάσεις	Dimensioni	Размери	200*50*300mm	200*50*300mm
Colour	Χρώμα	Colore	Цвет	Grey/Γκρι/ Grigio	Black/ Μαύρο/ Nero
Packing	Συσκευασία	Imballaggio	Опаковане	20	20



**MAILBOX**  
**ΓΡΑΜΜΑΤΟΚΙΒΩΤΙΟ**  
**CASSETTA POSTALE**  
**ПОЩЕНСКА КУΤΙΑ**

MODEL	ΜΟΝΤΕΛΟ	MODELLO	ΜΟΔΕΛ	BMB1000
Code	Κωδικός	Codice	Κод	022695
Dimensions	Διαστάσεις	Dimensioni	Размери	300*70*220mm
Packing	Συσκευασία	Imballaggio	Опаковане	20

- Wall-mounted
- With combination lock
- Επίτοιχα
- Με κωδικό πρόσβασης

- Digitale con chiavi di emergenza
- Con serratura a combinazione
- Монтиран на стена
- С комбинирано заключване



**KEY STORAGE SAFE**  
**ΚΛΕΙΔΟΘΗΚΗ ΑΣΦΑΛΕΙΑΣ**  
**TASTIERA**  
**СЕЙФ ЗА СЪХΡΑΝЕНИЕ НА ΚΛΥΧΟΒΕ**

MODEL	ΜΟΝΤΕΛΟ	MODELLO	ΜΟΔΕΛ	BDS2000
Code	Κωδικός	Codice	Κод	064589
Dimensions	Διαστάσεις	Dimensioni	Размери	8,7x4x12,2cm
Packing	Συσκευασία	Imballaggio	Опаковане	10



**KEY STORAGE**  
**ΚΛΕΙΔΟΘΗΚΗ**  
**TASTIERA**  
**СКΛΑΔΙΡΑΝΕ НА ΚΛΥΧΟΒΕ**

MODEL	ΜΟΝΤΕΛΟ	MODELLO	ΜΟΔΕΛ	BMB1048
Code	Κωδικός	Codice	Κод	061328
Dimensions	Διαστάσεις	Dimensione	Размери	250x180x-75mm
Hooks in box	Γάντζοι	Ganci in scatola	Куки в кутия	48
Keys	Κλειδιά	Chiavi	Ключове	2
Packing	Συσκευασία	Imballaggio	Опаковане	12



**MAIL BOX**  
**ΓΡΑΜΜΑΤΟΚΙΒΩΤΙΟ**  
**CASELLA POSTALE**  
**ПОЩЕНСКА КУΤΙΑ**

MODEL	ΜΟΝΤΕΛΟ	MODELLO	ΜΟΔΕΛ	BMB1301
Code	Κωδικός	Codice	Κод	022664
Dimensions	Διαστάσεις	Dimensioni	Размери	360x290x-105mm
Packing	Συσκευασία	Imballaggio	Опаковане	10



**MAIL BOX**  
**ΓΡΑΜΜΑΤΟΚΙΒΩΤΙΟ**  
**CASSETTA POSTALE**  
**ПОЩЕНСКА КУΤΙΑ**

MODEL	ΜΟΝΤΕΛΟ	MODELLO	ΜΟΔΕΛ	BMB1101	BMB1103
Code	Κωδικός	Codice	Κод	022381	022404
Colour	Χρώμα	Colore	Цвет	Γκρι/Grey	Μαύρο/Black
Dimensions	Διαστάσεις	Dimensioni	Размери	27x12x-30.5cm	27x12x-30.5cm
Packing	Συσκευασία	Imballaggio	Опаковане	6	6



- Digital with emergency keys
- Ψηφιακό με κλειδί ανάγκης
- Digitale con chiavi di emergenza
- Цифрови с аварийни ключове

**SAFE BOX  
ΧΡΗΜΑΤΟΚΙΒΩΤΙΟ/SICURO  
ΣΕΪΦ**

MODEL	ΜΟΝΤΕΛΟ	MODELLO	ΜΟΔΕΛ	BDS2500
Code	Κωδικός	Codice	Κод	064572
Dimensions	Διαστάσεις	Dimensioni	Размери	35x25x25cm
Thickness door/body	Πάχος πόρτας/ σώματος	Spessore porta/corpo	Тълбочина на вратата / корпуса	3/1mm
Packing	Συσκευασία	Imballaggio	Опаковане	1



- With key
- Με κλειδί
- Con chiave
- С ключ

**SAFE BOX  
ΧΡΗΜΑΤΟΚΙΒΩΤΙΟ/SICURO  
ΣΕΪΦ**

MODEL	ΜΟΝΤΕΛΟ	MODELLO	ΜΟΔΕΛ	BDS2100
Code	Κωδικός	Codice	Κод	022633
Dimensions	Διαστάσεις	Dimensioni	Размери	23x17x17cm
Thickness door/body	Πάχος πόρτας/ σώματος	Spessore porta/corpo	Тълбочина на вратата / корпуса	3/1mm
Packing	Συσκευασία	Imballaggio	Опаковане	1



- With electronic lock and key
- Wall mounting, wardrobe or floor
- Με ηλεκτρονική κλειδαριά και κλειδί
- Τοποθέτηση σε τοίχο, ντουλάπα ή πάτωμα
- Con serratura elettronica e chiave
- Montaggio a parete, armadio o pavimento
- С електронно заключване и ключ
- Монтаж на стена, гардероб или под

**SAFE BOX WITH KEY  
ΧΡΗΜΑΤΟΚΙΒΩΤΙΟ  
CASSAFORTE CON CHIAVE ΑΣΦΑΛΕΙΑΣ  
ΣΕΪΦ С КЛЮЧ**

MODEL	ΜΟΝΤΕΛΟ	MODELLO	ΜΟΔΕΛ	BDS2300
Code	Κωδικός	Codice	Κод	020875
Dimensions	Διαστάσεις	Dimensioni	Размери	23x17x17cm
Weight	Βάρος	Peso	Тегло	2.5kg
Packing	Συσκευασία	Imballaggio	Опаковане	1



- With electronic lock and key
- Wall mounting, wardrobe or floor
- Με ηλεκτρονική κλειδαριά και κλειδί
- Con serratura elettronica e chiave
- Montaggio a parete, armadio o pavimento
- Τοποθέτηση σε τοίχο, ντουλάπα ή πάτωμα
- С електронно заключване и ключ
- Монтаж на стена, гардероб или под

**SAFE BOX WITH KEY  
ΧΡΗΜΑΤΟΚΙΒΩΤΙΟ ΑΣΦΑΛΕΙΑΣ  
CASSAFORTE CON CHIAVE  
ΣΕΪΦ С КЛЮЧ**

MODEL	ΜΟΝΤΕΛΟ	MODELLO	ΜΟΔΕΛ	BDS3000
Code	Κωδικός	Codice	Κод	015956
Dimensions	Διαστάσεις	Dimensioni	Размери	23x17x17cm
Thickness	Πάχος	Spessore	Дебелина	25mm
Weight	Βάρος	Peso	Тегло	4.9kg
Packing	Συσκευασία	Imballaggio	Опаковане	1



- With electronic lock and key
- Wall mounting, wardrobe or floor
- Με ηλεκτρονική κλειδαριά και κλειδί
- Τοποθέτηση σε τοίχο, ντουλάπα ή πάτωμα
- Con serratura elettronica e chiave
- Montaggio a parete, armadio o pavimento
- С електронно заключване и ключ
- Монтаж на стена, гардероб или под

**DIGITAL SECURITY LAPTOP SAFE BOX  
ΧΡΗΜΑΤΟΚΙΒΩΤΙΟ ΓΙΑ LAPTOP  
CASSAFORTE DIGITALE DI  
SICUREZZA PER LAPTOP**

MODEL	ΜΟΝΤΕΛΟ	MODELLO	ΜΟΔΕΛ	BDS6000
Code	Κωδικός	Codice	Κод	021896
Dimensions	Διαστάσεις	Dimensioni	Размери	43x38x20cm
Thickness	Πάχος	Spessore	Дебелина	1.5mm
Weight	Βάρος	Peso	Тегло	7.2kg
Packing	Συσκευασία	Imballaggio	Опаковане	1



- With electronic lock and key
- Wall mounting, wardrobe or floor
- Με ηλεκτρονική κλειδαριά και κλειδί
- Τοποθέτηση σε τοίχο, ντουλάπα ή πάτωμα
- Con serratura elettronica e chiave
- Montaggio a parete, armadio o pavimento
- С електронно заключване и ключ
- Монтаж на стена, гардероб или под

**SAFE BOX WITH KEY  
ΧΡΗΜΑΤΟΚΙΒΩΤΙΟ ΑΣΦΑΛΕΙΑΣ  
SAFE BOX WITH KEY**

MODEL	ΜΟΝΤΕΛΟ	MODELLO	ΜΟΔΕΛ	BDS5000
Code	Κωδικός	Codice	Κод	021889
Dimensions	Διαστάσεις	Dimensioni	Размери	39x25x46cm
Thickness	Πάχος	Spessore	Дебелина	1.5mm
Weight	Βάρος	Peso	Тегло	17.5kg
Packing	Συσκευασία	Imballaggio	Опаковане	1







**BORMANN**<sup>®</sup>  
**PRO**

**PERSONAL PROTECTION**  
**ΠΡΟΣΤΑΣΙΑ ΕΡΓΑΖΟΜΕΝΩΝ**  
**PROTEZIONE PERSONALE**  
**ЛИЧНА ЗАЩИТА**





**POLAR FLEECE JACKET 400GR**  
**ΜΠΟΥΦΑΝ FLEECE ΕΡΓΑΣΙΑΣ 400GR**  
**POLAR FLEECE GIACCA 400GR**  
**ПОЛЯРНО ЯКЕ ОТ ПОЛАР 400GR**

CODE ΚΩΔΙΚΟΣ CODICE КОД	MODEL ΜΟΝΤΕΛΟ MODELLO ΜΟΔΕΛ	DESCRIPTION ΠΕΡΙΓΡΑΦΗ DESCRIZIONE ОΠИСΑНИЕ	PACKING ΣΥΣΚΕΥΑΣΙΑ IMBALLAGGIO ΟΠΑΚΩΒΑΝΕ
029748	BPP7021	M	20
029755	BPP7022	L	20
029762	BPP7023	XL	20
029779	BPP7024	XXL	20

PRO



**PADDING VEST ROMA**  
**ΑΜΑΝΙΚΟ ΜΠΟΥΦΑΝ ΜΕ ΕΠΕΝΔΥΣΗ ROMA**  
**GILET IMBOTTITO ROMA**  
**ПОДПЛАТЕНА ЖИЛЕТКА ROMA**

CODE ΚΩΔΙΚΟΣ CODICE КОД	MODEL ΜΟΝΤΕΛΟ MODELLO ΜΟΔΕΛ	DESCRIPTION ΠΕΡΙΓΡΑΦΗ DESCRIZIONE ОΠИСΑНИЕ	PACKING ΣΥΣΚΕΥΑΣΙΑ IMBALLAGGIO ΟΠΑΚΩΒΑΝΕ
036906	BPP7058	S, 100% POLYESTER	20
036913	BPP7059	M, 100% POLYESTER	20
036920	BPP7060	L, 100% POLYESTER	20
036937	BPP7061	XL, 100% POLYESTER	20
036944	BPP7062	XXL, 100% POLYESTER	20

PRO



**WINTER JACKET WITH LINING EVEREST**  
**ΜΠΟΥΦΑΝ ΑΔΙΑΒΡΟΧΟ ΜΕ ΕΠΕΝΔΥΣΗ EVEREST**  
**GIACCA INVERNALE CON FODERA EVEREST**  
**ЗИМНО ЯКЕ С ПОДПЛАТА EVEREST**

CODE ΚΩΔΙΚΟΣ CODICE КОД	MODEL ΜΟΝΤΕΛΟ MODELLO ΜΟΔΕΛ	DESCRIPTION ΠΕΡΙΓΡΑΦΗ DESCRIZIONE ОΠИСΑНИЕ	PACKING ΣΥΣΚΕΥΑΣΙΑ IMBALLAGGIO ΟΠΑΚΩΒΑΝΕ
032298	BPP7041	S, 100% Polyester	10
032250	BPP7037	M, 100% Polyester	10
032267	BPP7038	L, 100% Polyester	10
032274	BPP7039	XL, 100% Polyester	10
032281	BPP7040	XXL, 100% Polyester	10



PRO



**VEST TORINO 260G/M²**  
**ΓΙΛΕΚΟ ΕΡΓΑΣΙΑΣ TORINO 260G/M²**  
**GILET TORINO 260G/M²**  
**ЖИЛЕТКА TORINO 260G/M²**

CODE ΚΩΔΙΚΟΣ CODICE КОД	MODEL ΜΟΝΤΕΛΟ MODELLO ΜΟΔΕΛ	DESCRIPTION ΠΕΡΙΓΡΑΦΗ DESCRIZIONE ОΠИСΑНИЕ	PACKING ΣΥΣΚΕΥΑΣΙΑ IMBALLAGGIO ΟΠΑΚΩΒΑΝΕ
024569	BPP7011	M/50	20
024576	BPP7012	L/52	20
024583	BPP7013	XL/54-56	10
024590	BPP7014	XXL/58	10



PRO

**SOFTSHELL JACKET**  
**WITH HOOD NAROLI ΜΠΟΥΦΑΝ SOFTSHELL**  
**ΜΕ ΚΟΥΚΟΥΛΑ NAROLI GIACCA SOFTSHELL CON**  
**SARPUCCIO NAROLI**  
**СОФТШЕЛ ЯКЕ С КАЧУЛКА NAROLI**

CODE ΚΩΔΙΚΟΣ CODICE КОД	MODEL ΜΟΝΤΕΛΟ MODELLO ΜΟΔΕΛ	DESCRIPTION ΠΕΡΙΓΡΑΦΗ DESCRIZIONE ОΠИСΑНИЕ	PACKING ΣΥΣΚΕΥΑΣΙΑ IMBALLAGGIO ΟΠΑΚΩΒΑΝΕ
036852	BPP7053	S, 300GSM, 100D	10
036869	BPP7054	M, 300GSM, 100D	10
036876	BPP7055	L, 300GSM, 100D	10
036883	BPP7056	XL, 300GSM, 100D	10
036890	BPP7057	XXL, 300GSM, 100D	20



PRO

- Fabric: 100% PE 220g tafatta
- Padding: 100% PE 170g
- Lining: 100% PE 60g

- Υφασμα: 100% PE 220g tafatta
- Επένδυση: 100% PE 170g
- Φόδρα: 100% PE 60g

- Tessuto: 100% PE 220g tafatta
- Copertura: 100% PE 170g
- Fodera: 100% PE 60g

- Тъкан: 100% PE 220g тафата
- Подложка: 100% PE 170g
- Подплата: 100% PE 60g

**SLEEVELESS JACKET**  
**ΑΜΑΝΙΚΟ ΜΠΟΥΦΑΝ**  
**GIACCA SENZA MANICHE**  
**ЯКЕ БЕЗ ΡЪΚΑΒΙ**

CODE ΚΩΔΙΚΟΣ CODICE КОД	MODEL ΜΟΝΤΕΛΟ MODELLO ΜΟΔΕΛ	DESCRIPTION ΠΕΡΙΓΡΑΦΗ DESCRIZIONE ОΠИСΑНИЕ	PACKING ΣΥΣΚΕΥΑΣΙΑ IMBALLAGGIO ΟΠΑΚΩΒΑΝΕ
022565	BWV1003-1	L/52	25
022572	BWV1004-1	XL/56	25
022589	BWV1005-1	XXL/58	25



PRO



- Navy blue
- Σκούρο μπλε
- Blu marino
- Морско синьо



**PUFFER WITH HOOD VERONA**  
**ΜΠΟΥΦΑΝ ΜΕ ΕΠΕΝΔΥΣΗ ΚΑΙ**  
**ΚΟΥΚΟΥΛΑ VERONA**  
**PUFFER CON CAPPUCIO VERONA**  
**ПУХЕНКА С КАЧУЛКА VERONA**

CODE ΚΩΔΙΚΟΣ CODICE КОД	MODEL ΜΟΝΤΕΛΟ MODELLO ΜΟΔΕΛ	DESCRIPTION ΠΕΡΙΓΡΑΦΗ DESCRIZIONE ОΠИСΑНИЕ	PACKING ΣΥΣΚΕΥΑΣΙΑ IMBALLAGGIO ОПАКОВАНЕ
056713	BPP7074	M, 100% POLYESTER	20
056720	BPP7075	L, 100% POLYESTER	20
056737	BPP7076	XL, 100% POLYESTER	20
056744	BPP7077	XXL, 100% POLYESTER	20

- Khaki
- Χακί
- Хаки
- Хакни



**POLAR FLEECE JACKET BOLOGNA**  
**ΜΠΟΥΦΑΝ FLEECE ΕΡΓΑΣΙΑΣ BOLOGNA**  
**POLAR FLEECE GIACCA BOLOGNA**  
**ПОЛЯРНО ПОЛАРЕНО ЯКЕ BOLOGNA**

CODE ΚΩΔΙΚΟΣ CODICE КОД	MODEL ΜΟΝΤΕΛΟ MODELLO ΜΟΔΕΛ	DESCRIPTION ΠΕΡΙΓΡΑΦΗ DESCRIZIONE ОΠИСΑНИЕ	PACKING ΣΥΣΚΕΥΑΣΙΑ IMBALLAGGIO ОПАКОВАНЕ
056669	BPP7069	S 420gr/m <sup>2</sup>	20
056676	BPP7070	M 420gr/m <sup>2</sup>	20
056683	BPP7071	L 420gr/m <sup>2</sup>	20
056690	BPP7072	XL 420gr/m <sup>2</sup>	20
056706	BPP7073	XXL 420gr/m <sup>2</sup>	20

- Black
- Μαύρο
- Nero
- Черно



**LONG SLEEVE SHIRT**  
**ΦΟΥΤΕΡ**  
**SAMICIA A MANICHE LUNGHE**  
**РИЗА С ДЪЛЪГ РЪΚΑΒ**

CODE ΚΩΔΙΚΟΣ CODICE КОД	MODEL ΜΟΝΤΕΛΟ MODELLO ΜΟΔΕΛ	DESCRIPTION ΠΕΡΙΓΡΑΦΗ DESCRIZIONE ОΠИСΑНИЕ	PACKING ΣΥΣΚΕΥΑΣΙΑ IMBALLAGGIO ОПАКОВАНЕ
059318	BPP7228	M 300gr/m <sup>2</sup>	50
059325	BPP7229	L 300gr/m <sup>2</sup>	50
059332	BPP7230	XL 300gr/m <sup>2</sup>	50
059349	BPP7231	XXL 300gr/m <sup>2</sup>	50

- Green
- Πράσινο
- Verde
- Зелен



**HOODIE**  
**ΦΟΥΤΕΡ ΚΟΥΚΟΥΛΑ**  
**FELPA**  
**БЛУЗА С КАЧУЛКА**

CODE ΚΩΔΙΚΟΣ CODICE КОД	MODEL ΜΟΝΤΕΛΟ MODELLO ΜΟΔΕΛ	DESCRIPTION ΠΕΡΙΓΡΑΦΗ DESCRIZIONE ОΠИСΑНИЕ	PACKING ΣΥΣΚΕΥΑΣΙΑ IMBALLAGGIO ОПАКОВАНЕ
059271	BPP7224	M 350gr/m <sup>2</sup>	50
059288	BPP7225	L 350gr/m <sup>2</sup>	50
059295	BPP7226	XL 350gr/m <sup>2</sup>	50
059301	BPP7227	XXL 350gr/m <sup>2</sup>	50



**WATERPROOF KAPARDINA PVC**  
**ΑΔΙΑΒΡΟΧΗ ΚΑΠΑΡΤΙΝΑ PVC**  
**KAPARDINA IMPERMEABILE IN PVC**  
**ΒΟΔΟΥΣΤΟΙΧΙΒΑ ΚΑΠΑΝΔΥΡΑ ΟΤ PVC**

CODE ΚΩΔΙΚΟΣ CODICE КОД	MODEL ΜΟΝΤΕΛΟ MODELLO ΜΟΔΕΛ	DESCRIPTION ΠΕΡΙΓΡΑΦΗ DESCRIZIONE ОΠИСΑНИЕ	PACKING ΣΥΣΚΕΥΑΣΙΑ IMBALLAGGIO ОПАКОВАНЕ
059110	BPP7205	0,32mm L	10
059127	BPP7206	0,32mm XL	10
059134	BPP7207	0,32mm XXL	10



**WATERPROOF SUIT PVC**  
**ΑΔΙΑΒΡΟΧΟ ΚΟΥΣΤΟΥΜΙ PVC**  
**TUTA IMPERMEABILE IN PVC**  
**ΒΟΔΟΥΣΤΟΙΧΙΒ ΚΟΣΤΙΟΜ PVC**

CODE ΚΩΔΙΚΟΣ CODICE КОД	MODEL ΜΟΝΤΕΛΟ MODELLO ΜΟΔΕΛ	DESCRIPTION ΠΕΡΙΓΡΑΦΗ DESCRIZIONE ОΠИСΑНИЕ	PACKING ΣΥΣΚΕΥΑΣΙΑ IMBALLAGGIO ОПАКОВАНЕ
059141	BPP7208	0,32mm L	10
059158	BPP7209	0,32mm XL	10
059165	BPP7210	0,32mm XXL	10



**WATERPROOF NYLON SUIT**  
**ΑΔΙΑΒΡΟΧΟ ΚΟΥΣΤΟΥΜΙ NYLON**  
**TUTA IN NYLON IMPERMEABILE**  
**ΒΟΔΟΥΣΤΟΙΧΙΒ ΝΑЙΛΟΝΟΒ ΚΟΣΤΙΟΜ**

CODE ΚΩΔΙΚΟΣ CODICE КОД	MODEL ΜΟΝΤΕΛΟ MODELLO ΜΟΔΕΛ	DESCRIPTION ΠΕΡΙΓΡΑΦΗ DESCRIZIONE ОΠИСΑНИЕ	PACKING ΣΥΣΚΕΥΑΣΙΑ IMBALLAGGIO ОПАКОВАНЕ
059189	BPP7215	0,16mm L	20
059196	BPP7216	16mm XL	20
059202	BPP7217	16mm XXL	20







**SHORTS TORINO**  
**ΒΕΡΜΟΥΔΑ ΜΕ ΤΣΕΠΕΣ TORINO**  
**PANTALONCINI TORINO**  
**КЪСИ ПАНТАΛΟΝИ TORINO**

CODE ΚΩΔΙΚΟΣ CODICE КОД	MODEL ΜΟΝΤΕΛΟ MODELLO ΜΟΔΕΛ	DESCRIPTION ΠΕΡΙΓΡΑΦΗ DESCRIZIONE ОΠИСΑНИЕ	PACKING ΣΥΣΚΕΥΑΣΙΑ IMBALLAGGIO ΟПАΚΩΒΑΝΕ
024606	BPP7015	S/48, 260g/m2	20
024613	BPP7016	M/50, 260g/m2	20
024620	BPP7017	L/52, 260g/m2	20
024637	BPP7018	LD/54, 260g/m2	20
024644	BPP7019	XL/56, 260g/m2	20
024651	BPP7020	XXL/58, 260g/m2	20



**CAMO PANTS MODENA**  
**ΠΑΝΤΕΛΟΝΙ ΠΑΡΑΛΛΑΓΗΣ MODENA**  
**PANTALONI CAMO MODENA**  
**КАМУФЛАЖНИ ПАНТАΛΟΝИ MODENA**

CODE ΚΩΔΙΚΟΣ CODICE КОД	MODEL ΜΟΝΤΕΛΟ MODELLO ΜΟΔΕΛ	DESCRIPTION ΠΕΡΙΓΡΑΦΗ DESCRIZIONE ОΠИСΑНИЕ	PACKING ΣΥΣΚΕΥΑΣΙΑ IMBALLAGGIO ΟПАΚΩΒΑΝΕ
056751	BPP7078	S 240gr/m <sup>2</sup>	25
056768	BPP7079	M 240gr/m <sup>2</sup>	25
056775	BPP7080	L 240gr/m <sup>2</sup>	25
056782	BPP7081	LD 240gr/m <sup>2</sup>	25
056799	BPP7082	XL 240gr/m <sup>2</sup>	25
056805	BPP7083	XXL 240gr/m <sup>2</sup>	25



• 80% Polyester / Πολυεστέρα / Poliestere/ Полиестер  
• 20% Cotton Oxford/ Βαμβάκερό / Cotone/ Памук

**BIBPANTS TORINO 260G/M<sup>2</sup>**  
**ΦΟΡΜΑ ΕΡΓΑΣΙΑΣ ΜΕ ΤΙΡΑΝΤΕΣ TORINO 260G/M<sup>2</sup>**  
**SALOPETTE DI LAVORO TORINO 260G/M<sup>2</sup>**  
**ΓΑЩЕРИЗОНИ TORINO 260G/M<sup>2</sup>**

CODE ΚΩΔΙΚΟΣ CODICE КОД	MODEL ΜΟΝΤΕΛΟ MODELLO ΜΟΔΕΛ	DESCRIPTION ΠΕΡΙΓΡΑΦΗ DESCRIZIONE ОΠИСΑНИЕ	PACKING ΣΥΣΚΕΥΑΣΙΑ IMBALLAGGIO ΟПАΚΩΒΑΝΕ
024514	BPP7006	M/50	10
024521	BPP7007	L/52	10
024538	BPP7008	LD/54	10
024545	BPP7009	XL/56	10
024552	BPP7010	XXL/58	10

• 80% Polyester / Πολυεστέρα / Poliestere/ Полиестер  
• 20% Cotton Oxford/ Βαμβάκερό / Cotone/ Памук

**BIB PANTS 240G/M<sup>2</sup>**  
**ΦΟΡΜΑ ΕΡΓΑΣΙΑΣ ΜΕ ΤΙΡΑΝΤΑ**  
**GENOVA 240G/M<sup>2</sup>**  
**PANTALONI DI LAVORO 240G/M<sup>2</sup>**  
**ΓΑЩЕРИЗОНИ 240G/M<sup>2</sup>**

CODE ΚΩΔΙΚΟΣ CODICE КОД	MODEL ΜΟΝΤΕΛΟ MODELLO ΜΟΔΕΛ	DESCRIPTION ΠΕΡΙΓΡΑΦΗ DESCRIZIONE ОΠИСΑНИЕ	PACKING ΣΥΣΚΕΥΑΣΙΑ IMBALLAGGIO ΟПАΚΩΒΑΝΕ
030171	BPP7034	S/48	10
030164	BPP7033	M/50	10
030140	BPP7031	L/52	10
030157	BPP7032	LD/54	10
030188	BPP7035	XL/56	10
030195	BPP7036	XXL/58	10



**CARGO PANTS GENOVA 240G/M<sup>2</sup>**  
**ΠΑΝΤΕΛΟΝΙ ΕΡΓΑΣΙΑΣ**  
**GENOVA 240G/M<sup>2</sup>**  
**PANTALONI DI LAVORO GENOVA**  
**240G/M<sup>2</sup>**  
**ТОВАΡНИ ПАНТАΛΟΝИ GENOVA**  
**240G/M<sup>2</sup>**

CODE ΚΩΔΙΚΟΣ CODICE КОД	MODEL ΜΟΝΤΕΛΟ MODELLO ΜΟΔΕΛ	DESCRIPTION ΠΕΡΙΓΡΑΦΗ DESCRIZIONE ОΠИСΑНИЕ	PACKING ΣΥΣΚΕΥΑΣΙΑ IMBALLAGGIO ΟПАΚΩΒΑΝΕ
030119	BPP7028	S/48	10
030102	BPP7027	M/50	10
030089	BPP7025	L/52	10
030096	BPP7026	LD/54	10
030126	BPP7029	XL/56	10
030133	BPP7030	XXL/58	10



• 80% Polyester / Πολυεστέρα / Poliestere/ Полиестер  
• 20% Cotton Oxford/ Βαμβάκερό / Cotone/ Памук

**PANTSTORINO 260G/M<sup>2</sup>**  
**ΠΑΝΤΕΛΟΝΙ ΕΡΓΑΣΙΑΣ TORINO 260G/M<sup>2</sup>**  
**PANTALONI DI LAVORO TORINO 260G/M<sup>2</sup>**  
**ПАНТАΛΟΝИ TORINO 260G/M<sup>2</sup>**

CODE ΚΩΔΙΚΟΣ CODICE КОД	MODEL ΜΟΝΤΕΛΟ MODELLO ΜΟΔΕΛ	DESCRIPTION ΠΕΡΙΓΡΑΦΗ DESCRIZIONE ОΠИСΑНИЕ	PACKING ΣΥΣΚΕΥΑΣΙΑ IMBALLAGGIO ΟПАΚΩΒΑΝΕ
024453	BPP7000	S/48	10
024460	BPP7001	M/50	10
024477	BPP7002	L/52	10
024484	BPP7003	LD/54	10
024491	BPP7004	XL/56	10
024507	BPP7005	XXL/58	10



**BIBPANTS MILANO**  
**ΦΟΡΜΑ ΕΡΓΑΣΙΑΣ**  
**ΜΕ ΤΙΡΑΝΤΕΣ MILANO**  
**SALOPETTA DI LAVORO MILANO**  
**ΓΑЩЕРИЗОНИ MILANO**

CODE ΚΩΔΙΚΟΣ CODICE КОД	MODEL ΜΟΝΤΕΛΟ MODELLO ΜΟΔΕΛ	DESCRIPTION ΠΕΡΙΓΡΑΦΗ DESCRIZIONE ОΠИСΑНИЕ	PACKING ΣΥΣΚΕΥΑΣΙΑ IMBALLAGGIO ΟПАΚΩΒΑΝΕ
035398	BPP7048	M/50,280g/m2	10
035404	BPP7049	L/52, 280g/m2	10
035411	BPP7050	LD/54, 280g/m2	10
035428	BPP7051	XL/56,280g/m2	10
035435	BPP7052	XXL/58, 280g/m2	10



**COVERALL TORINO**  
**ΦΟΡΜΑ ΕΡΓΑΣΙΑΣ**  
**ΟΛΟΣΩΜΗ TORINO**  
**SALOPETTE TORINO**  
**ΠΟΚΡΙΒΑΛΟ TORINO**

CODE ΚΩΔΙΚΟΣ CODICE	MODEL ΜΟΝΤΕΛΟ MODELLO	DESCRIPTION ΠΕΡΙΓΡΑΦΗ DESCRIZIONE ОΠИСΑНИЕ	PACKING ΣΥΣΚΕΥΑΣΙΑ IMBALLAGGIO ΟПАΚΩΒΑΝΕ
036951	BPP7063	S, 260g/m2	10
036968	BPP7064	M, 260g/m2	20
036982	BPP7066	LD, 260g/m2	10
036999	BPP7067	XL, 260g/m2	10



• 100% POLYESTER 120Gr

- 2 reflective strips
- 2 ανακλαστικές λωρίδες
- 2 strisce riflettenti
- 2 светоотражателни ленти

**SAFETY VEST**  
**ΓΙΛΕΚΟ ΑΣΦΑΛΕΙΑΣ**  
**GILET DI SICUREZZA GIALLO**  
**БЕЗОПАСНА ЖИЛЕТКА**

CODE ΚΩΔΙΚΟΣ CODICE КОД	MODEL ΜΟΝΤΕΛΟ MODELLO ΜΟΔΕΛ	DESCRIPTION ΠΕΡΙΓΡΑΦΗ DESCRIZIONE ОΠИСΑНИЕ	PACKING ΣΥΣΚΕΥΑΣΙΑ IMBALLAGGIO ΟПАКОВАΝΕ
045434	BPP7200	L	100
045441	BPP7201	XL	100
059172	BPP7202	XXL	100



PRO



**PANTS BELT**  
**ΖΩΝΗ ΠΑΝΤΕΛΟΝΙΟΥ**  
**CINTURA DEI PANTALONI**  
**КОЛАН ЗА ПАНТАЛОНИ**

CODE ΚΩΔΙΚΟΣ CODICE КОД	MODEL ΜΟΝΤΕΛΟ MODELLO ΜΟΔΕΛ	DESCRIPTION ΠΕΡΙΓΡΑΦΗ DESCRIZIONE ОΠИСΑНИЕ	PACKING ΣΥΣΚΕΥΑΣΙΑ IMBALLAGGIO ΟПАКОВАΝΕ
059356	BPP7087	100% POLYESTER	200

PRO

**GEL KNEE PADS**  
**ΕΠΙΓΟΝΑΤΙΔΕΣ ΠΡΟΣΤΑΣΙΑΣ GEL**  
**GEL RILIEVI DI GINOCCHIO**  
**ГЕЛ ПОДЛОЖКИ ЗА КОЛЕНΕ**

MODEL	ΜΟΝΤΕΛΟ	MODELLO	ΜΟΔΕΛ	BHT1540
Code	Κωδικός	Codice	Κод	030300
Packing	Συσκευασία	Imballaggio	Οпаковане	12



PRO

01

**SPORT SHOES "MARATHON"**  
**ΠΑΠΟΥΤΣΙ ΑΘΛΗΤΙΚΟ "MARATHON"**  
**SCARPE DA SPORT "MARATHON"**  
**СПОРТНИ ОБУВКИ "MARATHON"**

024743	No. 40
024750	No. 41
024767	No. 42
024774	No. 43
024781	No. 44
024798	No. 45
024804	No. 46
Packing Συσκευασία Imballaggio Οпаковане	10



- Non-protection. Non-woven breathable fabric. EVA foam non-slip sole, antistatic. Made of SPLIT leather. PU / PU sole non-slip, antistatic and anti-vibration.
- Χωρίς προστασία. Υφασμα Non-woven διαπνέον. Σόλα αφρώδης EVA αντιολισθητική, αντιστατική και αντικραδαμική.
- Non protezione. Tessuto non tessuto traspirante. Suola antiscivolo in schiuma EVA, antistatica. Suola in PU / PU antiscivolo, antistatica e antivibrazione.
- Без защита. Нетъкан дишащ плат. Подметна от EVA пяна, нехлъзгаща се, антистатична. Изработена от SPLIT кожа. Подметна от полиуретанова пяна / PU нехлъзгаща се, антистатична и антивибрационна.

01

**SPORT SHOES "MONTANA"**  
**ΠΑΠΟΥΤΣΙ ΑΘΛΗΤΙΚΟ "MONTANA"**  
**SCARPE DA SPORT "MONTANA"**  
**СПОРТНИ ОБУВКИ "MONTANA"**

021254	No. 40
021261	No. 41
021278	No. 42
021285	No. 43
021292	No. 44
021308	No. 45
021315	No. 46
Packing Συσκευασία Imballaggio Οпаковане	10



- Non-protection. Made of NUBUCK leather. EVA / Rubber non-slip sole, antistatic and anti-vibration
- Χωρίς προστασία. Από δέρμα NUBUCK. Σόλα EVA / Rubber αντιολισθητική, αντιστατική και αντικραδαμική.
- Non protezione. Realizzata in pelle NUBUCK. Suola antiscivolo in EVA / Gomma, antistatica e antivibrazione
- Без защита. Нетъкан дишащ плат. Подметна от EVA пяна, нехлъзгаща се, антистатична. Изработена от SPLIT кожа. Подметна от полиуретанова пяна / PU нехлъзгаща се, антистатична и антивибрационна.

01

**HIGH ANGLE 01 SAFETY BOOTS SUEDE LEATHER/MESH "DENVER"**  
**ΜΠΟΤΑΚΙ ΕΡΓΑΣΙΑΣ SUEDE/MESH "DENVER"**  
**ANGOLO ALTO 01 STIVALI SICURI PELLE SUEDE/**  
**MESH "DENVER"**  
**БОТУШИ ЗА БЕЗОПАСНОСТ С ВИСОК**  
**ЪГЪЛ 01, ВЕЛУР, КОЖА/МРЕЖА "DENVER"**

019367	No. 40
019374	No. 41
019381	No. 42
019398	No. 43
019404	No. 44
019411	No. 45
019428	No. 46
Packing Συσκευασία Imballaggio Οпаковане	10



- Non-protection. From SUEDE leather. PU / PU non-slip sole, antistatic and anti-vibration.
- Χωρίς προστασία. Από δέρμα SUEDE. Σόλα PU / PU αντιολισθητική, αντιστατική και αντικραδαμική.
- Senza protezione. In pelle SUEDE. Suola antiscivolo in PU / PU, antistatica e antivibrazione.
- Без защита. Нетъкан дишащ плат. Подметна от EVA пяна, нехлъзгаща се, антистатична. Изработена от SPLIT кожа. Подметна от полиуретанова пяна / PU нехлъзгаща се, антистатична и антивибрационна.





01

**SAFETY BOOTS 01, LEATHER NUBUCK ATLANTA**  
**ΜΠΟΤΑΚΙ ΕΡΓΑΣΙΑΣ ATLANTA**  
**STIVALI DI SICUREZZA**  
**CUOIO IN PELLE ATLANTA**  
**БОТУШИ ЗА БЕЗОПАСНОСТ 01, КОЖА НУБУК**  
**ATLANTA**

027706	No. 40
027713	No. 41
027720	No. 42
027737	No. 43
027744	No. 44
027751	No. 45
027768	No. 46
Packing Συσκευασία Imballaggio Οпаковане	10

- Non-protected • Made of NUBUCK LEATHER
- With rubber / TPR non-slip antistatic and anti-vibration sole
- Χωρίς προστασία • Δέρμα NUBUCK
- Σόλα RUBBER / TPR αντιολισθητική, αντιστατική και αντικραδασική
- Non protetto • Fatto di PELLE NUBUCK
- Con gomma / TPR antiscivolo antistatico e suola antivibrazione.
- Незащитени • Изработен от кожа NUBUCK кожа
- С гумена / tpr противоплъзгаща се антистатична и антивибрационна подметна



01

**WORKING BOOT 01, SUEDE LEATHER, AUSTIN**  
**ΜΠΟΤΑΚΙ ΕΡΓΑΣΙΑΣ 01, ΔΕΡΜΑ SUEDE, AUSTIN**  
**STIVALI DI SICUREZZA 01, CUOIO IN PELLE, AUSTIN**  
**РАБОТНИ ОБУВКИ 01, ВЕЛУРЕНА КОЖА, AUSTIN**

046240	No. 40
046257	No. 41
046264	No. 42
046271	No. 43
046288	No. 44
046295	No. 45
046301	No. 46
Packing Συσκευασία Imballaggio Οпаковане	10

- Μποτάκι εργασίας, χωρίς προστασία, από δέρμα suede υψηλής ποιότητας με σόλα PU υψηλής πυκνότητας, αντιολισθητική και αντικραδασική. Επιπλέον ενισχυμένος ανατομικός πάτος που κάνει το μποτάκι εξαιρετικά άνετο στην πολύωρη χρήση.
- High angle boots without protection, made of high-quality suede leather with high density PU sole, anti-slip and anti-vibration. Additional reinforced anatomical insole that makes the boot extremely comfortable in long hours of use.
- Stivali ad alto angolo senza protezione, realizzati in pelle scamosciata di alta qualità con suola in PU ad alta densità, antiscivolo e antivibrazione. Soletta anatomica rinforzata aggiuntiva che rende lo stivale estremamente confortevole nelle lunghe ore di utilizzo.
- Високи ъглови ботуши без защита, изработени от висококачествена велурена кожа с подметна от полиуретан с висока плътност, противоплъзгаща и антивибрационна. Допълнително подсилена анатомична стелка, която прави ботуша изключително удобен при дългочасова употреба.



01

**SPORTS SHOES SPRINT**  
**ΠΑΠΟΥΤΣΙ ΑΘΛΗΤΙΚΟ SPRINT**  
**SCARPE DA SPORT SPRINT**  
**СПОРТНИ ОБУВКИ SPRINT**

036647	No. 40
036654	No. 41
036661	No. 42
036678	No. 43
036685	No. 44
036692	No. 45
036708	No. 46
Packing Συσκευασία Imballaggio Οпаковане	10

- Non-protected, Breathable Non-Woven Fabric, High Density non-slip and anti-vibration PU sole.
- Χωρίς προστασία, Ύφασμα Non-Woven διαπνέον, Σόλα PU υψηλής πυκνότητας αντιολισθητική και αντικραδασική.
- Non protetto, Tessuto non tessuto traspirante. Suola in PU ad alta densità antiscivolo e antivibrazione.
- Незащитена, дишаща нетъкана материя, неплъзгаща се и антивибрационна PU подметна с висока плътност.



Lightweight

01

**SPORTS SHOES WAVE**  
**ΠΑΠΟΥΤΣΙ ΑΘΛΗΤΙΚΟ WAVE**  
**SCARPE DA SPORT WAVE**  
**СПОРТНИ ОБУВКИ WAVE**

036715	No. 40
036722	No. 41
036739	No. 42
036746	No. 43
036753	No. 44
036760	No. 45
036777	No. 46
036784	No. 47
Packing Συσκευασία Imballaggio Οпаковане	10

- Non-protected, Breathable Non-Woven Fabric, High Density non-slip and anti-vibration PU sole.
- Χωρίς προστασία, Ύφασμα Non-Woven διαπνέον, Σόλα PU υψηλής πυκνότητας αντιολισθητική και αντικραδασική.
- Non protetto, Tessuto non tessuto traspirante. Suola in PU ad alta densità antiscivolo e antivibrazione.
- Незащитена, дишаща нетъкана материя, неплъзгаща се и антивибрационна PU подметна с висока плътност.



Lightweight

51

**SAFETY SHOES S1 SUEDE "MIAMI"**  
**ΠΑΠΟΥΤΣΙ ΑΣΦΑΛΕΙΑΣ SUEDE "MIAMI"**  
**SCARPE DI SICUREZZA S1 CAMOSCIO "MIAMI"**  
**ΟΒΥΒΚΙ ЗА БЕЗОПАСНОСТ S1 ΟΤ ВЕЛУР/ΜΕШ "ΜΙΑΜΙ"**

034001	No. 40
034018	No. 41
034025	No. 42
034032	No. 43
034049	No. 44
034056	No. 45
034063	No. 46
Packing Συσκευασία Imballaggio Οпаковане	10

- SUEDE leather and breathable mesh material. BOOST / PU non-slip sole, antistatic and antivibration.
- Με Προστασία Δακτύλων. Από Δέρμα SUEDE και διαπνέον Υλικό MESH. Σόλα BOOST/PU αντιολισθητική, αντιστατική και αντικραδασική.
- Pelle SUEDE e materiale mesh traspirante. Suola antiscivolo BOOST / PU, antistatica e antivibrazione.
- Сuid от кожа и дишаща мрежеста материя. Подметна с неплъзгащо се покритие BOOST / PU, антистатична и антивибрационна.





01

**RAIN BOOT GREEN PVC UPPER-TAN PVC/NITRILE  
ΓΑΛΟΤΣΑ ΠΡΑΣΙΝΗ COLUMBIA, ΜΑΚΡΙΑ, PVC/NITRILE  
STIVALE DA PIOGGIA VERDE PVC UPPER-TAN PVC/NITRILE  
ДЪЖДОБРАН ЗЕЛЕНА PVC ГОРНА ЧАСТ -  
КАФЯВА PVC/НИТРИЛ**

037422	No. 39
037439	No. 40
037446	No. 41
037453	No. 42
037460	No. 43
037477	No. 44
037484	No. 45
037491	No. 46
037507	No. 47
Packing Συσκευασία Imballaggio Οпаковане	12



- Made of high-strength PVC, with polyester lining for easy cleaning. Ankle, heel and sole reinforcements for heel support. Auxiliary rim on the heel for easy removal without the use of a hand. Waterproof, Non-slip and Oil resistant Suitable for Agricultural, Construction and Industrial work, Cleaning Workshops etc.
- Κατασκευή από υψηλής αντοχής PVC, με φόδρα από πολυεστέρα για εύκολο καθαρισμό. Ενισχύσεις στον αστράγαλο, στη φτέρνα και στο πάτο για υποστήριξη του πέλματος. Βοηθητικό χείλος στη φτέρνα για εύκολη αφαίρεση χωρίς τη χρήση χεριού. Αδιάβροχη, Αντιολισθητική και Ανθεκτική στα έλαια Κατάλληλη για Αγροτικές, Οικοδομικές και Βιομηχανικές εργασίες, Συνεργεία Καθαρισμού κ.α.
- Realizzato in PVC ad alta resistenza, con fodera in poliestere per una facile pulizia. Rinforzi alla caviglia, al tallone e alla suola per il supporto del tallone. Cerchio ausiliario sul tallone per una facile rimozione senza l'uso di una mano. Impermeabile, antiscivolo e resistente all'olio Adatto per lavori agricoli, edili e industriali, officine di pulizia ecc.
- Изработен е от PVC с висока якост и полиестерна подплата за лесно почистване. Укрепвания на глезена, петата и подметката за опора на петата. Спомагателен ръб на петата за лесно сваляне без използване на ръка. Водоустойчиви, нехлъзгащи се и устойчиви на масла. Подходящи за селскостопанска, строителна и промишлена работа, почистване на работилници и др.



01

**WORKING BOOT 01, NUBUCK LEATHER, "IOWA"  
ΜΠΟΤΑΚΙ ΕΡΓΑΣΙΑΣ 01, ΔΕΡΜΑ NUBUCK, "IOWA"  
STIVALI DI SICUREZZA 01, PELLE NABUK, "IOWA"  
РАБОТНИ ОБУВКИ 01, ΚΟΖΑ ΝУΒУК, "IOWA"**

046394	No. 40
046400	No. 41
046424	No. 43
046431	No. 44
046448	No. 45
046455	No. 46
Packing Συσκευασία Imballaggio Οпаковане	10



- Μποτάκι εργασίας, χωρίς προστασία, από δέρμα nubuck υψηλής ποιότητας με σόλα PU υψηλής πυκνότητας, αντιολισθητική και αντικραδασμική. Επιπλέον ενισχυμένος ανατομικός πάτος που κάνει το μποτάκι εξαιρετικά άνετο στην πολώρη χρήση.
- High angle boots without protection, made of high quality nubuck leather with high density PU sole, anti-slip and anti-vibration. Additional reinforced anatomical insole that makes the boot extremely comfortable in long hours of use.
- Stivali ad alto angolo senza protezione, realizzati in pelle nubuck di alta qualità con suola in PU ad alta densità, antiscivolo e antivibrazione. Soletta anatomica rinforzata aggiuntiva che rende lo stivale estremamente confortevole nelle lunghe ore di utilizzo.
- Работни обувки, без защита, изработени от висококачествена кожа нубук с подметка от полиуретан с висока плътност, противоплъзгаща и антивибрационна. Допълнително подсилена анатомична стелка, която прави ботуша изключително удобен за дълги часове употреба.

S1

**HIGH ANGLE SAFETY BOOTS S1  
LEATHER "DETROIT"  
ΜΠΟΤΑΚΙ ΑΣΦΑΛΕΙΑΣ S1  
ΔΕΡΜΑΤΙΝΟ "DETROIT"  
STIVALI DI SICUREZZA AD ALTO  
ANGOLO S1 PELLE "DETROIT"  
ΒΙΣΟΚΟΚΑΧΕΣΤΒΕΝΗ  
ΒΟΤУШИ ЗА БЕЗОПАСНОСТ  
S1 ΚΟΖΑ "DETROIT"**

014980	No. 39
005537	No. 40
005544	No. 41
005551	No. 42
005568	No. 43
005575	No. 44
005582	No. 45
005599	No. 46
014942	No. 47
Packing Συσκευασία Imballaggio Οпаковане	10



- With finger protection. Made of SPLIT leather. PU / PU non-slip sole, antistatic and anti-vibration.
- Με προστασία δακτύλων. Από δέρμα SPLIT. Σόλα PU / PU αντιολισθητική, αντιστατική και αντικραδασμική.
- Con protezione per le dita. Realizzato in pelle SPLIT. Suola antiscivolo in PU / PU, antistatica e antivibrazione.
- Със защита за пръстите. Изработен е от SPLIT кожа. Подметка от полиуретан / полиуретан с противоплъзгащо покритие, антистатична и антивибрационна.

S3

**SAFETY BOOTS "ALASKA" S3 LEATHER  
ΜΠΟΤΑΚΙ ΑΣΦΑΛΕΙΑΣ "ALASKA" S3 ΔΕΡΜΑ  
STIVALI DI SICUREZZA "ALASKA" S3 IN PELLE  
ΒΟΤУШИ ЗА БЕЗОПАСНОСТ  
"ALASKA" S3 ΚΟΖΑ**

024811	No. 40
024828	No. 41
024835	No. 42
024842	No. 43
024859	No. 44
024866	No. 45
024873	No. 46
Packing Συσκευασία Imballaggio Οпаковане	10



- With Sole&Toe protection, Split Leather, With rubber / tpr non-slip antistatic and anti-vibration sole
- Χωρίς προστασία. Από δέρμα SPLIT. Σόλα PU / PU αντιολισθητική, αντιστατική και αντικραδασμική.
- Con protezione per le dita. Realizzato in pelle SPLIT. Suola antiscivolo in PU / PU, antistatica e antivibrazione.
- Със защита на подметката и стъпалата, SPLIT кожа, С гумена / tpr противоплъзгаща се антистатична и антивибрационна подметка





53

**SAFETY SHOES S3 "ARACHE" LEATHER**  
**ΠΑΠΟΥΤΣΙ ΑΣΦΑΛΕΙΑΣ "ΑΡΑΧΗ" ΔΕΡΜΑ**  
**SCARPE DI SICUREZZA S3 "ARACHE" PELLE**  
**ОБУВКИ ЗА БЕЗОПАСНОСТ S3**  
**"ΑΡΑΧΗ" ΚΟΖΑ**

027775	No. 40
027782	No. 41
027799	No. 42
027805	No. 43
027812	No. 44
027829	No. 45
027836	No. 46
Packing Συσκευασία Imballaggio Οпаковане	10

- With finger protection and sole. Made of NUBUCK leather. EVA/ Rubber non-slip sole, antistatic, anti-vibration
- Με προστασία δακτύλων και πέλματος. Από δέρμα NUBUCK. Σόλα EVA/ Rubber αντιολισθητική, αντιστατική, αντικραδαμική
- Con protezione per le dita e suola. Realizzate in pelle NUBUCK. Suola antiscivolo in EVA/ gomma, antistatico, antivibrazione.
- Със защита на пръстите и подметна. Изработени от кожа NUBUCK. Подметна от EVA/ каучук с противоплъзгащо покритие, антистатична, антивибрационна



53

**SAFETY BOOTS S3 LEATHER "ALPINE"**  
**ΜΠΟΤΑΚΙ ΑΣΦΑΛΕΙΑΣ S3 ΔΕΡΜΑ "ALPINE"**  
**STIVALI DI SICUREZZA S3 IN PELLE "ALPINE"**  
**БОТУШИ ЗА БЕЗОПАСНОСТ S3 ОТ ΚΟΖΑ "ALPINE"**

030492	No. 40
030508	No. 41
030515	No. 42
030522	No. 44
030539	No. 44
030546	No. 45
030553	No. 46
Packing Συσκευασία Imballaggio Οпаковане	10

- With Sole&Toe protection, made of CRAZY HORSE leather, PU / PU non slip sole , antistatic and antivibration
- Με προστασία δακτύλων και πέλματος, από δέρμα CRAZY HORSE, σόλα RUBBER, EVA/RUBBER αντιολισθητική, αντιστατική και αντικραδαμική.
- Con protezione della suola e del piede, realizzato in pelle CRAZY HORSE, suola antiscivolo in PU / PU, antistatica e antivibrazione
- Със защита на подметката и стъпалата, изработена от кожа CRAZY HORSE, подметка от полиуретан / полиуретан против хлъзгане , антистатична и антивибрационна



01

**HIGH ANGLE BOOTS ARIZONA**  
**ΜΠΟΤΑΚΙ ΕΡΓΑΣΙΑΣ 50**  
**(ΧΩΡΙΣ ΣΙΔΕΡΟ) ARIZONA**  
**STIVALI AD ALTO ANGOLO ARIZONA**  
**ВИСОК ЪГЪЛ БОТУШИ ARIZONA**

007333	No. 40
007340	No. 41
007357	No. 42
007364	No. 43
007371	No. 44
007388	No. 45
007395	No. 46
Packing Συσκευασία Imballaggio Οпаковане	10

- Non-protection. Made of SPLIT leather. PU / PU non-slip sole, antistatic and anti-vibration.
- Χωρίς προστασία. Από δέρμα SPLIT. Σόλα PU / PU αντιολισθητική, αντιστατική και αντικραδαμική.
- Senza protezione. Realizzato in pelle SPLIT. Suola antiscivolo in PU / PU, antistatica e antivibrazione.
- Без защита. Изработен е от сплит кожа. Подметна от полиуретан / полиуретан с противоплъзгащо покритие, антистатична и антивибрационна.



01

**WORKING BOOT 01, NUBUCK LEATHER, DOVER**  
**ΜΠΟΤΑΚΙ ΕΡΓΑΣΙΑΣ 01, ΔΕΡΜΑ NUBUCK, DOVER**  
**STIVALI DI SICUREZZA 01, PELLE NUBUCK, DOVER**  
**РАБОТНИ ОБУВКИ 01, ΚΟΖΑ ΝУBUCK, DOVER**

046318	No. 40
046325	No. 41
046332	No. 42
046349	No. 43
046356	No. 44
046363	No. 45
046370	No. 46
046387	No. 47
Packing Συσκευασία Imballaggio Οпаковане	10

- Μποτάκι εργασίας, χωρίς προστασία, από δέρμα nubuck υψηλής ποιότητας με σόλα PU υψηλής πυκνότητας, αντιολισθητική και αντικραδαμική. Επιπλέον ενισχυμένος ανατομικός πάτος που κάνει το μποτάκι εξαιρετικά άνετο στην πολύωρη χρήση.
- High angle boots without protection, made of high quality nubuck leather with high density PU sole, anti-slip and anti-vibration. Additional reinforced anatomical insole that makes the boot extremely comfortable in long hours of use.
- Stivali ad alto angolo senza protezione, realizzati in pelle nubuck di alta qualità con suola in PU ad alta densità, antiscivolo e antivibrazione. Soletta anatomica rinforzata aggiuntiva che rende lo stivale estremamente confortevole nelle lunghe ore di utilizzo.
- Високи ботуши без защита, изработени от висококачествена кожа нубук с подметна от полиуретан с висока плътност, противоплъзгаща и антивибрационна. Допълнително подсилена анатомична стелка, която прави ботуша изключително удобен при дългочасова употреба..





- Nitrile coating
- Antislip
- Επικόλληση νιτριλίου
- Αντιολισθητικά
- Rivestimento in nitrile
- Antiscivolo
- Нитрилно покритие
- Защита от приплъзване



**NAVY NITRILE GLOVES**  
**ΓΑΝΤΙΑ ΝΑΥΛΟΝ ΝΙΤΡΙΛΙΟΥ**  
**GUANTI IN NITRILE NAVY**  
**НИТРИЛНИ ΡЪΚΑΒИЦИ NAVY**

MODEL	ΜΟΝΤΕΛΟ	MODELLO	ΜΟΔΕΛ	BPP236	BPP237
Code	Κωδικός	Codice	Κод	060383	060406
Size	Μέγεθος	Dimensione	Размер	9" L	10" XL
Pairs/ Packaging	Ζεύγη/ Συσκευασία	Coppie/ Imballaggio	Двойки/ опаковка	12	12
Pairs/ Box	Ζεύγη/ Κουτί	Coppie/scatola	Двойки/кутия	120	120

- Single use
- Ambidextrous
- No powder
- Extra durability
- Μιας χρήσεως
- Αμφιδέξια
- Χωρίς πούδρα
- Εξαιρετικής αντοχής

- Uso singolo
- Ambidestro
- Senza polvere
- Durata extra
- За еднократна употреба
- Амбидекстроус
- Без прах
- Допълнителна издръжливост



**NITRILE GLOVE BLACK, BOX 100 PCS**  
**ΓΑΝΤΙ ΝΙΤΡΙΛΙΟΥ ΜΑΥΡΟ, ΚΟΥΤΙ 100 ΤΕΜ.**  
**GUANTO IN NITRILE NERO, SCATOLA DA 100 PZ.**  
**НИТРИЛНА ΡЪΚΑΒИЦА ЧЕРНА, ΚΥΤΙΑ ΟΤ 100 ΒΡΟЯ**

MODEL	ΜΟΝΤΕΛΟ	MODELLO	ΜΟΔΕΛ	BPP210	BPP212	BPP213
Code	Κωδικός	Codice	Κод	016960	016984	016991
Size	Μέγεθος	Taglia	Размер	S	L	XL
Box / Carton	Κουτιά/ Συσκ	Coppie/ Imballaggio	Двойки/ опаковка	10	10	10

**NAVY GLOVES**  
**ΓΑΝΤΙΑ ΝΑΥΛΟΝ**  
**GUANTI NAVY**  
**ΡЪΚΑΒИЦИ NAVY**

MODEL	ΜΟΝΤΕΛΟ	MODELLO	ΜΟΔΕΛ	BPP231	BPP232
Code	Κωδικός	Codice	Κод	060284	060307
Size	Μέγεθος	Dimensione	Размер	9"	10"
Pairs/ Packaging	Ζεύγη/ Συσκευασία	Coppie/ Imballaggio	Двойки/ опаковка	12	12
Pairs/ Box	Ζεύγη/ Κουτί	Coppie/scatola	Двойки/кутия	120	120



- Cut resistance 3
- PU Coated
- Προστασία κοπής επίπεδο 3
- Επικόλληση PU
- Resistenza al taglio 3
- Rivestimento in PU
- Устойчивост на рязане 3
- Полиуретаново покритие

**ANTIQUE GLOVES**  
**ΓΑΝΤΙΑ ΑΝΤΙΚΟΠΗΣ**  
**GUANTI ANTICHI**  
**ANTIQUE GLOVES**  
**ΓΑΝΤΙΑ ΑΝΤΙΚΟΠΗΣ**  
**GUANTI ANTICHI ΑΝΤΙΚΑΛΗΝΙ ΡЪΚΑΒИЦИ**



MODEL	ΜΟΝΤΕΛΟ	MODELLO	ΜΟΔΕΛ	BPP238
Code	Κωδικός	Codice	Κод	060680
Size	Μέγεθος	Dimensione	Размер	10" XL
Pairs/ Packaging	Ζεύγη/ Συσκευασία	Coppie/ Imballaggio	Двойки/ опаковка	12
Pairs/ Box	Ζεύγη/ Κουτί	Coppie/scatola	Двойки/кутия	120

- Nitrile coating
- Επικόλληση νιτριλίου
- Rivestimento in nitrile
- Нитрилно покритие

**JERSEY GLOVES**  
**ΓΑΝΤΙΑ JERSEY**  
**GUANTI IN JERSEY**  
**ΡЪΚΑΒИЦИ JERSEY**



MODEL	ΜΟΝΤΕΛΟ	MODELLO	ΜΟΔΕΛ	BPP230
Code	Κωδικός	Codice	Κод	060260
Size	Μέγεθος	Dimensione	Размер	10" XL
Pairs/ Packaging	Ζεύγη/ Συσκευασία	Coppie/ Imballaggio	Двойки/ опаковка	12
Pairs/ Box	Ζεύγη/ Κουτί	Coppie/scatola	Двойки/кутия	120

- 5 thread cotton
- Πλέξη 5 νημάτων
- 5 fili di cotone
- Памук с 5 нишки

**COTTON GLOVES 10G**  
**ΓΑΝΤΙΑ ΒΑΜΒΑΚΕΡΑ 10G**  
**GUANTI IN COTONE 10G**  
**ΠΑΜΥΧΝИ ΡЪΚΑΒИЦИ 10G**

MODEL	ΜΟΝΤΕΛΟ	MODELLO	ΜΟΔΕΛ	BPP239	BPP240
Code	Κωδικός	Codice	Κод	060703	060710
Size	Μέγεθος	Dimensione	Размер	9" L	10" XL
Pairs/ Packaging	Ζεύγη/ Συσκευασία	Coppie/ Imballaggio	Двойки/ опаковка	12	12
Pairs/ Box	Ζεύγη/ Κουτί	Coppie/scatola	Двойки/кутия	120	120







**NITRILE GLOVES**  
**ΓΑΝΤΙΑ ΝΙΤΡΙΛΙΟΥ**  
**GUANTI NITRILLIAN**  
**РЪΚΑΒΙЦИ ΝΙΤΡΙΛΕ**

MODEL	ΜΟΝΤΕΛΟ	MODELLO	ΜΟΔΕΛ	BPP233	BPP234	BPP235
Code	Κωδικός	Codice	Κод	060321	060345	060352
Size	Μέγεθος	Dimensione	Размер	8" M	9" L	12" XL
Pairs/ Packaging	Ζεύγη/ Συσκευασία	Coppie/ Imballaggio	Двойни/ опаковка	12	12	12
Pairs/ Box	Ζεύγη/ Κουτί	Coppie/scatola	Двойни/кутия	120	120	120



- PU Coated
- Επικάλυψη PU
- Rivestimento in PU
- Полиуретаново покритие



**POLYESTER GLOVES**  
**ΓΑΝΤΙΑ ΠΟΛΥΕΣΤΕΡΑ**  
**GUANTI IN POLIESTERE**  
**ΠΟΛΙΕΣΤΕΡΝΗ РЪΚΑΒΙЦИ**

MODEL	ΜΟΝΤΕΛΟ	MODELLO	ΜΟΔΕΛ	BPP245	BPP246
Code	Κωδικός	Codice	Κод	060826	060833
Size	Μέγεθος	Dimensione	Размер	9"L	10" XL
Pairs/ Packaging	Ζεύγη/ Συσκευασία	Coppie/ Imballaggio	Двойни/ опаковка	12	12
Pairs/ Box	Ζεύγη/ Κουτί	Coppie/scatola	Двойни/кутия	120	120



- Nitrile coating
- Επικάλυψη νιτριλίου
- Rivestimento in nitrile
- Нитрилно покритие



**NITRILE COTTON GLOVES**  
**ΓΑΝΤΙΑ ΒΑΜΒΑΚΕΡΑ ΝΙΤΡΙΛΙΟΥ**  
**GUANTI IN COTONE NITRILE**  
**ΝΙΤΡΙΛΝΗ ΠΑΜΥΧΝΗ РЪΚΑΒΙЦИ**

MODEL	ΜΟΝΤΕΛΟ	MODELLO	ΜΟΔΕΛ	BPP241	BPP242
Code	Κωδικός	Codice	Κод	060741	060758
Size	Μέγεθος	Dimensione	Размер	9"L	10" XL
Pairs/ Packaging	Ζεύγη/ Συσκευασία	Coppie/ Imballaggio	Двойни/ опаковка	12	12
Pairs/ Box	Ζεύγη/ Κουτί	Coppie/scatola	Двойни/кутия	120	120



**SANDY NITRILE GLOVES**  
**ΓΑΝΤΙΑ ΑΜΜΩΔΕΣ ΝΙΤΡΙΛΙΟ**  
**GUANTI IN NITRILE SABBIOSO**  
**ΠЯСЪЧΝΗ ΝΙΤΡΙΛΝΗ РЪΚΑΒΙЦИ**

MODEL	ΜΟΝΤΕΛΟ	MODELLO	ΜΟΔΕΛ	BPP243	BPP244
Code	Κωδικός	Codice	Κод	060772	060796
Size	Μέγεθος	Dimensione	Размер	9"L	10" XL
Pairs/ Packaging	Ζεύγη/ Συσκευασία	Coppie/ Imballaggio	Двойни/ опаковка	12	12
Pairs/ Box	Ζεύγη/ Κουτί	Coppie/scatola	Двойни/кутия	120	120



**WORKING GLOVES NO.10.5, COW GRAIN LEATHER**  
**ΓΑΝΤΙΑ ΕΡΓΑΣΙΑΣ ΔΕΡΜΑΤΟΠΑΝΙΝΑ, NO.10.5**  
**GUANTO DA LAVORO N.10.5, PELLE DI MUCCA**  
**РАБОТНИ РЪКАВИЦИ NO. 10.5, ОТ**  
**КРАВЕШКА КОЖА**

MODEL	ΜΟΝΤΕΛΟ	MODELLO	ΜΟΔΕΛ	BPP2300
Code	Κωδικός	Codice	Κод	045335
Material	Υλικό	Materiale	Ματεριал	Cow split leather, full palm, suede, canvas back, pasted cuff Δέρμα μόσχου, μονοκόμματο, suede Pelle crosta di mucca, palmo pieno, scamosciata, dorso in tela, polsino incollato
Pairs/ Packaging	Ζεύγη/ Συσκευασία	Coppie/ Imballaggio	Двойки/ опаковна	12
Pairs/ Box	Ζεύγη/ Κουτί	Coppie/scatola	Двойки/кутия	72



**WORKING GLOVES NO.10.5, COW GRAIN LEATHER**  
**ΓΑΝΤΙΑ ΕΡΓΑΣΙΑΣ ΔΕΡΜΑΤΟΠΑΝΙΝΑ NO. 10.5**  
**GUANTO DA LAVORO N.10.5, PELLE DI VACCA**  
**РАБОТНИ РЪКАВИЦИ NO. 10.5, ОТ**  
**КРАВЕШКА КОЖА**

MODEL	ΜΟΝΤΕΛΟ	MODELLO	ΜΟΔΕΛ	BPP2310
Code	Κωδικός	Codice	Κод	045342
Material	Υλικό	Materiale	Ματεριал	Cow grain leather, full palm, canvas back, rubberized cuff Δέρμα μόσχου, μονοκόμματο Pelle di mucca, palmo pieno, dorso in tela, polsino gommato
Pairs/ Packaging	Ζεύγη/ Συσκευασία	Coppie/ Imballaggio	Двойки/ опаковна	12
Pairs/ Box	Ζεύγη/ Κουτί	Coppie/scatola	Двойки/кутия	72



**WORKING GLOVES NO.10.5, COW GRAIN LEATHER**  
**ΓΑΝΤΙΑ ΕΡΓΑΣΙΑΣ ΔΕΡΜΑΤΟΠΑΝΙΝΑ NO. 10.5**  
**GUANTI DA LAVORO NO.10.5, PELLE DI MUCCA**  
**РАБОТНИ РЪКАВИЦИ NO. 10.5, ОТ**  
**КРАВЕШКА КОЖА**

MODEL	ΜΟΝΤΕΛΟ	MODELLO	ΜΟΔΕΛ	BPP2305
Code	Κωδικός	Codice	Κод	045380
Material	Υλικό	Materiale	Ματεριал	Cow split leather, reinforced, suede, rubberized cuff Δέρμα μόσχου, ενισχυμένο, suede Crosta di pelle di mucca, rinforzata, scamosciata, polsino gommato
Pairs/ Packaging	Ζεύγη/ Συσκευασία	Coppie/ Imballaggio	Двойки/ опаковна	12
Pairs/ Box	Ζεύγη/ Κουτί	Coppie/scatola	Двойки/кутия	72



**WORKING GLOVES, NO.9, ELASTIC, SHEEP GRAIN LEATHER**  
**ΓΑΝΤΙΑ ΕΡΓΑΣΙΑΣ ΕΛΑΣΤΙΚΑ NO.9**  
**GUANTI DA LAVORO, N.9, ELASTICO, PELLE DI PECORA**  
**РАБОТНИ РЪКАВИЦИ, NO. 9, ΕΛΑΣΤΙΧΝИ, ОТ**  
**ОСЕΜΕΝОВА КОЖА**

MODEL	ΜΟΝΤΕΛΟ	MODELLO	ΜΟΔΕΛ	BPP2315
Code	Κωδικός	Codice	Κод	045359
Material	Υλικό	Materiale	Ματεριал	Sheep grain leather, elastic back, velcro closing, red, Δέρμα προβάτου, Pelle di pecora, elastico posteriore, chiusura in velcro, rosso
Pairs/ Packaging	Ζεύγη/ Συσκευασία	Coppie/ Imballaggio	Двойки/ опаковна	12
Pairs/ Box	Ζεύγη/ Κουτί	Coppie/scatola	Двойки/кутия	120





**WORKING GLOVES, NO.10, ELASTIC, SHEEP GRAIN LEATHER**  
**ΓΑΝΤΙΑ ΕΡΓΑΣΙΑΣ ΕΛΑΣΤΙΚΑ ΝΟ.10**  
**GUANTI DA LAVORO, N.10, ELASTICO, PELLE DI PECORA**  
**РЪКАВИЦИ ЗА РАБОТА, ΝΟ. 10, ΕΛΑΣΤΙΧΝΗ, ΟΤ**  
**ΟΣΕΜΕΝΟΒΑ ΚΟΖΑ**

MODEL	ΜΟΝΤΕΛΟ	MODELLO	ΜΟΔΕΛ	BPP2320
Code	Κωδικός	Codice	Κод	045366
Material	Υλικό	Materiale	Ματεριал	Sheep grain leather, elastic back, velcro closing, red colour Δέρμα προβάτου, Pelle di pecora, elastico posteriore, chiusura in velcro, colore rosso
Pairs/ Packaging	Ζεύγη/ Συσκευασία	Coppie/ Imballaggio	Двойки/ опаковна	12
Pairs/ Box	Ζεύγη/ Κουτί	Coppie/scatola	Двойки/кутия	120



**DRIVERS GLOVES NO.10.5, COW GRAIN LEATHER**  
**ΓΑΝΤΙΑ ΟΔΗΓΟΥ ΝΟ. 10.5, ΔΕΡΜΑ ΜΟΣΧΟΥ**  
**GUANTI DA GUIDA N.10.5, PELLE DI MUCCA**  
**РЪКАВИЦИ ЗА ШОФЬОРИ ΝΟ. 10.5, ΟΤ**  
**ΚΡΑΒΕШКА ΚΟΖΑ**

MODEL	ΜΟΝΤΕΛΟ	MODELLO	ΜΟΔΕΛ	BPP2325
Code	Κωδικός	Codice	Κод	045397
Material	Υλικό	Materiale	Ματεριал	Cow grain leather, wing thumb Δέρμα μόσχου Pelle di mucca, con pollice largo
Pairs/ Packaging	Ζεύγη/ Συσκευασία	Coppie/ Imballaggio	Двойки/ опаковна	12
Pairs/ Box	Ζεύγη/ Κουτί	Coppie/scatola	Двойки/кутия	120



**DRIVERS GLOVES, NO.10.5, COW GRAIN LEATHER**  
**ΓΑΝΤΙΑ ΟΔΗΓΟΥ ΝΟ.10.5**  
**GUANTI DA GUIDA, N.10.5, PELLE DI MUCCA**  
**РЪКАВИЦИ ЗА ШОФЬОРИ, ΝΟ. 10.5, ΟΤ**  
**ΚΡΑΒΕШКА ΚΟΖΑ**

MODEL	ΜΟΝΤΕΛΟ	MODELLO	ΜΟΔΕΛ	BPP2330
Code	Κωδικός	Codice	Κод	045403
Material	Υλικό	Materiale	Ματεριал	Cow grain leather, wing thumb Δέρμα μόσχου Pelle di mucca, con pollice largo
Pairs/ Packaging	Ζεύγη/ Συσκευασία	Coppie/ Imballaggio	Двойки/ опаковна	12
Pairs/ Box	Ζεύγη/ Κουτί	Coppie/scatola	Двойки/кутия	120

- Packaging 6 pieces
- Συσκευασία 6 ζεύγη
- Imballaggio 6 pezzi
- Опаковна 6 броя



**WELDERS GLOVES, NO.14, COW SPLIT LEATHER**  
**ΓΑΝΤΙΑ ΗΛΕΚΤΡΟΣΥΓΚΟΛΛΗΤΗ ΝΟ.14**  
**WELDERS GLOVES, NO.14, COW SPLIT LEATHER**  
**РЪКАВИЦИ ЗА ЗАВАРЧИЦИТЕ, ΝΟ. 14,**  
**ΟΤ ΚΡΑΒΕШКА РАЗЦΕΠΕΝΑ ΚΟΖΑ**

MODEL	ΜΟΝΤΕΛΟ	MODELLO	ΜΟΔΕΛ	BPP2335
Code	Κωδικός	Codici	Codici	045373
Material	Υλικό	Materiale	Ματεριал	Cow split leather, one piece leather back, red Δέρμα μόσχου, μονοκόμματο, ενισχυμένο, Pelle crosta di mucca, dorso in pelle di one pezzo, rosso
Pairs/ Packaging	Ζεύγη/ Συσκευασία	Coppie/ Imballaggio	Двойки/ опаковна	6
Pairs/ Box	Ζεύγη/ Κουτί	Coppie/scatola	Двойки/кутия	60

- PVC
- High durability
- PVC
- Υψηλής αντοχής
- PVC
- Alta resistenza
- PVC
- Висока издръжливост



**PVC GLOVE**  
**GANTIA PVC**  
**GUANTI IN PVC**  
**РЪΚΑΒΙЦΑ**

MODEL	ΜΟΝΤΕΛΟ	MODELLO	ΜΟΔΕΛ	BPP2470
Code	Κωδικός	Codice	Κод	051770
Height	Ύψος	Altezza	Височина	31cm
Packing	Συσκευασία	Imballaggio	Οпаковане	300

- With reinforced stitching and velcro closing
- Με ενισχυμένη ραφή και velcro κλείσιμο
- Con cuciture rinforzate e chiusura in velcro
- С подсилени шевове и затваряне с велкро



**SYNTHETIC LEATHER GLOVES**  
**ΓΑΝΤΙΑ ΑΠΟ ΣΥΝΘΕΤΙΚΟ ΔΕΡΜΑ**  
**GUANTI IN PELLE SINTETICA**  
**РЪΚΑΒΙЦИ ΟΤ ΣΙΝΤΕΤΙΧΝΑ ΚΟΖΑ**

MODEL	ΜΟΝΤΕΛΟ	MODELLO	ΜΟΔΕΛ	BPP2474
Code	Κωδικός	Codice	Κод	051794
Packing	Συσκευασία	Imballaggio	Οпаковане	100

- Ventilated
- With 6 point fabric straps
- Ratchet adjustment
- Chin strap

- Αεριζόμενο
- Υφασμάτινοι ιμάντες 6 θέσεων
- Ρύθμιση κασάνιας
- Υποσιάγωνο

- Ventilato
- Con cinghie in tessuto a 6 punti
- Regolazione del cricchetto
- Sottogola

- Вентилиран
- С 6-точкови текстилни ремъци
- Регулиране с тресчотна
- Наишка за брадичката

**PROTECTION HELMET ABS**  
**ΠΡΟΣΤΑΣΙΑΣ ABS**  
**CASCO PROTETTIVO ABS**  
**ЗАЩИТНА ΚΑΣΚΑ ABS**

MODEL	ΜΟΝΤΕΛΟ	MODELLO	ΜΟΔΕΛ	BPP2430
Code	Κωδικός	Codice	Κод	051664
Color	Χρώμα	Colore	Цвят	Άσπρο/ White Bianco
Length	Μήκος	Lunghezza	Дължина	22cm
Packing	Συσκευασία	Imballaggio	Οпаковане	40



- Ventilated
- With 6 point fabric straps
- Ratchet adjustment
- Chin strap

- Αεριζόμενο
- Υφασμάτινοι ιμάντες 6 θέσεων
- Ρύθμιση κασάνιας
- Υποσιάγωνο

- Ventilato
- Con cinghie in tessuto a 6 punti
- Regolazione del cricchetto
- Sottogola

- Вентилиран
- С 6-точкови текстилни ремъци
- Регулиране с тресчотна
- Наишка за брадичката

**PROTECTION HELMET ABS**  
**ΚΡΑΝΟΣ ΠΡΟΣΤΑΣΙΑΣ ABS**  
**CASCO PROTETTIVO ABS**  
**ЗАЩИТНА ΚΑΣΚΑ ABS**

MODEL	ΜΟΝΤΕΛΟ	MODELLO	ΜΟΔΕΛ	BPP2432
Code	Κωδικός	Codice	Κод	051671
Color	Χρώμα	Colore	Цвят	yellow/κίτρινο giallo/ жълт
Packing	Συσκευασία	Imballaggio	Οпаковане	40



- Ventilated
- With 6 point fabric straps
- Ratchet adjustment
- Chin strap

- Αεριζόμενο
- Υφασμάτινοι ιμάντες 6 θέσεων
- Ρύθμιση κασάνιας
- Υποσιάγωνο

- Ventilato
- Con cinghie in tessuto a 6 punti
- Regolazione del cricchetto
- Sottogola

- Вентилиран
- С 6-точкови текстилни ремъци
- Регулиране с тресчотна
- Наишка за брадичката

**PROTECTION HELMET ABS**  
**ΚΡΑΝΟΣ ΠΡΟΣΤΑΣΙΑΣ ABS**  
**CASCO PROTETTIVO ABS**  
**ЗАЩИТНА ΚΑΣΚΑ ABS**

MODEL	ΜΟΝΤΕΛΟ	MODELLO	ΜΟΔΕΛ	BPP2434
Code	Κωδικός	Codice	Κод	051688
Color	Χρώμα	Colore	Цвят	red/κόκκινο/ rosso/червен
Packing	Συσκευασία	Imballaggio	Οпаковане	40



- Blue
- Ventilated
- 6 point fabric straps
- Ratchet adjustment and chin strap
- Μπλε
- Αεριζόμενο
- Υφασμάτινοι ιμάντες 6 θέσεων
- Ρύθμιση κασάνιας και υποσιάγωνο
- Blu
- Ventilato
- Cinghie in tessuto a 6 punti
- Regolazione del pettorale e mentoniera
- Синьо
- Вентилиран
- 6-точкови текстилни ремъци
- Регулиране на раета и наишка за брадичката



**PROTECTION HELMET ABS**  
**ΚΡΑΝΟΣ ΠΡΟΣΤΑΣΙΑΣ ABS**  
**CASCO DI PROTEZIONE ABS**  
**ЗАЩИТНА ΚΑΣΚΑ ABS**

MODEL	ΜΟΝΤΕΛΟ	MODELLO	ΜΟΔΕΛ	BPP2431
Code	Κωδικός	Codice	Κод	055730
Packing	Συσκευασία	Imballaggio	Οпаковане	40



- Dust and smoke protection
- Foldable
- With respiration valve
- Προστασία από σκόνη και καπνό
- Αναδιπλούμενη
- Με βαλβίδα
- Protezione da polvere e fumo
- Pieghevole
- Con valvola di respirazione
- Защита от прах и дим
- Сгъваем
- С дихателен клапан



**PROTECTION MASK FFP2**  
**ΜΑΣΚΑ ΠΡΟΣΤΑΣΙΑΣ FFP2**  
**MASCHERA DI PROTEZIONE FFP2**  
**ЗАЩИТНА ΜΑΣΚΑ FFP2**

MODEL	ΜΟΝΤΕΛΟ	MODELLO	ΜΟΔΕΛ	BPP2454
Code	Κωδικός	Codice	Κод	051749
Pairs/ Pack-aging	Ζεύγη/ Συσκευασία	Coppie/ Imballaggio	Двойки/ опаковка	15
Pairs/ Box	Ζεύγη/ Κουτί	Coppie/scatola	Двойки/кутия	300

- Dust and smoke protection
- Foldable
- Προστασία από σκόνη και καπνό
- Αναδιπλούμενη
- Protezione da polvere e fumo
- Pieghevole
- Защита от прах и дим
- Сгъваем



**PROTECTION MASK FFP1**  
**ΜΑΣΚΑ ΠΡΟΣΤΑΣΙΑΣ FFP1**  
**MASCHERA DI PROTEZIONE FFP1**  
**ЗАЩИТНА ΜΑΣΚΑ FFP1**

MODEL	ΜΟΝΤΕΛΟ	MODELLO	ΜΟΔΕΛ	BPP2450
Code	Κωδικός	Codice	Κод	051701
Pairs/ Pack-aging	Ζεύγη/ Συσκευασία	Coppie/ Imballaggio	Двойки/ опаковка	20
Pairs/ Box	Ζεύγη/ Κουτί	Coppie/scatola	Двойки/кутия	400

- Dust and smoke protection
- Cup Shape
- Προστασία από σκόνη και καπνό
- Κυπελλοειδής
- Protezione da polvere e fumo
- Forma a coppa
- Защита от прах и дим
- Форма на чашата



**PROTECTION MASK FFP2**  
**ΜΑΣΚΑ ΠΡΟΣΤΑΣΙΑΣ FFP2**  
**MASCHERA DI PROTEZIONE FFP2**  
**ЗАЩИТНА ΜΑΣΚΑ FFP2**

MODEL	ΜΟΝΤΕΛΟ	MODELLO	ΜΟΔΕΛ	BPP2453
Code	Κωδικός	Codice	Κод	051732
Pairs/ Pack-aging	Ζεύγη/ Συσκευασία	Coppie/ Imballaggio	Двойки/ опаковка	20
Pairs/ Box	Ζεύγη/ Κουτί	Coppie/scatola	Двойки/кутия	400

- Dust and smoke protection
- Cup Shape
- With respiration valve
- Προστασία από σκόνη και καπνό
- Κυπελλοειδής
- Με βαλβίδα
- Protezione da polvere e fumo
- Pieghevole
- Con valvola di respirazione
- Защита от прах и дим
- Форма на чашата
- С дихателен клапан



**PROTECTION MASK FFP1**  
**ΜΑΣΚΑ ΠΡΟΣΤΑΣΙΑΣ FFP1**  
**MASCHERA DI PROTEZIONE FFP1**  
**ЗАЩИТНА ΜΑΣΚΑ FFP1**

MODEL	ΜΟΝΤΕΛΟ	MODELLO	ΜΟΔΕΛ	BPP2451
Code	Κωδικός	Codice	Κод	051718
Pairs/ Pack-aging	Ζεύγη/ Συσκευασία	Coppie/ Imballaggio	Двойки/ опаковка	15
Pairs/ Box	Ζεύγη/ Κουτί	Coppie/scatola	Двойки/кутия	135

- Dust and smoke protection
- Cup Shape
- With activated carbon layer
- With respiration valve
- Προστασία από σκόνη και καπνό
- Κυπελλοειδής
- Με φίλτρο ενεργού άνθρακα
- Με βαλβίδα
- Protezione da polvere e fumo
- Forma a coppa
- Con strato di carbone attivo
- Con valvola di respirazione
- Защита от прах и дим
- Форма на чашата
- Със слой от активен въглен
- С дихателна клапа



**PROTECTION MASK FFP2**  
**ΜΑΣΚΑ ΠΡΟΣΤΑΣΙΑΣ FFP2**  
**MASCHERA DI PROTEZIONE FFP2**  
**ЗАЩИТНА ΜΑΣΚΑ FFP2**

MODEL	ΜΟΝΤΕΛΟ	MODELLO	ΜΟΔΕΛ	BPP2455
Code	Κωδικός	Codice	Κод	051756
Pairs/ Pack-aging	Ζεύγη/ Συσκευασία	Coppie/ Imballaggio	Двойки/ опаковка	15
Pairs/ Box	Ζεύγη/ Κουτί	Coppie/scatola	Двойки/кутия	300

- Dust and smoke protection
- Cup Shape
- With activated carbon layer
- Προστασία από σκόνη και καπνό
- Κυπελλοειδής
- Με φίλτρο ενεργού άνθρακα
- Protezione da polvere e fumo
- Forma a coppa
- Con strato di carbone attivo
- Защита от прах и дим
- Форма на чашата
- Със слой от активен въглен



**PROTECTION MASK FFP1**  
**ΜΑΣΚΑ ΠΡΟΣΤΑΣΙΑΣ FFP1**  
**MASCHERA DI PROTEZIONE FFP1**  
**ЗАЩИТНА ΜΑΣΚΑ FFP1**

MODEL	ΜΟΝΤΕΛΟ	MODELLO	ΜΟΔΕΛ	BPP2452
Code	Κωδικός	Codice	Κод	051725
Pairs/ Pack-aging	Ζεύγη/ Συσκευασία	Coppie/ Imballaggio	Двойки/ опаковка	20
Pairs/ Box	Ζεύγη/ Κουτί	Coppie/scatola	Двойки/кутия	400

- Dust and smoke protection
- Cup Shape
- With foam insert
- With respiration valve
- Προστασία από σκόνη και καπνό
- Κυπελλοειδής
- Με αφρώδες υλικό για στεγανοποίηση
- Με βαλβίδα
- Protezione da polvere e fumo
- Forma a coppa
- Con materiale espanso per sigillare
- Con valvola di respirazione
- Защита от прах и дим
- Форма на чашата
- С вложка от пяна
- С дихателна клапа



**PROTECTION MASK FFP2**  
**ΜΑΣΚΑ ΠΡΟΣΤΑΣΙΑΣ FFP2**  
**MASCHERA DI PROTEZIONE FFP2**  
**ЗАЩИТНА ΜΑΣΚΑ FFP2**

MODEL	ΜΟΝΤΕΛΟ	MODELLO	ΜΟΔΕΛ	BPP2456-5
Code	Κωδικός	Codice	Κод	051763
Packing	Συσκευασία	Imballaggio	Опаковане	5

- Anti fog lens
- 4 Ventilation holes
- Αντιθαμβωτική επεξεργασία
- 4 Οπές εξαερισμού
- Lente antiappannamento
- 4 fori di ventilazione



**PROTECTION GOGGLES**  
**ΓΥΑΛΙΑ/ΜΑΣΚΑ ΠΡΟΣΤΑΣΙΑΣ**  
**OCCHIALI E MASCHERA DI PROTEZIONE**  
**ЗАЩИТНИ ОЧИЛА**

MODEL	ΜΟΝΤΕΛΟ	MODELLO	ΜΟΔΕΛ	BPP2408
Code	Κωδικός	Codice	Κод	051640
Packing	Συσκευασία	Imballaggio	Опаковане	10

- Anti fog lens
- 4 Ventilation holes
- Αντιθαμβωτική επεξεργασία
- 4 Οπές εξαερισμού
- Lente antiappannamento
- 4 fori di ventilazione
- Анти обектив за мъгла
- 4 вентилационни отвора



**PROTECTION GOGGLES**  
**ΓΥΑΛΙΑ/ΜΑΣΚΑ ΠΡΟΣΤΑΣΙΑΣ**  
**OCCHIALI E MASCHERA**  
**DI PROTEZIONE**  
**ЗАЩИТНИ ОЧИЛА**

MODEL	ΜΟΝΤΕΛΟ	MODELLO	ΜΟΔΕΛ	BPP2410
Code	Κωδικός	Codice	Κод	051657
Packing	Συσκευασία	Imballaggio	Опаковане	100

- Anti scratch lens
- With smoke pc
- Αντιθαμβωτική επεξεργασία
- Με σκούρο πολυκαρβονικό φακό
- Lente antigraffio
- Con lente in policarbonato scuro
- Анти обектив за надраскване
- С димен компютър



**PROTECTION GLASSES  
ΓΥΑΛΙΑ ΠΡΟΣΤΑΣΙΑΣ  
OCCHIALI PROTETTIVI  
ЗАЩИТНИ ОЧИЛА**

MODEL	MONTELO	MODELLO	МОДЕЛ	BPP2406
Code	Κωδικός	Codice	Κод	051633
Packing	Συσκευασία	Imballaggio	Опаковане	12

- Anti fog lens
- With clear pc
- Αντιθαμβωτική επεξεργασία
- Με διάφανο πολυκαρβονικό φακό
- Lente antiappannamento
- Con lente in policarbonato trasparente



**PROTECTION GLASSES  
ΓΥΑΛΙΑ ΠΡΟΣΤΑΣΙΑΣ  
OCCHIALI PROTETTIVI  
ЗАЩИТНИ ОЧИЛА**

MODEL	MONTELO	MODELLO	МОДЕЛ	BPP2402
Code	Κωδικός	Codice	Κод	051619
Packing	Συσκευασία	Imballaggio	Опаковане	12

- Anti fog lens
- With clear pc
- Αντιθαμβωτική επεξεργασία
- Με διάφανο πολυκαρβονικό φακό
- Αντιθαμβωτική επεξεργασία
- Με σκούρο πολυκαρβονικό φακό
- Κορδόνι
- Lente antiappannamento
- Con lente in policarbonato scuro
- Cordone
- Анти обектив за мъгла
- С прозрачен компютър



**PROTECTION GLASSES  
ΓΥΑΛΙΑ ΠΡΟΣΤΑΣΙΑΣ  
OCCHIALI PROTETTIVI  
ЗАЩИТНИ ОЧИЛА**

MODEL	MONTELO	MODELLO	МОДЕЛ	BPP2404
Code	Κωδικός	Codice	Κод	051626
Packing	Συσκευασία	Imballaggio	Опаковане	12

- Anti fog lens
- With clear pc
- Αντιθαμβωτική επεξεργασία
- Με διάφανο πολυκαρβονικό φακό
- Lente antiappannamento
- Con lente in policarbonato trasparente
- Анти обектив за мъгла
- С прозрачен компютър



**PROTECTION GLASSES  
ΓΥΑΛΙΑ ΠΡΟΣΤΑΣΙΑΣ  
OCCHIALI PROTETTIVI  
ЗАЩИТНИ ОЧИЛА**

MODEL	MONTELO	MODELLO	МОДЕЛ	BPP2400
Code	Κωδικός	Codice	Κод	051602
Packing	Συσκευασία	Imballaggio	Опаковане	12

- Frame material ABS
- Use Indoor
- With placement set
- Υλικό πλαισίου πλαστικό
- Χρήση σε εσωτερικούς χώρους
- Με σετ στήριξης
- Materiale del telaio ABS
- Uso interno
- Con set di posizionamento
- Материал на рамката ABS
- Използване на закрито
- с комплект за поставяне



**TRAFIC CONVEX MIRROR  
ΚΑΘΡΕΠΤΗΣ ΚΥΚΛΟΦΟΡΙΑΣ  
SPECCHIO CONVESSO TRAFIC  
ИЗПЪКНАЛО ΟΓΛΕΔΑΛΟ TRAFIC**

MODEL	MONTELO	MODELLO	МОДЕЛ	BPP2493
Code	Κωδικός	Codice	Κод	070894
Dimensions	Διαστάσεις	Dimensioni	Размери	Ø30cm
Packing	Συσκευασία	Imballaggio	Опаковане	1

- Frame material ABS
- Use outdoor
- With moulding and placement set
- Υλικό πλαισίου πλαστικό
- Χρήση σε εξωτερικούς χώρους
- Με γείσο και σετ στήριξης
- Materiale del telaio ABS
- Utilizzo all'aperto
- Con set di montaggio e posizionamento
- Материал на рамката ABS
- Употреба на открито
- С комплект за поставяне на корнизи и лайсни



**TRAFIC CONVEX MIRROR  
ΚΑΘΡΕΠΤΗΣ ΚΥΚΛΟΦΟΡΙΑΣ  
SPECCHIO CONVESSO TRAFIC  
ИЗПЪКНАЛО ΟΓΛΕΔΑΛΟ TRAFIC**

MODEL	MONTELO	MODELLO	МОДЕЛ	BPP2494	BPP2495
Code	Κωδικός	Codice	Κод	070900	070917
Dimensions	Διαστάσεις	Dimensioni	Размери	Ø45cm	Ø60cm
Packing	Συσκευασία	Imballaggio	Опаковане	1	1



**TRIANGLE PARKING BARRIER  
ΜΠΑΡΑ ΣΤΑΘΜΕΥΣΗΣ ΑΡΘΡΩΤΗ ΤΥΠΟΥ U  
BARRIERA DI PARCHEGGIO A TRIANGOLO  
ΤΙΡΟ U  
ΤΡΙΓΩΓΛΗ ΒΑΡΙΕΡΑ ΖΑ  
ΠΑΡΚΙΡΑΝΕ ΤΙΠ U**

MODEL	MONTELO	MODELLO	МОДЕЛ	BPP2496
Code	Κωδικός	Codice	Κод	070924
Dimensions	Διαστάσεις	Dimensioni	Размери	Ø3,2cm, 70x45cm
Barrier diameter	Διάμετρος μπάρας	Diametro della barra	Диаметър на пръта	3,2cm
Packing	Συσκευασία	Imballaggio	Опаковане	1



- Color : Red and white
- Χρώμα : Κόκκινο και Λευκό
- Цвет : Червено и бяло
- Материал : каучук



**MARKING CHAIN  
ΑΛΥΣΙΔΑ ΣΗΜΑΝΣΗΣ  
CATENA DI MARCATURA  
МАРКИРОВАЧНА ВРЪЗКА**

MODEL	MONTELO	MODELLO	МОДЕЛ	BPP2498
Code	Κωδικός	Codice	Κод	071396
Length	Μήκος	Lunghezza	Дължина	25m
Thickness	Πάχος	Spessore	Дебелина	8mm
Packing	Συσκευασία	Imballaggio	Опаковане	2



NEW

- Rubber
- Reflective tapes
- Λάστιχο
- Ανακλαστικές ταινίες
- In gomma
- Nastri riflettenti
- Каучук
- Светлоотражателни ленти



**RUBBER WHEEL STOPPER**  
**ΣΤΟΠ ΤΡΟΧΩΝ ΑΠΟ ΛΑΣΤΙΧΟ**  
**FERMARUOTE IN GOMMA GUMEN**  
**ОГΡΑΝΙЧИТЕЛ НА КОЛЕЛАТА**

MODEL	ΜΟΝΤΕΛΟ	MODELLO	ΜΟΔΕΛ	BPP2489
Code	Κωδικός	Codice	Κод	070856
Dimensions	Διαστάσεις	Dimensioni	Размери	183x10x15cm
Weight	Βάρος	Peso	Τεγλο	18.50Kg
Packing	Συσκευασία	Imballaggio	Οпаковане	1

NEW

- Rubber
- Reflective tapes
- Λάστιχο
- Ανακλαστικές ταινίες
- In gomma
- Nastri riflettenti
- Каучук
- Светлоотражателни ленти



**RUBBER WHEEL STOPPER**  
**ΣΤΟΠ ΤΡΟΧΩΝ ΑΠΟ ΛΑΣΤΙΧΟ**  
**FERMARUOTE IN GOMMA GUMEN**  
**ОГΡΑΝΙЧИТЕЛ НА КОЛЕЛАТА**

MODEL	ΜΟΝΤΕΛΟ	MODELLO	ΜΟΔΕΛ	BPP2490
Code	Κωδικός	Codice	Κод	070863
Dimensions	Διαστάσεις	Dimensioni	Размери	55x10x10cm
Weight	Βάρος	Peso	Τεγλο	4.50Kg
Packing	Συσκευασία	Imballaggio	Οпаковане	1

- Material : Rubber
- Υλικό : Λάστιχο
- Materiale: gomma
- Материал : каучук



**BLACK CURB RAMP**  
**ΡΑΜΠΑ PARKING ΠΕΖΟΔΡΟΜΙΟΥ**  
**RAMPA NERA DEL MARCIAPIEDE**  
**ЧЕРНА ΡΑΜΠΑ ЗА БОРДЮРИ**

MODEL	ΜΟΝΤΕΛΟ	MODELLO	ΜΟΔΕΛ	BPP2499
Code	Κωδικός	Codice	Κод	071402
Dimensions	Διαστάσεις	Dimensioni	Размери	48x32x13cm
Packing	Συσκευασία	Imballaggio	Οпаковане	2

- Material : Rubber
- Υλικό : Λάστιχο
- Materiale: gomma
- Материал : каучук



**SAFETY WET FLOOR SIGN**  
**ΠΙΝΑΚΙΔΑ ΟΛΙΣΘΗΡΟ ΔΑΠΕΔΟ**  
**CARTELO DI SICUREZZA PER PAVI-**  
**MENTI BAGNATI**  
**ЗНАК ЗА БЕЗОПАСНОСТ НА**  
**МОКЪР ПОД**

MODEL	ΜΟΝΤΕΛΟ	MODELLO	ΜΟΔΕΛ	BPP2497
Code	Κωδικός	Codice	Κод	070931
Dimensions	Διαστάσεις	Dimensioni	Размери	61x30cm
Weight	Βάρος	Peso	Τεγλο	0,8Kg
Packing	Συσκευασία	Imballaggio	Οпаковане	2

NEW

- Rubber
- Λάστιχο
- In gomma
- Каучук



**CORNER PARKING PROTECTION**  
**ΓΩΝΙΑ ΠΡΟΣΤΑΣΙΑΣ PARKING**  
**PROTEZIONE DEL PARCHEGGIO D'ANGOLO**  
**ЗАЩИТА НА ЪГЛОВ ПАРКИНГ**

MODEL	ΜΟΝΤΕΛΟ	MODELLO	ΜΟΔΕΛ	BPP2491
Code	Κωδικός	Codice	Κод	070870
Dimensions	Διαστάσεις	Dimensioni	Размери	80x10cm
Weight	Βάρος	Peso	Τεγλο	2.3Kg
Packing	Συσκευασία	Imballaggio	Οпаковане	1

NEW

**SPEED BUMP**  
**ΣΑΜΑΡΑΚΙ ΔΡΟΜΟΥ**  
**VELOCITÀ**  
**БЛЪСΚΑΝΕ СЪС СКОΡΟΣ**

MODEL	ΜΟΝΤΕΛΟ	MODELLO	ΜΟΔΕΛ	BPP2492
Code	Κωδικός	Codice	Κод	070887
Dimensions	Διαστάσεις	Dimensioni	Размери	50x35x5cm
Weight	Βάρος	Peso	Τεγλο	7,2Kg
Packing	Συσκευασία	Imballaggio	Οпаковане	1

- PE + EVA
- Fixing capability
- White reflective band
- Πολυαιθυλένιο & οξικός βινυλεστέρας αιθυλενίου
- Δυνατότητα Στερέωσης
- Λευκή ανακλαστική ζώνη
- PE + EVA
- Capacità di fissaggio
- Banda bianca riflettente



**ROAD COLUMN**  
**ΚΟΛΩΝΑΚΙ ΟΔΙΚΗΣ ΣΗΜΑΝΣΗΣ**  
**DISSUASORE STRADALE**  
**ΠЪТНА ΚΟΛΟΝΑ**

MODEL	ΜΟΝΤΕΛΟ	MODELLO	ΜΟΔΕΛ	BPP2480	BPP2481
Code	Κωδικός	Codice	Κод	051800	051817
Height	Ύψος	Altezza	Височина	45cm	71cm
Packing	Συσκευασία	Imballaggio	Οпаковане	1	1

- PVC



**ROAD COLUMN**  
**ΚΩΝΟΣ ΟΔΙΚΗΣ ΣΗΜΑΝΣΗΣ**  
**CONO STRADALE**  
**ΠЪТНА ΚΟΛΟΝΑ**

MODEL	ΜΟΝΤΕΛΟ	MODELLO	ΜΟΔΕΛ	BPP2485	BPP2486
Code	Κωδικός	Codice	Κод	051824	051831
Height	Ύψος	Altezza	Височина	45cm	71cm
Weight	Βάρος	Peso	Τεγλο	1.3Kg	3.2Kg
Dimensions	Διαστάσεις	Dimensioni	Размери	27x27cm	35x35cm
Packing	Συσκευασία	Imballaggio	Οпаковане	1	1



**BORMANN®** *Elite*

HOME PRODUCTS  
ΕΙΔΗ ΣΠΙΤΙΟΥ  
PRODOTTI HOME  
ПРОДУКТИ ЗА ДОМА



**ARTICULATING TV WALL MOUNT  
ΒΑΣΗ ΤΗΛΕΟΡΑΣΗΣ ΜΕ ΒΡΑΧΙΟΝΑ  
SUPPORTO DA PARETE  
ARTICOLATO PER TV  
ОСНОВА ЗА ТЕЛЕВИЗОР С ΚΟΝΖΟΛΑ**

MODEL	ΜΟΝΤΕΛΟ	MODELLO	ΜΟΔΕΛ	ΒΤV1000
Code	Κωδικός	Codice	Κод	025955
TV Dimension	Διάσταση Τηλεόρασης	Dimensione della TV	ΤηλεVISIONНО измерение	13" - 42"
Vesa	Vesa	Vesa	Vesa	40-180mm
Profile	Προφίλ	Profilo	Профили	75x75, 100x100, 200x100, 200x200
Rotation	Περιστροφή	Rotazione	Завъртане	±90°
Tilt	Κλίση	Inclinazione	Наклон	-15° - 0°
Maximum Device Weight	Μέγιστο Βάρος Συσκευής	Peso massimo del dispositivo	Максимално тегло на устройството	35kg
Weight	Βάρος	Peso	Τегло	0.8kg
Packing	Συσκευασία	Imballaggio	Опакование	14



**TELEVISION BASE WITH BRACKET  
ΒΑΣΗ ΤΗΛΕΟΡΑΣΗΣ ΜΕ ΒΡΑΧΙΟΝΑ  
BASE PER TELEVISIONE CON BRACCIO  
ОСНОВА ЗА ТЕЛЕВИЗОР СЪС СΚΟΒΑ**

MODEL	ΜΟΝΤΕΛΟ	MODELLO	ΜΟΔΕΛ	ΒΤV1050
Code	Κωδικός	Codice	Κод	025962
TV Dimensions	Διάσταση Τηλεόρασης	Dimensione Della TV	ΤηλεVISIONНО измерение	13" - 42"
Profile	Προφίλ	Profilo	Профили	40-375mm
Vesa	Vesa	Vesa	Vesa	75x75, 100x100, 200x100, 200x200
Rotation	Περιστροφή	Rotazione	Завъртане	±90°
Tilt	Κλίση	Inclinazione	Наклон	-15° - 0°
Maximum device weight	Μέγιστο Βάρος Συσκευής	Peso massimo del dispositivo	Максимално тегло на устройството	35kg
Weight	Βάρος	Peso	Τегло	1.3kg
Packing	Συσκευασία	Imballaggio	Опакование	10



**TV BASE  
ΒΑΣΗ ΤΗΛΕΟΡΑΣΗΣ  
BASE PER TELEVISIONE  
ТЕЛЕВИЗИОННА ОСНОВА**

MODEL	ΜΟΝΤΕΛΟ	MODELLO	ΜΟΔΕΛ	ΒΤV1200
Code	Κωδικός	Codice	Κод	025993
TV Dimension	Διάσταση Τηλεόρασης	Dimensione della TV	ΤηλεVISIONНО измерение	26" - 55"
Vesa	Vesa	Vesa	Vesa	75x75, 100x100, 200x200, 400x400
Maximum Device Weight	Μέγιστο Βάρος Συσκευής	Peso massimo del dispositivo	Максимално тегло на устройството	45kg
Weight	Βάρος	Peso	Τегло	1.1kg
Packing	Συσκευασία	Imballaggio	Опакование	10



**ARTICULATING TV WALL MOUNT  
ΒΑΣΗ ΤΗΛΕΟΡΑΣΗΣ ΜΕ ΒΡΑΧΙΟΝΑ  
SUPPORTO DA PARETE  
ARTICOLATO PER TV  
ОСНОВА ЗА ТЕЛЕВИЗОР С ΚΟΝΖΟΛΑ**

MODEL	ΜΟΝΤΕΛΟ	MODELLO	ΜΟΔΕΛ	ΒΤV1100
Code	Κωδικός	Codice	Κод	025979
TV Dimension	Διάσταση Τηλεόρασης	Dimensione della TV	ΤηλεVISIONНО измерение	26" - 55"
Profile	Προφίλ	Profilo	Профили	60-475mm
Vesa	Vesa	Vesa	Vesa	75x75, 100x100, 200x200, 400x400
Rotation	Περιστροφή	Rotazione	Завъртане	±90°
Tilt	Κλίση	Inclinazione	Наклон	-15° - 0°
Maximum Device Weight	Μέγιστο Βάρος Συσκευής	Peso massimo del dispositivo	Максимално тегло на устройството	35kg
Weight	Βάρος	Peso	Τегло	3kg
Packing	Συσκευασία	Imballaggio	Опакование	5



- Anti-theft system with padlock (padlock not included)
- Αντικλεπικό Σύστημα με Λουκέτο (το λουκέτο δεν περιλαμβάνεται)
- Sistema antifurto con lucchetto (lucchetto non incluso)
- Система против кражба с катинар (катинарът не е включен в комплекта)

**TV BASE  
ΒΑΣΗ ΤΗΛΕΟΡΑΣΗΣ  
BASE PER TELEVISIONE  
ТЕЛЕВИЗИОННА ОСНОВА**

MODEL	ΜΟΝΤΕΛΟ	MODELLO	ΜΟΔΕΛ	ΒΤV1250
Code	Κωδικός	Codice	Κод	035756
TV Dimension	Διάσταση Τηλεόρασης	Dimensione della TV	ΤηλεVISIONНО измерение	50" - 100"
Vesa	Vesa	Vesa	Vesa	200x200, 300x300, 400x400, 600x400, 800x600
Tilt	Κλίση	Inclinazione	Inclinazione	- 15° / + 5°
Maximum Device Weight	Μέγιστο Βάρος Συσκευής	Peso massimo del dispositivo	Максимално тегло на устройството	100kg
Distance from the Wall	Απόσταση από το τοίχο	Distanza dal muro	Отстояние от стената	7.2cm
Weight	Βάρος	Peso	Τегло	4.1kg
Packing	Συσκευασία	Imballaggio	Опакование	5





**ARTICULATING TV WALL MOUNT**  
**ΒΑΣΗ ΤΗΛΕΟΡΑΣΗΣ ΜΕ ΒΡΑΧΙΟΝΑ**  
**SUPPORTO DA PARETE ARTICOLATO PER TV**  
**ТЕЛЕВИЗИОННА ОСНОВА С РАМО**

MODEL	ΜΟΝΤΕΛΟ	MODELLO	ΜΟΔΕΛ	BTV1150
Code	Κωδικός	Codice	Κод	025986
TV Dimension	Διάσταση Τηλεόρασης	Dimensione della TV	Телевизионно измерение	13" - 42"
Vesa	Vesa	Vesa	Vesa	40-375mm
Maximum Device Weight	Μέγιστο Βάρος Συσκευής	Peso massimo del dispositivo	Максимално тегло на устройството	35kg
Weight	Βάρος	Peso	Τегло	5.9kg
Rotation	Περιστροφή	Rotazione	Rotazione	-60°/+60°
Packing	Συσκευασία	Imballaggio	Опаковане	3



**TABLE TOP TV MOUNT**  
**ΒΑΣΗ ΤΗΛΕΟΡΑΣΗΣ ΕΠΙΤΡΑΠΕΖΙΑ**  
**SUPPORTO PER TELEVISORE DA TAVOLO**  
**НАСТОЛНА СΤΟΪΚΑ ЗА ТЕЛЕВИЗОР**

MODEL	ΜΟΝΤΕΛΟ	MODELLO	ΜΟΔΕΛ	BTV1270
Code	Κωδικός	Codice	Κод	070726
TV Size	Μέγεθος τηλεόρασης	Dimensioni del televisore	Размер на телевизора	37" - 70"
Load Capacity	Αντοχή	Resistenza	Издръжливост	40kg
Vesa	Vesa	Vesa	Vesa	200*200,400*200, 400*400,600*400
Glass size	Διάσταση γυαλιού	Dimensione del vetro	Размер на стъклото	420*280*8mm
Packing	Συσκευασία	Imballaggio	Опаковане	4

NEW

**CEILING TV MOUNT**  
**ΒΑΣΗ ΤΗΛΕΟΡΑΣΗΣ ΟΡΟΦΗΣ**  
**SUPPORTO TV A SOFFITTO**  
**ТЕЛЕВИЗИОННА ПОДΠΟΡΑ ЗА ТАΒΑΝ**

MODEL	ΜΟΝΤΕΛΟ	MODELLO	ΜΟΔΕΛ	BTV1290
Code	Κωδικός	Codice	Κод	070733
TV Size	Μέγεθος τηλεόρασης	Dimensioni del televisore	Размер на телевизора	32" - 60"
Load Capacity	Αντοχή	Resistenza	Издръжливост	60kg
Vesa	Vesa	Vesa	Vesa	100*100, 200*200,400*400
Swivel	Περιστροφή	Rotazione	Завъртане	-30°+30°
Tilt	Κλίση	Pendenza	Наклон	-15°-5°
Packing	Συσκευασία	Imballaggio	Опаковане	4

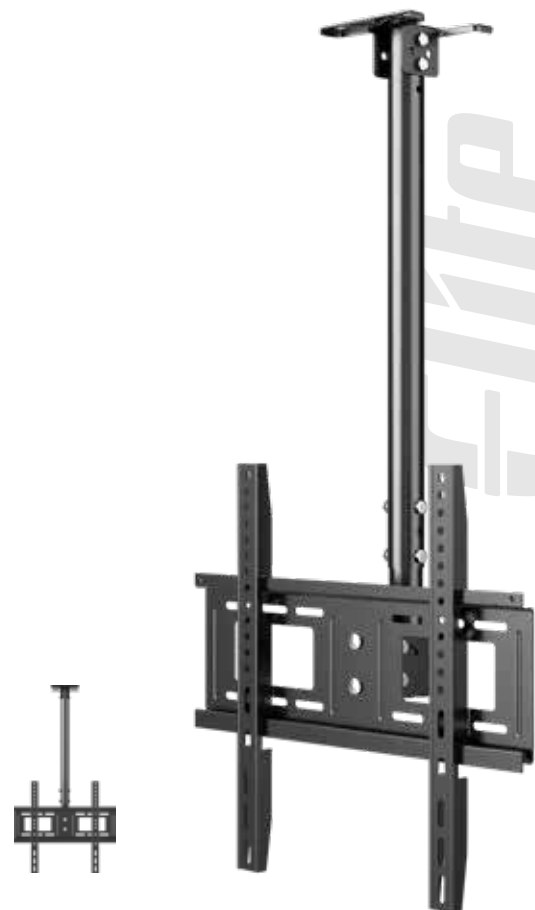

- Height adjustable shelf
- Ρυθμιζόμενο καθ' ύψος Ράφι
- Ripiano ad altezza regolabile

**WHEEL FLOOR TELEVISION BASE**  
**ΒΑΣΗ ΤΗΛΕΟΡΑΣΗΣ**  
**BASE TELEVISIVA CON RUOTE**  
**ТЕЛЕВИЗИОННА ОСНОВА**

MODEL	ΜΟΝΤΕΛΟ	MODELLO	ΜΟΔΕΛ	BTV1300
Code	Κωδικός	Codice	Κод	035763
TV Dimension	Διάσταση Τηλεόρασης	Dimensione della TV	Телевизионно измерение	26" - 60"
Vesa	Vesa	Vesa	Vesa	200x200, 300x300, 400x400, 600x400
Maximum Device Weight	Μέγιστο Βάρος Συσκευής	Peso massimo del dispositivo	PMακсимално тегло на устройството	50kg
Weight	Βάρος	Peso	Peso	12.5kg
Packing	Συσκευασία	Imballaggio	Опаковане	1







**PLASTIC CABINET**  
**ΝΤΟΥΛΑΠΑ ΠΛΑΣΤΙΚΗ**  
**ARMADIO DI PLASTICA**  
**ПЛАСТМАСОВ ШКАФ**

MODEL	ΜΟΝΤΕΛΟ	MODELLO	ΜΟΔΕΛ	BPC4000
Code	Κωδικός	Codice	Κод	028796
Shelves	Ράφια	Ripiani	Рафтове	1
Dimensions	Διαστάσεις	Dimensioni	Размери	L68xW38xH92cm
Weight	Βάρος	Peso	Τεγλο	5.5kg
Packing	Συσκευασία	Imballaggio	Опаковане	-



**PLASTIC CABINET**  
**ΝΤΟΥΛΑΠΑ ΠΛΑΣΤΙΚΗ**  
**ARMADIO DI PLASTICA**  
**ПЛАСТМАСОВ ШКАФ**

MODEL	ΜΟΝΤΕΛΟ	MODELLO	ΜΟΔΕΛ	BPC6000
Code	Κωδικός	Codice	Κод	023500
Shelves	Ράφια	Ripiani	Рафтове	1
Dimensions	Διαστάσεις	Dimensioni	Размери	L68xW38xH171cm
Weight	Βάρος	Peso	Τεγλο	11.3kg
Packing	Συσκευασία	Imballaggio	Опаковане	-



**PLASTIC CABINET**  
**ΝΤΟΥΛΑΠΑ ΠΛΑΣΤΙΚΗ**  
**ARMADIO DI PLASTICA**  
**ПЛАСТМАСОВ ШКАФ**

MODEL	ΜΟΝΤΕΛΟ	MODELLO	ΜΟΔΕΛ	BPC7000
Code	Κωδικός	Codice	Κод	023517
Shelves	Ράφια	Ripiani	Рафтове	4
Dimensions	Διαστάσεις	Dimensioni	Размери	L68xW38xH171cm
Weight	Βάρος	Peso	Τεγλο	12kg
Packing	Συσκευασία	Imballaggio	Опаковане	-



**STORAGE BOX**  
**ΜΠΑΟΥΛΟ ΚΗΠΟΥ ΒΕΡΑΝΤΑΣ ΜΠΑΟΥΛΟ**  
**ΚΗΠΟΥ ΒΕΡΑΝΤΑΣ**  
**SCATOLA DI STOCCAGGIO**  
**ГРАДИНСКИ БАГАЖНИК**

MODEL	ΜΟΝΤΕΛΟ	MODELLO	ΜΟΔΕΛ	BPC5000
Code	Κωδικός	Codice	Κод	028802
Dimensions	Διαστάσεις	Dimensioni	Размери	L117xW45xH57cm
Weight	Βάρος	Peso	Τεγλο	5.5kg
Packing	Συσκευασία	Imballaggio	Опаковане	-



- Metallic frame
- Μεταλλικός Σκελετός
- Telaio metallico
- Метална рамка

**ΝΤΟΥΛΑΠΑ ΥΦΑΣΜΑΤΙΝΗ**  
**FABRIC WARDROBE**  
**ARMADIO TESSUTO**  
**ΓΑΡΔΕΡΟΒ ΟΤ ΠΛΑΤ**

MODEL	ΜΟΝΤΕΛΟ	MODELLO	ΜΟΔΕΛ	BPC1000
Code	Κωδικός	Codice	Κод	025450
Dimensions	Διαστάσεις	Dimensioni	Размери	L75xW45xH175cm
Weight	Βάρος	Peso	Τεγλο	1.9kg
Packing	Συσκευασία	Imballaggio	Опаковане	4



- Metallic frame
- Μεταλλικός Σκελετός
- Telaio metallico
- Метална рамка

**FABRIC DOUBLE WARDROBE**  
**ΝΤΟΥΛΑΠΑ ΥΦΑΣΜΑΤΙΝΗ ΔΙΠΛΗ**  
**ARMADIO DOPPIO TESSUTO**  
**ДВОЕН ΓΑΡΔΕΡΟΒ ΟΤ ΠΛΑΤ**

MODEL	ΜΟΝΤΕΛΟ	MODELLO	ΜΟΔΕΛ	BPC1200
Code	Κωδικός	Codice	Κод	025467
Dimensions	Διαστάσεις	Dimensioni	Размери	L110xW45xH175cm
Weight	Βάρος	Peso	Τεγλο	3kg
Packing	Συσκευασία	Imballaggio	Опаковане	10



- Metallic frame
- Μεταλλικός Σκελετός
- Telaio metallico
- Метална рамка

**FOLDING WARDROBE**  
**ΝΤΟΥΛΑΠΑ ΥΦΑΣΜΑΤΙΝΗ ΤΡΙΠΛΗ**  
**ARMADIO PIEGHEVOLE**

MODEL	ΜΟΝΤΕΛΟ	MODELLO	ΜΟΔΕΛ	BPC1500
Code	Κωδικός	Codice	Κод	025474
Dimensions	Διαστάσεις	Dimensioni	Размери	L130xW45xH175cm
Weight	Βάρος	Peso	Τεγλο	3.6kg
Packing	Συσκευασία	Imballaggio	Опаковане	4



- 4 galvanized shelves
- 4 Ράφια Γαλβανιζέ
- 4 ripiani galvanizzati
- 4 поцинковани рафта

**4 SHELVES STORAGE RACK**  
**ΡΑΦΙΕΡΑ ΓΑΛΒΑΝΙΖΕ**  
**SCAFFALE DI STOCCAGGIO A 4 RIPIANI**  
**ΡΑΦΙΡΑ ΓΑΛΒΑΝΙΖΕ**

MODEL	ΜΟΝΤΕΛΟ	MODELLO	ΜΟΔΕΛ	BSR1600
Code	Κωδικός	Codice	Κод	023333
Dimensions	Διαστάσεις	Dimensioni	Размери	L70xW35xH150cm
Weight	Μέγιστο Βάρος	Peso	Τεγλο	50kg / Shelf
Packing	Συσκευασία	Imballaggio	Опаковане	1



**STORAGE RACK**  
**ΡΑΦΙΕΡΑ ΓΑΛΒΑΝΙΖΕ**  
**SCAFFALE DI STOCCAGGIO**  
**РАФИРА ГАЛВАНИЗЕ**

MODEL	ΜΟΝΤΕΛΟ	MODELLO	ΜΟΔΕΛ	BSR1900
Code	Κωδικός	Codice	Κод	023340
Dimensions	Διαστάσεις	Dimensioni	Размери	L90xW40xH-190cm
Shelves	Ράφια	Ripiani	Рафтове	5 MDF
Weight	Μέγιστο Βάρος	Peso	Тегло	175kg / Shelf
Packing	Συσκευασία	Imballaggio	Опаковане	1



**STORAGE RACK**  
**ΡΑΦΙΕΡΑ ΓΑΛΒΑΝΙΖΕ**  
**SCAFFALE DI STOCCAGGIO**  
**РАФИРА ГАЛВАНИЗЕ**

MODEL	ΜΟΝΤΕΛΟ	MODELLO	ΜΟΔΕΛ	BSR3001
Code	Κωδικός	Codice	Κод	022596
Dimensions	Διαστάσεις	Dimensioni	Размери	L90xW40xH-180cm
Shelves	Ράφια	Ripiani	Рафтове	5 MDF
Maximum Weight	Μέγιστο Βάρος	Peso massimo	Тегло	260kg / Shelf
Packing	Συσκευασία	Imballaggio	Опаковане	1



**STORAGE RACK**  
**ΡΑΦΙΕΡΑ ΓΑΛΒΑΝΙΖΕ**  
**SCAFFALE DI STOCCAGGIO**  
**РАФИРА ГАЛВАНИЗЕ**

MODEL	ΜΟΝΤΕΛΟ	MODELLO	ΜΟΔΕΛ	BSR2100
Code	Κωδικός	Codice	Κод	023357
Dimensions	Διαστάσεις	Dimensioni	Размери	L100xW45xH-190cm
Shelves	Ράφια	Ripiani	Рафтове	5 MDF
Maximum Weight	Μέγιστο Βάρος	Peso massimo	Тегло	175kg / Shelf
Packing	Συσκευασία	Imballaggio	Опаковане	1



**STORAGE RACK**  
**ΡΑΦΙΕΡΑ ΓΑΛΒΑΝΙΖΕ**  
**SCAFFALE DI STOCCAGGIO**  
**РАФИРА ГАЛВАНИЗЕ**

MODEL	ΜΟΝΤΕΛΟ	MODELLO	ΜΟΔΕΛ	BSR3100
Code	Κωδικός	Codice	Κод	029199
Dimensions	Διαστάσεις	Dimensioni	Размери	L120xW50xH-200cm
Shelves	Ράφια	Ripiani	Рафтове	5 MDF
Maximum Weight	Μέγιστο Βάρος	Peso massimo	Тегло	250kg / Shelf
Packing	Συσκευασία	Imballaggio	Опаковане	1



**SINGLE CLOTHES HANGER**  
**ΚΡΕΜΑΣΤΡΑ ΡΟΥΧΩΝ**  
**ΔΑΠΕΔΟΥ ΜΟΝΗ**  
**ARRENDIABITI DA PAVIMENTO SINGOLO**  
**ΠΟΔΩΑ**  
**ЗАКАЧАЛКА ЗА**  
**ДРЕХИ ΕΔΙΝΙЧНА**

MODEL	ΜΟΝΤΕΛΟ	MODELLO	ΜΟΔΕΛ	BPC2000
Code	Κωδικός	Codice	Κод	029281
Dimensions	Διαστάσεις	Dimensioni	Размери	L80xW45xH-148cm
Material	Υλικό	Materiale	Ματεριал	Metal and Wood
Packing	Συσκευασία	Imballaggio	Опаковане	6



**DOUBLE CLOTHES HANGER**  
**ΚΡΕΜΑΣΤΡΑ ΡΟΥΧΩΝ ΔΑΠΕΔΟΥ ΔΙΠΛΗ**  
**ΜΕ ΡΑΦΙ**  
**ARRENDIABITI DA PAVIMENTO DOPPIO**  
**ΠΟΔΩΑ**  
**ЗАКАЧАЛКА ЗА**  
**ДРЕХИ ДВОЙНА С РАФТ**

MODEL	ΜΟΝΤΕΛΟ	MODELLO	ΜΟΔΕΛ	BPC2100
Code	Κωδικός	Codice	Κод	029298
Dimensions	Διαστάσεις	Dimensioni	Размери	L81xW50xH150cm
Material	Υλικό	Materiale	Ματεριал	Metal and Wood
Packing	Συσκευασία	Imballaggio	Опаковане	3



**TRIPLE CLOTHES HANGER**  
**ΚΡΕΜΑΣΤΡΑ ΡΟΥΧΩΝ ΔΑΠΕΔΟΥ ΤΡΙΠΛΗ ΜΕ ΡΑΦΙ**  
**ARRENDIABITI DA PAVIMENTO TRIPPLIO**  
**ΠΟΔΩΑ**  
**ЗАКАЧАЛКА ЗА ДРЕХИ**  
**ТРОЙНА С РАФТ**

MODEL	ΜΟΝΤΕΛΟ	MODELLO	ΜΟΔΕΛ	BPC2200
Code	Κωδικός	Codice	Κод	029304
Dimensions	Διαστάσεις	Dimensioni	Размери	L100xW39xH150cm
Material	Υλικό	Materiale	Ματεριал	Metal and Wood
Packing	Συσκευασία	Imballaggio	Опаковане	1

- Usage: outdoor
- Foldable
- Χρήση: εξωτερικού χώρου
- Πτυσσόμενο
- Utilizzo: uso esterno
- Scopro
- Употреба: на открито
- Сгъване



**PLASTIC STOOL**  
**ΠΛΑΣΤΙΚΟ ΣΚΑΜΠΟ**  
**SGABELLO IN PLASTICA**  
**ΠΛΑΣΤΜΑCΟΒΑ ΤΑΒУРЕТΚΑ**

MODEL	ΜΟΝΤΕΛΟ	MODELLO	ΜΟΔΕΛ	BTB3354
Code	Κωδικός	Codice	Κод	066019
Dimensions	Διαστάσεις	Dimensioni	Размери	35,2x31,6x-43cm
Packing	Συσκευασία	Imballaggio	Опаковане	10



NEW

- Clothes hanger
- Shoes rack
- Metal frame
- Κρεμάστρα
- Παπουτσοθήκη
- Μεταλλικός σκελετός
- Appendiabiti
- Scarpiera
- Cornice metallica
- Заначалка
- Шкаф за обувни
- Метална рамка



**ENTRANCE FURNITURE**  
**ΕΠΙΠΛΟ ΕΙΣΟΔΟΥ**  
**MOBILI DA INGRESSO**  
**ВХОДНО МЕБЕЛИ**

MODEL	MONTELO	MODELLO	ΜΟΔΕΛ	BPC2250
Code	Κωδικός	Codice	Κод	066163
Dimensions	Διαστάσεις	Dimensioni	Размери	60x26x153cm
Packing	Συσκευασία	Imballaggio	Опаковане	10

NEW

- Metal frame
- Grey fabric
- Μεταλλικός σκελετός
- Γκρι ύφασμα
- Cornice metallica
- Tessuto grigio
- Метална рамка
- Сив плат



**SHOES RACK**  
**ΠΑΠΟΥΤΣΟΘΗΚΗ**  
**SALA SCARPE**  
**ΠΟΜΕЩЕНИЕ ЗА ОБУВКИ**

MODEL	MONTELO	MODELLO	ΜΟΔΕΛ	BPC2260
Code	Κωδικός	Codice	Κод	066156
Dimensions	Διαστάσεις	Dimensioni	Размери	60x30x102cm
Packing	Συσκευασία	Imballaggio	Опаковане	20

NEW

- White
- Λευκό
- Bianco
- Бял



**OVER THE TOILET STORAGE RACK**  
**ΕΠΙΔΑΠΕΔΙΑ ΡΑΦΙΕΡΑ ΜΠΑΝΙΟΥ ΜΕΤΑΛΛΙΚΗ**  
**APPENDIABITI DA BAGNO A TERRA, METALLICO**  
**ΠΟΔΩΑ ΣΤΟΙΚΑ ЗА БАНЯ, ΜΕΤΑΛΛΗ**

MODEL	MONTELO	MODELLO	ΜΟΔΕΛ	BTW9044
Code	Κωδικός	Codice	Κод	061588
Dimensions	Διαστάσεις	Dimensioni	Размери	68x25x166cm
Packing	Συσκευασία	Imballaggio	Опаковане	10

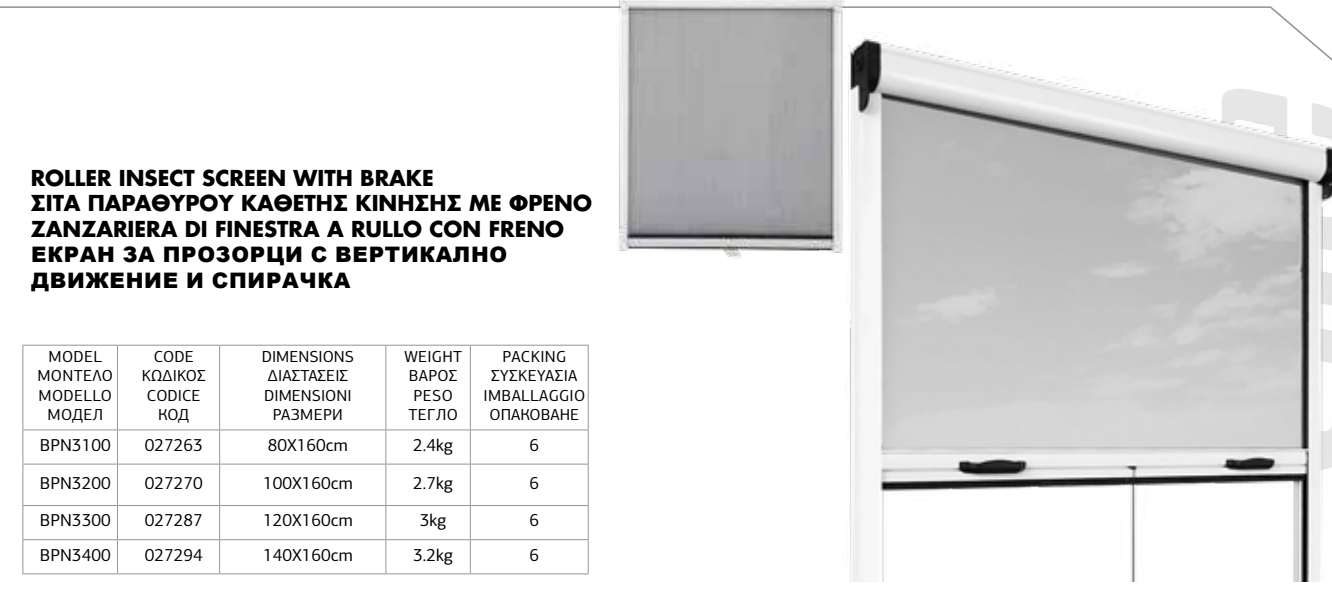

**ROLLER INSECT SCREEN WITH BRAKE**  
**ΣΙΤΑ ΠΑΡΑΘΥΡΟΥ ΚΑΘΕΤΗΣ ΚΙΝΗΣΗΣ ΜΕ ΦΡΕΝΟ**  
**ZANZARIERA DI FINESTRA A RULLO CON FRENO**  
**ЕКΡΑΝ ЗА ΠΡΟΖΩΡЦИ С ВΕΡΤΙΚΑΛΝΟ**  
**ΔΙΩΧΙΜΕΝΟ ΚΑΙ ΣΠΙΡΑΧΚΑ**

MODEL	CODE	DIMENSIONS	WEIGHT	PACKING
MONTELO	ΚΩΔΙΚΟΣ	ΔΙΑΣΤΑΣΕΙΣ	ΒΑΡΟΣ	ΣΥΣΚΕΥΑΣΙΑ
MODELLO	ΚΟΔ	DIMENSIONI	ΡΕΣΟ	ΙΜΒΑΛΛΑΓΓΙΟ
ΜΟΔΕΛ		ΡΑΖΜΕΡΙ	ΤΕΓΛΟ	ΟΠΑΚΟΒΑΝΕ
BPN3100	027263	80X160cm	2.4kg	6
BPN3200	027270	100X160cm	2.7kg	6
BPN3300	027287	120X160cm	3kg	6
BPN3400	027294	140X160cm	3.2kg	6

- Easy Opening • Unburned panel
- Easily adjusts to the desired dimensions
- Ανοιγόμενη • Άκαυστη σίτα
- Προσαρμόζεται εύκολα στις επιθυμητές διαστάσεις
- Apertura facile • Pannello non bruciato
- Si adatta facilmente alle dimensioni desiderate
- Откриване • Бездимен екран
- Лесно се адаптира към желаните размери

**INSECT SCREEN DOOR**  
**ΣΙΤΑ ΓΙΑ ΠΟΡΤΕΣ ΑΝΟΙΓΟΜΕΝΗ**  
**ZANZARIERA DI PORTA**  
**ΜΡΕΖΑ ΠΡΟΤΙВ ΗΣΕΚΟΜΙ ΒΡΑΤΑ**

MODEL	MONTELO	MODELLO	ΜΟΔΕΛ	BPN3600
Code	Κωδικός	Codice	Κод	027317
Dimensions	Διαστάσεις	Dimensioni	Размери	W120x H240cm
Packing	Imballaggio	Συσκευασία	Опаковане	6



**DOG KENNEL**  
**ΣΠΙΤΙ ΣΚΥΛΟΥ**  
**CASA DEL CANE**  
**ΚΥЧЕШКА КЪЩА**

MODEL	MONTELO	MODELLO	ΜΟΔΕΛ	BPC8000
Code	Κωδικός	Codice	Κод	028819
Dimensions	Διαστάσεις	Dimensioni	Размери	92x87x91cm
Packing	Συσκευασία	Imballaggio	Опаковане	1

LABORATORY USE

ΕΡΓΑΣΤΗΡΙΑΚΗ ΧΡΗΣΗ

USO IN LABORATORIO

ЗА ЛАБОРАТОРНИ ЦЕЛИ



- Rechargeable
- LCD display
- Επαναφορτιζόμενη
- LDC οθόνι
- Ricaricabile
- Display LCD
- Презареждане
- LDC дисплей

**DIGITAL SCALE  
ΖΥΓΑΡΙΑ ΑΚΡΙΒΕΙΑΣ  
BILANCIA DIGITALE  
ΠΡΕЦИЗНИ ВЕЗНИ**

MODEL	ΜΟΝΤΕΛΟ	MODELLO	ΜΟΔΕΛ	DS1000
Code	Κωδικός	Codice	Κод	021629
Weighting capacity	Ικανότητα Ζύγισης	Capacità di pesatura	Καпацитет на претегляне	1gr - 30Kg
Dimensions	Διαστάσεις	Dimensioni	Размери	25x18cm
Packing	Συσκευασία	Imballaggio	Опаковане	5

- Double LCD screen
- Rechargeable
- Διπλή LCD οθόνι
- Επαναφορτιζόμενη
- Doppio schermo LCD
- Ricaricabile
- Двоен LCD дисплей
- Презареждане



**DIGITAL ELECTRONIC SCALE  
ΖΥΓΑΡΙΑ ΔΙΠΛΗΣ ΟΘΟΝΗΣ  
BILANCIA ELETTRONICA DIGITALE  
ΠΡΕЦИЗНИ ВЕЗНИ**

MODEL	ΜΟΝΤΕΛΟ	MODELLO	ΜΟΔΕΛ	DS4000
Code	Κωδικός	Codice	Κод	018735
Weighting capacity	Ικανότητα Ζύγισης	Capacità di pesatura	Καпацитет на претегляне	5gr - 40Kg
Dimensions	Διαστάσεις	Dimensioni	Размери	34x23cm
Packing	Συσκευασία	Imballaggio	Опаковане	5

LABORATORY USE

ΕΡΓΑΣΤΗΡΙΑΚΗ ΧΡΗΣΗ

USO IN LABORATORIO

ЗА ЛАБОРАТОРНИ ЦЕЛИ



**PLATFORM SCALE  
ΖΥΓΑΡΙΑ ΚΡΕΜΑΣΤΗ  
BILANCIA APPENDIABILI  
ВИСЯЩА СКАΛΑ**

MODEL	ΜΟΝΤΕΛΟ	MODELLO	ΜΟΔΕΛ	DS2000
Code	Κωδικός	Codice	Κод	018780
Weighting capacity	Βάρος Καθαρό	Peso netto	Καпацитет на претегляне	150kg/50gr
Platform Dimensions	Διαστάσεις Πλατφόρμας	Dimensioni della piattaforma	Размери	30x40cm
Packing	Συσκευασία	Imballaggio	Опаковане	40

- LED backlit display
- Οθόνι LED φωτιζόμενη
- Schermo retroilluminato a LED
- LED дисплей с подсветка



**CRANE SCALE  
ΖΥΓΑΡΙΑ ΚΡΕΜΑΣΤΗ  
BILANCIA A SOSPENSIONE DIGITALE  
ВИСЯЩА СКАΛΑ**

MODEL	ΜΟΝΤΕΛΟ	MODELLO	ΜΟΔΕΛ	DS5500
Code	Κωδικός	Codice	Κод	021612
Weighting capacity	Ικανότητα Ζύγισης	Capacità di pesatura	Καпацитет на претегляне	500Kg / 200g
Weight	Βάρος	Peso	Размери	2.13kg
Packing	Συσκευασία	Imballaggio	Опаковане	10

- LCD screen with Green Light
- Price Calculation Function
- Built-in 4V/4Ah rechargeable battery
- 3 Months Operation
- Automatic Execution Mode Energy Exclusion
- Οθόνι LCD με Πράσινο Φως
- Λειτουργία Υπολογισμού Τιμής
- Ενσωματωμένη Επαναφορτιζόμενη Μπαταρία 4V/4Ah
- Λειτουργία 3 Μηνών
- Αυτόματη Λειτουργία Εξοικ. Ενέργειας
- Schermo LCD con luce verde
- Funzione di calcolo del prezzo
- Batteria ricaricabile incorporata 4V/4Ah
- 3 mesi di funzionamento
- Esecuzione automatica
- Modalità di risparmio energetico
- LCD екран със зелена светлина
- Функция за изчисляване на цената
- Вградена акумулаторна батерия 4V/4Ah
- 3 месеца работа
- Автоматичен режим на изпълнение
- Изключване на енергията



**DIGITAL SCALE  
ΖΥΓΑΡΙΑ  
BILANCIA DIGITALE  
ВЕЗНА**

MODEL	ΜΟΝΤΕΛΟ	MODELLO	ΜΟΔΕΛ	DS4510
Code	Κωδικός	Codice	Κод	038009
Weighting capacity	Ικανότητα Ζύγισης	Capacità di pesatura	Καпацитет на претегляне	40kg / 10gr
Packing	Συσκευασία	Imballaggio	Опаковане	



**DIGITAL KITCHEN SCALE  
ΨΗΦΙΑΚΗ ΖΥΓΑΡΙΑ ΚΟΥΖΙΝΑΣ  
BILANCIA DA CUCINA DIGITALE  
КУХЕНСКА ВЕЗНА**

MODEL	ΜΟΝΤΕΛΟ	MODELLO	ΜΟΔΕΛ	BWS1000
Code	Κωδικός	Codice	Κод	025689
Weighting capacity	Ικανότητα Ζύγισης	Capacità di pesatura	Καпацитет на претегляне	5kg
Dimensions	Διαστάσεις	Dimensioni	Размери	L15.5xW23.5xH2.5
Weight	Βάρος	Peso	Тегло	0.4kg
Packing	Συσκευασία	Imballaggio	Опаковане	20

- Unit Conversion
- Auto Power-off
- Backlight Display
- Μετατροπή Μονάδων
- Αυτόματη Ανεργοποίηση
- Οθόνι Με Οπίσθιο Φωτισμό
- Conversione dell'unità di misura
- Spegnimento automatico
- Display con retroilluminazione



**ELECTRONIC HOOK SCALE  
ΖΥΓΑΡΙΑ ΚΡΕΜΑΣΤΗ  
BILANCIA A SOSPENSIONE DIGITALE  
СКАΛИ ЗА ΟΚΑЧВАНЕ**

MODEL	ΜΟΝΤΕΛΟ	MODELLO	ΜΟΔΕΛ	DS3500
Code	Κωδικός	Codice	Κод	018797
Max Capacity	Μεγιστη Ικανότητα	Capacità massima	Μακσимальни възможности	300kg/50gr
Units	Μοναδες	Peso	Μοναстири	N/lb/kg
Included	Περιλαμβάνει	Include	Включва	3xAA Batteries / Μπαταρίες 3xAA
Packing	Συσκευασία	Imballaggio	Опаковане	20

**HANGING SCALE  
ΖΥΓΑΡΙΑ  
BILANCIA A SOSPENSIONE  
ВЕЗНА**

MODEL	ΜΟΝΤΕΛΟ	MODELLO	ΜΟΔΕΛ	DS1100
Code	Κωδικός	Codice	Κод	020905
Weighting capacity	Ικανότητα Ζύγισης	Capacità di pesatura	Καпацитет на претегляне	100Kg / 100gr
Dimensions	Διαστάσεις	Dimensioni	Размери	L25xW20.5xH8cm
Packing	Συσκευασία	Imballaggio	Опаковане	20





LABORATORY USE

ΕΡΓΑΣΤΗΡΙΑΚΗ ΧΡΗΣΗ

USO IN LABORATORIO

ЗА ЛАБОРАТОРНИ ЦЕЛИ



**ELECTRONIC SCALE, POCKET SIZE**  
**ΨΗΦΙΑΚΗ ΖΥΓΑΡΙΑ ΑΚΡΙΒΕΙΑΣ**  
**ΤΣΕΠΗΣ**  
**BILANCIA DIGITALE TASCABILE DI**  
**PRECISIONE**  
**ЦИФРОВИ ДЖОБНИ**  
**ПРЕЦИЗНИ ВЕЗНИ**

MODEL	ΜΟΝΤΕΛΟ	MODELLO	ΜΟΔΕΛ	DS1070
Code	Κωδικός	Codice	Κод	055006
Weighing capacity	Βάρος Καθαρό	Peso netto	Нетно тегло	2000gr / 0.1gr
Packing	Συσκευασία	Imballaggio	Οпаковане	50



**ELECTRONIC SCALE, POCKET SIZE**  
**ΨΗΦΙΑΚΗ ΖΥΓΑΡΙΑ ΑΚΡΙΒΕΙΑΣ ΤΣΕΠΗΣ**  
**BILANCIA ELETTRONICA, FORMATO TASCABILE**  
**ЦИФРОВИ ДЖОБНИ ПРЕЦИЗНИ ВЕЗНИ**

MODEL	ΜΟΝΤΕΛΟ	MODELLO	ΜΟΔΕΛ	DS1060
Code	Κωδικός	Codice	Κод	054993
Weighing capacity	Βάρος Καθαρό	Peso netto	Нетно тегло	500gr / 0.1gr
Packing	Συσκευασία	Imballaggio	Οпаковане	100

• With Bluetooth function for connection to any mobile phone • Ability to measure fat, water percentage, muscle mass, body mass index (BMI), calories and weight Weight - High accuracy sensor • Safety glass platform  
• Με λειτουργία Bluetooth για σύνδεση σε οποιοδήποτε κινητό • Ικανότητα λιπομέτρησης, μέτρηση ποσοστού νερού, μυϊκής μάζας, δείκτη μάζας σώματος (BMI), θερμίδων και βάρους • Αισθητήρας υψηλής ακρίβειας • Πλατφόρμα από γυαλί ασφαλείας • Αυτόματη ενεργοποίηση / απενεργοποίηση  
• Con funzione Bluetooth per la connessione a qualsiasi telefono cellulare • Capacità di misurare grasso, percentuale di acqua, massa muscolare, indice di massa corporea (BMI), calorie e peso • Sensore ad alta precisione • Piattaforma in vetro di sicurezza • Attivazione automatica  
• С функция Bluetooth за връзка с всеки мобилен телефон • Възможност за измерване на мазнини, процент вода, мускулна маса, индекс на телесната маса (ИТМ), калории и тегло - Високоточен сензор • Платформа от безопасно стъкло • Автоматично включване/ изключване



**DIGITAL BODY FAT SCALE**  
**ΨΗΦΙΑΚΗ ΖΥΓΑΡΙΑ ΜΠΑΝΙΟΥ**  
**BILANCIA DIGITALE PER IL GRASSO**  
**CORPOREO**  
**ЦИФРОВА СКАЛА ЗА**  
**ТЕΛΕСНИ ΜΑΖΝΙΝΗ**

MODEL	ΜΟΝΤΕΛΟ	MODELLO	ΜΟΔΕΛ	BWS1800
Code	Κωδικός	Codice	Κод	025719
Fat range measurement	Μέγιστο Βάρος	Gamma di misurazione del grasso	Μακσимально тегло	5-180kg / 0.1kg
Memory	Μνήμη	Memoria	Памет	12 people
Packing	Συσκευασία	Imballaggio	Οпаковане	10

• Contains body fat measurement function, measurement of water percentage, muscle and bone mass, calories, weight and BMI • High precision sensor • Large display • Safety glass platform • LCD screen • 2xAAA battery • Περιέχει λειτουργία λιπομέτρησης, μέτρηση ποσοστού νερού, μυϊκής και οστικής μάζας, θερμίδων, βάρους και BMI • Αισθητήρας υψηλής ακρίβειας • Μεγάλη οθόνη • Πλατφόρμα από γυαλί ασφαλείας • Οθόνη LCD • Μπαταρία 2xAAA • Contiene la funzione di misurazione del grasso corporeo, la misurazione della percentuale di acqua, massa muscolare e ossea, calorie, peso e BMI • Sensore ad alta precisione • Schermo ampio • Piattaforma in vetro di sicurezza • Schermo LCD • Batteria 2xAAA • Включва функция за измерване на мазнини, процент вода, мускулна и костна маса, калории, тегло и индекс на телесната маса • Високоточен сензор • Голям дисплей • Платформа от безопасно стъкло • LCD екран • Батерия 2xAA

**DIGITAL BODY FAT SCALE**  
**ΨΗΦΙΑΚΗ ΖΥΓΑΡΙΑ**  
**ΜΠΑΝΙΟΥ**  
**BILANCIA DIGITALE PER IL**  
**GRASSO CORPOREO**  
**ЦИФРОВА СКАЛА ЗА**  
**ТЕΛΕСНИ ΜΑΖΝΙΝΗ**

MODEL	ΜΟΝΤΕΛΟ	MODELLO	ΜΟΔΕΛ	BWS1600
Code	Κωδικός	Codice	Κод	025702
Fat range measurement	Λιπομέτρηση	Gamma di misurazione del grasso	Брой мазнини	5-180kg / 5-50% / 0.1%
Memory	Μνήμη	Memoria	Памет	12 people
Packing	Συσκευασία	Imballaggio	Οпаковане	10



LABORATORY USE

ΕΡΓΑΣΤΗΡΙΑΚΗ ΧΡΗΣΗ

USO IN LABORATORIO

ЗА ЛАБОРАТОРНИ ЦЕЛИ

- Rechargeable
- LCD display
- Επαναφορτιζόμενη
- Αναδιπλούμενη
- Ricaricabile
- Display LCD
- Презаряждани се
- LCD дисплей



**SCALE**  
**ΖΥΓΑΡΙΑ**  
**BILANCIA**  
**ΒΕЗНИ**

MODEL	ΜΟΝΤΕΛΟ	MODEL-LO	ΜΟΔΕΛ	DS1500	DS3000	DS5000
Code	Κωδικός	Codice	Κод	018759	018766	018773
Weighing capacity	Ικανότητα Ζύγισης	Capacità di pesatura	Καпацитет на претегляне	150kg/50gr	50gr - 300Kg	200gr - 500Kg
Dimensions	Διαστάσεις	Dimensioni	Размери	30x40cm	45x60cm	54x65cm
Packing	Συσκευασία	Imballaggio	Οпаковане	1	1	1



**ANALOG KITCHEN SCALE**  
**ΑΝΑΛΟΓΙΚΗ ΖΥΓΑΡΙΑ ΚΟΥΖΙΝΑΣ**  
**BILANCIA DA CUCINA ANALOGICA**  
**ΑΝΑΛΟΓΑ ΚΥΧΗΝΕΣΚΑ ΒΕЗΝΑ**

MODEL	ΜΟΝΤΕΛΟ	MODELLO	ΜΟΔΕΛ	DS1050
Code	Κωδικός	Codice	Κод	054986
Weighing capacity	Βάρος Καθαρό	Peso netto	Нетно тегло	20Kg
Packing	Συσκευασία	Imballaggio	Οпаковане	8

- Rechargeable
- LCD display
- Επαναφορτιζόμενη
- Αναδιπλούμενη
- Ricaricabile
- Display LCD
- Презаряждани се
- Сгъваем



**SCALE**  
**ΖΥΓΑΡΙΑ**  
**BILANCIA**  
**ΒΕЗНИ**

MODEL	ΜΟΝΤΕΛΟ	Modello	ΜΟΔΕΛ	DS6000
Code	Κωδικός	Codice	Κод	021636
Weighing capacity	Ικανότητα Ζύγισης	Capacità di pesatura	Καпацитет на претегляне	500gr - 1000Kg
Dimensions	Διαστάσεις	Dimensioni	Размери	80x60cm
Packing	Συσκευασία	Imballaggio	Οпаковане	1

- LED: COB +XG2
- Mode: Low -High-Top- OFF
- Waterproof Level: IPX4
- With Magnet
- LED: COB +XG2
- Λειτουργία: Low -High-Top- OFF
- Αδιαβροχοποίηση: IPX4
- Με μαγνήτη
- LED: COB +XG2
- Modalità: Basso - Alto - Spenta
- Livello di impermeabilità: IPX4
- Con magnete
- ДОВЕДЕ: COB +XG
- Функция: Ниска - Висока - Горна - Изключена
- Хидроизолация: IPX4
- С магнит



**RECHARGEABLE WORKLIGHT**  
**ΦΑΚΟΣ ΕΡΓΑΣΙΑΣ ΕΠΑΝΑΦΟΡΤΙΖΟΜΕΝΟΣ**  
**LAMPADA DA LAVORO RICARICABILE**  
**ΑΚΥΜΥΛΑΤΟΡΗ ΡΑΒΟΤΗ ΛΑΜΠΑ**

MODEL	ΜΟΝΤΕΛΟ	MODELLO	ΜΟΔΕΛ	BPR6014
Code	Κωδικός	Codice	Κод	063407
Brightness	Φωτεινότητα	Luminosità	Ярност	500Lm
Rotation Ability	Ικανότητα Περιστροφής	Capacità di rotazione	Капацитет на въртене	180°
Battery	Μπαταρία	Batteria	Батерия	2000mAh
Runtime	Αυτονομία	Autonomia	Автономия	8hrs(T)-10hrs(L)-3hrs(H)
Dimensions	Διαστάσεις	Dimensioni	Размери	101x53x15mm
Weight	Βάρος	Peso	Тегло	99.5gr
Pcs/ Pack	Τεμ/ Συσκευασία	Pz/Imballaggio	бр/Опаковка	25
Pcs/ Box	Τεμ/ Κουτί	Pz/Scatola	бр/Кутия	50



- LED: COB +XG2
- Mode: Top LED - COB Low -High- red COB-OFF
- Waterproof Level: IPX2
- With Hook & Magnet with 90° swivel
- LED: COB +XG2
- Λειτουργία: Top LED - COB Low -High- red COB-OFF
- Αδιαβροχοποίηση: IPX2
- Με περιστρεφόμενη βάση 90° με γάντζο & μαγνήτη
- LED: COB +XG2
- Modalità: LED superiore - COB basso - alto - rosso COB-OFF
- Livello di impermeabilità: IPX2
- Con gancio e magnete girevole a 90°
- LED: COB +XG2
- Функция: Горният светодиод - COB Low -High- червен COB-OFF
- Хидроизолация: IPX2
- С 90° въртяща се основа с кука и магнит
- LED: COB +XG2
- Функция: Горният светодиод - COB Low -High- червен COB-OFF
- Хидроизолация: IPX2
- С 90° въртяща се основа с кука и магнит



MAGNETIC



**RECHARGEABLE WORK LIGHT LED**  
**ΦΑΚΟΣ ΕΡΓΑΣΙΑΣ ΕΠΑΝΑΦΟΡΤΙΖΟΜΕΝΗ LED**  
**LUCE DA LAVORO**  
**RICARICABILE A LED**  
**ΑΚΥΜΥΛΑΤΟΡΗ LED**

MODEL	ΜΟΝΤΕΛΟ	MODELLO	ΜΟΔΕΛ	BPR6023
Code	Κωδικός	Codice	Κод	063384
Brightness	Φωτεινότητα	Luminosità	Ярност	90Lm TOP LED -60Lm COB Low-250Lm COB High
Rotation Ability	Ικανότητα Περιστροφής	Capacità di rotazione	Капацитет на въртене	360°
Battery	Μπαταρία	Batteria	Батерия	350mAh
Runtime	Αυτονομία	Autonomia	Автономия	5hrs(T)-4hrs(L)-1,5hrs(H)-8hrs (RED COB)
Dimensions	Διαστάσεις	Dimensioni	Размери	115x24x25mm
Packing	Συσκευασία	Imballaggio	Опаковане	20

- LED: COB + SMD
- Mode: Low -High- Top-OFF
- Waterproof Level: IPX0
- Retractable base with metal hook and magnet
- With power indicator
- LED: COB + SMD
- Λειτουργίες: Low -High- Top-OFF
- Αδιαβροχοποίηση: IPX0
- Ανοιγόμενη βάση με μεταλλικό γάντζο και μαγνήτη
- Με ένδειξη στάθμης μπαταρίας
- LED: COB + SMD
- Modalità: Basso - Alto - Top-OFF
- Livello di impermeabilità: IPX0
- Base retrattile con gancio metallico e magnete
- Con indicatore di alimentazione • LED: COB + SMD
- Функции: ниска-висока-висока
- Хидроизолация: IPX0
- Отваряща се основа с метална кука и магнит
- С индикатор за нивото на батерията



**RECHARGEABLE WORKLIGHT**  
**ΦΑΚΟΣ ΕΡΓΑΣΙΑΣ**  
**ΕΠΑΝΑΦΟΡΤΙΖΟΜΕΝΟΣ**  
**LAMPADA DA LAVORO RICARICABILE**  
**ΑΚΥΜΥΛΑΤΟΡΗ ΡΑΒΟΤΗ ΛΑΜΠΑ**

MODEL	ΜΟΝΤΕΛΟ	MODELLO	ΜΟΔΕΛ	BPR6024
Code	Κωδικός	Codice	Κод	063391
Brightness	Φωτεινότητα	Luminosità	Ярност	40Lm TOP -70Lm Low-200Lm High
Rotation Ability	Ικανότητα Περιστροφής	Capacità di rotazione	Капацитет на въртене	270°
Battery	Μπαταρία	Batteria	Батерия	650mAh
Runtime	Αυτονομία	Autonomia	Автономия	7hrs(T)-9hrs(L)-2,5hrs(H)
Dimensions	Διαστάσεις	Dimensioni	Размери	40x21x166mm
Weight	Βάρος	Peso	Тегло	78gr
Packing	Συσκευασία	Imballaggio	Опаковане	100

- LED: COB & OSRAM
- Mode: Low -High- OFF - COB -Strobe- Red- Red Strobe
- Aluminum Alloy Radiator
- Waterproof Level: IPX4
- LED: COB & OSRAM
- Λειτουργίες: Low -High- OFF - COB -Strobe- Red- Red Strobe
- Περιβλήμα αλουμινίου
- Αδιαβροχοποίηση: IPX4
- LED: COB & OSRAM
- Modalità: Basso -Alto- OFF - COB -Strobe- Rosso- Rosso Strobe
- Radiatore in lega di alluminio
- Livello di impermeabilità: IPX4
- LED: COB & OSRAM
- Функции: Ниска - Висока - Изключена - COB - Стробоскоп - Червена - Червена стробоскоп
- Алюминиев корпус
- Водоустойчивост: IPX4

**RECHARGEABLE FRONT BIKE LIGHT LED**  
**ΕΜΠΡΟΣΘΙΟΣ ΦΑΚΟΣ ΠΟΔΗΛΑΤΟΥ**  
**ΕΠΑΝΑΦΟΡΤΙΖΟΜΕΝΟΣ LED**  
**LUCE ANTERIORE RICARICABILE PER BICI A LED**  
**ΑΚΥΜΥΛΑΤΟΡΗ ΒΕΛΟΣΙΠΕΔΗ ΦΕΝΕΡ LED**

MODEL	ΜΟΝΤΕΛΟ	MODELLO	ΜΟΔΕΛ	BPR6080
Code	Κωδικός	Codice	Κод	063438
Brightness	Φωτεινότητα	Luminosità	Ярност	180Lm Low -500Lm High - 500Lm COB - 800Lm All
Rotation Ability	Ικανότητα Περιστροφής	Capacità di rotazione	Капацитет на въртене	90°
Battery	Μπαταρία	Batteria	Батерия	2000mAh
Runtime	Αυτονομία	Autonomia	Автономия	2,5hrs(COB)-5,5hrs(L)-2,5hrs(H)-1hrs(all)
Charging time	Χρόνος φόρτισης	Tempo di ricarica	Размери	4hrs
Dimensions	Διαστάσεις	Dimensioni	Тегло	92x48x88mm
Weight	Βάρος	Peso	Peso	108gr
Packing	Συσκευασία	Imballaggio	Опаковане	20





- LED: OSRAM+COB
- Mode: High- Low-COB -ALL ON -OFF
- Waterproof Level: IPX4
- LED: OSRAM+COB
- Λειτουργίες: High- Low-COB -ALL ON -OFF
- Αδιαβροχοποίηση: IPX4 • LED: OSRAM+COB
- Modalità: Alto-Basso-COB -TUTTO ON -OFF
- Livello di impermeabilità: IPX4 • ДОВЕДЕ: OSRAM + COB
- Функции: високо-ниско-COB - ALL ON -OFF
- Хидроизолация: IPX4



**RECHARGEABLE HEADLAMP DOUBLE FUNCTION**  
**ΦΑΚΟΣ ΚΕΦΑΛΗΣ ΕΠΑΝΑΦΟΡΤΙΖΟΜΕΝΟΣ ΔΙΠΛΗΣ ΛΕΙΤΟΥΡΓΙΑΣ**  
**LAMPADA DA TESTA RICARICABILE A DOPPIA FUNZIONE**  
**ДВУФУНКЦИОНАЛНО АКУМУЛАТОРНО ФЕНЕРЧЕ**

MODEL	ΜΟΝΤΕΛΟ	MODELLO	ΜΟΔΕΛ	BPR6030
Code	Κωδικός	Codice	Κод	030027
Brightness	Φωτεινότητα	Luminosità	Ярност	300Lm-90Lm-250Lm-480Lm
Rotation Ability	Ικανότητα Περιστροφής	Capacità di rotazione	Капацитет на въртене	90°
Battery	Μπαταρία	Batteria	Батерия	1400mAh
Runtime	Αυτονομία	Autonomia	Автономия	3hrs(H)-10hrs(L)-3,5hrs(F)-1,45hrs(S+F)
Charging time	Χρόνος φόρτισης	Tempo di ricarica	Време за зареждане	2,5hrs
Dimensions	Διαστάσεις	Dimensioni	Размери	67x37x40mm
Weight	Βάρος	Peso	Тегло	73gr
Packing	Συσκευασία	Imballaggio	Опаковане	6



- USB Charging
- IPX4 Waterproof
- Motion Detector Activated Lighting
- USB φόρτιση
- Αδιαβροχοποίηση IP54
- Ανιχνευτής Κίνησης

- Ricarica USB
- Impermeabile IPX4
- Illuminazione attivata da un rilevatore di movimento
- Зареждане през USB
- Хидроизолация IP54
- Детектор за движение



**RECHARGEABLE INDUCTION HEADLAMP**  
**ΦΑΚΟΣ ΚΕΦΑΛΗΣ ΕΠΑΝΑΦΟΡΤΙΖΟΜΕΝΟΣ**  
**LAMPADA DA TESTA A INDUZIONE RICARICABILE**  
**ΑΚΥΜΟΥΛΑΤΟΡΝΟ ΦΕΝΕΡЧЕ ЗА ГΛΑΒΑ**

MODEL	ΜΟΝΤΕΛΟ	MODELLO	ΜΟΔΕΛ	BPR6065
Code	Κωδικός	Codice	Κод	035558
Function	Λειτουργία	Funzione	Функция	1000/800/250Lm
Battery Capacity	Μπαταρία	Capacità della batteria	Батерия	2200mAh (3.7V Li-Ion)
Runtime	Αυτονομία	Autonomia	Автономност	up to 4.5Hrs (250Lm)
Weight	Βάρος	Peso	Тегло	129gr
Packing	Συσκευασία	Imballaggio	Опаковане	40



MAGNETIC



320° SWIVEL



- LED: SMD
- Mode: TOP(High-Low)-SMD(High-Low-Strobe)-OFF
- Waterproof Level: IPX4
- With 3 solar panels, magnet, folding hook & tripod
- LED: SMD
- Λειτουργίες: TOP(High-Low)-SMD(High-Low-Strobe)-OFF
- Αδιαβροχοποίηση: IPX4
- Με 3 ηλιακά πάνελ, μαγνήτη, γάντζο & τρίποδο
- LED: SMD
- Modalità: TOP (Alto-Basso) - SMD (Alto-Basso-Strobo) -OFF
- Livello di impermeabilità: IPX4
- Con 3 pannelli solari, magnete, gancio pieghevole e treppiede
- LED: SMD
- Функции: TOP(High-Low)-SMD(High-Low-Strobe)-OFF
- Водостойчивост: IPX4
- С 3 слънчеви панела, магнит, кука и статив

**RECHARGEABLE WORKLIGHT**  
**ΦΑΚΟΣ ΕΡΓΑΣΙΑΣ ΕΠΑΝΑΦΟΡΤΙΖΟΜΕΝΟΣ**  
**LAMPADA DA LAVORO RICARICABILE**  
**ΑΚΥΜΟΥΛΑΤΟΡΝΑ ΡΑΒΟΤΗΝΑ СΒΕΤΛИΝΑ**

MODEL	ΜΟΝΤΕΛΟ	MODELLO	ΜΟΔΕΛ	BPR6070
Code	Κωδικός	Codice	Κод	063414
Brightness flood light	Brightness spot light	Luminosità luce a diluvio	Ярност светлина място	1200Lm (H)-500Lm (L)
Brightness spot light	Φωτεινότητα Spot	Luminosità luce spot	Ярност на точката	300Lm (H)-120Lm (L)
Rotation ability	Ικανότητα περιστροφής	Capacità di rotazione	Капацитет на въртене	320°
Battery	Μπαταρία	Batteria	Батерия	2600mAh
Charging time	Χρόνος φόρτισης	Tempo di ricarica	Време за зареждане	5hrs
Runtime flood light	Διάρκεια λειτουργίας προβολέων πτερυγίων	Tempo di funzionamento della luce flood	Живот на крилчатите проектори	4hrs(L)-2hrs(H)
Runtime spot light	Διάρκεια λειτουργίας Spot	Tempo di esecuzione luce spot	Време за работа на прожектора	16hrs(L)-6hrs(H)
Dimensions (+tripod)	Διαστάσεις (+τρίποδο)	Dimensioni (+treppiede)	Размери (+ статив)	160x68x72mm/705x68x72
Max height	Μέγιστο ύψος	Altezza massima	Максимална височина	2,2m
Weight	Βάρος	Peso	Тегло	1275gr
Packing	Συσκευασία	Imballaggio	Опаковане	4



- Battery Level Indicator
- USB Charging
- Waterproof

- Indicatore del livello della batteria
- Ricarica USB
- Impermeabile

- Δείκτης Στάθμης Μπαταρίας
- USB φόρτιση
- Αδιάβροχος

- Индикатор за нивото на батерията
- USB зареждане
- Водоустойчив



**RECHARGEABLE LED FLASHLIGHT ΦΑΚΟΣ  
ΕΠΑΝΑΦΟΡΤΙΖΟΜΕΝΟΣ  
TORCIA RICARICABILE A LED  
ΑΚΥΜΑΛΑΤΟΡΗ ΦΕΝΕΡЧЕ**

MODEL	ΜΟΝΤΕΛΟ	MODELLO	ΜΟΔΕΛ	BPR6005
Code	Κωδικός	Codice	Κод	029977
Brightness	Φωτεινότητα	Luminosità	Ярност	600Lm
Function	Λειτουργία	Funzione	Функция	100%/50%/25%/STROBE/SOS
Battery	Μπαταρία	Batteria	Батерия	1 x 18650 Li-Ion 3.7V 2200mAh
LED Type	Τύπος LED	Tipo di LED	Вид на светодиода	CREE T6 LED
Beam Distance	Μέγιστη απόσταση δέσμης	Distanza del fascio	Максимално разстояние на лъча	250m
Dimensions	Διάσταση	Dimensioni	Размери	Ø3.7x16.6cm
Weight	Βάρος	Peso	Тегло	157gr
Pcs/ Pack	Τεμ/ Συσκευασία	Pz/Imballaggio	бр/Опаковка	6
Pcs/ Box	Τεμ/ Κουτί	Pz/Scatola	бр/Кυтия	24



SCAN HERE  
TO SEE IT WORK



- USB Charging
- Waterproof
- Focus Adjustment

- Ρύθμιση εστίασης
- Αδιάβροχος IPX4
- USB φόρτιση

- Ricarica USB
- Impermeabile
- Regolazione del fuoco

- Регулиране на фокуса
- Водоустойчивост IPX4
- Зареждане през USB



**RECHARGEABLE LED FLASHLIGHT ΦΑΚΟΣ ΕΠΑΝΑΦΟΡΤΙΖΟΜΕΝΟΣ COB  
TORCIA A LED RICARICABILE  
ΑΚΥΜΑΛΑΤΟΡΗ ΦΕΝΕΡЧЕ**

MODEL	ΜΟΝΤΕΛΟ	MODELLO	ΜΟΔΕΛ	BPR6040
Code	Κωδικός	Codice	Κод	030041
Function	Φωτεινότητα	Funzione	Ярност	8000/1000Lm
Battery Capacity	Μπαταρία	Capacità di batteria	Батерия	5000mAh (7.4V Li-Ion)
Dimensions	Διάσταση	Dimensioni	Размери	Ø64x27.6mm
Beam Distance	Απόσταση δέσμης	Distanza del fascio	Разстояние на лъча	200m(8000Lm)/70m(1000Lm)
Runtime	Αυτονομία	Autonomia	Автономност	up to 3.5 Hrs (1000Lm)
Weight	Βάρος	Peso	Тегло	700gr
Pcs/ Pack	Τεμ/ Συσκευασία	Pz/Imballaggio	бр/Опаковка	6
Pcs/ Box	Τεμ/ Κουτί	Pz/Scatola	бр/Кυтия	24

SCAN HERE  
TO SEE IT WORK



- USB Charging
- Magnet 180° Swivel Stand
- Power Indicator
- Waterproof

- USB Φόρτιση
- Περιστροφή 180°
- Λειτουργία Dimmer
- Βάση με σφιγκτήρα και μαγνήτη

- Ricarica USB
- Supporto girevole a 180° con magneti
- Indicatore di potenza
- Impermeabile

- Зареждане през USB
- Завъртане на 180°
- Функция за затъмняване
- Основа със скоба и магнит

SCAN HERE  
TO SEE IT WORK



**RECHARGEABLE WORK LIGHT  
ΦΑΚΟΣ/ΛΑΜΠΑ ΕΡΓΑΣΙΑΣ ΕΠΑΝΑΦΟΡΤΙΖΟΜΕΝΟΣ LUCE  
DI LAVORO RICARICABILE  
ΑΚΥΜΑΛΑΤΟΡΗ РАБОТНИ СВЕТЛИНИ**

MODEL	ΜΟΝΤΕΛΟ	MODELLO	ΜΟΔΕΛ	BPR6025
Code	Κωδικός	Codice	Κод	030010
Brightness	Φωτεινότητα	Luminosità	Ярност	400Lm
Function	Λειτουργία	Funzione	Функция	400Lm/150Lm/20Lm
Battery	Μπαταρία	Batteria	Батерия	2600mah Li-ion 3.7V
LED Type	Τύπος LED	Tipo di LED	Тип LED	COB, SMD, XG2
Dimensions	Διάσταση	Dimensioni	Размери	L158xW31xH46mm
Weight	Βάρος	Peso	Тегло	180gr
PCS/PACK	Τεμ/ Συσκευασία	Pz/ IMBALLAGGIO	бр/ Опаковна	6
PCS/BOX	Τεμ/ ΚΟΥΤΙ	Pz/SCATOLA	бр/Кυтия	24



**RECHARGEABLE LED FLASHLIGHT ΦΑΚΟΣ ΠΑΝΑΦΟΡΤΙΖΟΜΕΝΟΣ  
TORCIA A LED RICARICABILE  
ΑΚΥΜΑΛΑΤΟΡΗ ΦΕΝΕΡЧЕ**

MODEL	ΜΟΝΤΕΛΟ	MODELLO	ΜΟΔΕΛ	BPR6035
Code	Κωδικός	Codice	Κод	030034
Brightness	Φωτεινότητα	Luminosità	Ярност	1500Lm
Function	Λειτουργία	Funzione	Функция	1500Lm/320Lm
Battery	Μπαταρία	Batteria	Батерия	1 x 18650 Li-Ion 3.7V 2200mAh
Beam Distance	Απόσταση δέσμης	Distanza del fascio	Разстояние на лъча	120m (High)-65m (Low)
Runtime	Αυτονομία	Autonomia	Автономност	2Hrs (High)-4Hrs (Low)
LED Type	Τύπος LED	Tipo di LED	Вид светодиода	CREE XPG LED
Dimensions	Διάσταση	Dimensioni	Размери	Ø3.1x12.1cm
Weight	Βάρος	Peso	Peso	133gr
Pcs/ Pack	Τεμ/ Συσκευασία	Pz/Imballaggio	бр/Опаковна	6
Pcs/ Box	Τεμ/ Κουτί	Pz/Scatola	бр/Кυтия	24

- Pen Clip
- IPX4 Waterproof
- USB Charging
- Magnet Stand

- Μαγνήτης και γάντζος
- Αδιάβροχος IPX4
- USB Φόρτιση
- Βάση με σφιγκτήρα και μαγνήτη

- Clip per penna
- IPX4 Impermeabile
- Ricarica USB
- Supporto magnetico

- Магнит и нука
- Водоустойчивост IPX4
- Зареждане през USB
- Основа със скоба и магнит



- LED: SAMSUNG 1W
- Mode: High- Low- Red-OFF
- Waterproof Level: IPX5
- LED: SAMSUNG 1W
- Λειτουργίες: High- Low- Red-OFF
- Αδιάβροχοποίηση: IPX5

- LED: SAMSUNG 1W
- Modalità: Alto-Basso-Rosso-Spento
- Livello di impermeabilità: IPX5
- ΔΟΒΕΔΕ: OSRAM + COB
- Функции: високо-ниско-COB - ALL ON
- OFF
- Хидроизолация: IPX

**KEY CHAIN LIGHT  
ΦΑΚΟΣ ΜΠΡΕΛΟΚ  
PORTACHIAVI LUMINOSO  
ΦΕΝΕΡ ΚΛΥΧΟΔЪРЖАΤΕΛ**

MODEL	ΜΟΝΤΕΛΟ	MODELLO	ΜΟΔΕΛ	BPR6075
Code	Κωδικός	Codice	Κод	063421
Brightness	Φωτεινότητα	Luminosità	Ярност	50Lm-150Lm
Battery	Μπαταρία	Batteria	Батерия	200mAh
Runtime	Αυτονομία	Autonomia	Автономия	4hrs(L)-2hrs(H)
Dimensions	Διαστάσεις	Dimensioni	Размери	28x10x57mm
Weight	Βάρος	Peso	Тегло	22gr
Packing	Συσκευασία	Imballaggio	Опаковане	100





- Rotating base
- Περιστρεφόμενη βάση
- Rotating base
- Въртяща се основа

**RECHARGEABLE WORK LIGHT**  
**ΠΡΟΒΟΛΕΑΣ**  
**ΕΠΑΝΑΦΟΡΤΙΖΟΜΕΝΟΣ**  
**LUCE DI LAVORO**  
**RICARICABILE**  
**ΠΡΕΖΑΡΕΖΔΑЩО СЕ**  
**РАКЕТНО ГОРИВО**

MODEL	ΜΟΝΤΕΛΟ	MODELLO	ΜΟΔΕΛ	BPR5000
Code	Κωδικός	Codice	Κод	021858
Brightness	Φωτεινότητα	Luminosità	Яркост	500Lm
Power	Ισχύς	Potenza	ΩЗахранване ЗахранванеΩ	30W
Packing	Συσκευασία	Imballaggio	Опаковане	12



USB  
ENABLED

- Προστασία IP65
- IP65 Protection
- Защита IP65
- IP65 Protection

**WORKLIGHT LED RECHARGEABLE**  
**ΠΡΟΒΟΛΕΑΣ ΕΡΓΑΣΙΑΣ LED ΕΠΑΝΑΦΟΡΤΙΖΟΜΕΝΟΣ**  
**PROIETTORE DI LAVORO A LED RICARICABILE**  
**ΑΚΥΜΥΛΑΤΟΡΗ ΑΡΟΒΕ**

MODEL	ΜΟΝΤΕΛΟ	MODELLO	ΜΟΔΕΛ	BPR5050
Code	Κωδικός	Codice	Κод	052463
Power	Ισχύς	Potenza	Захранване	10W
Brightness	Φωτεινότητα	Luminosità	Яркост	1000Lm
Colour Temperature	Θερμ.χρώματος	Temperatura del colore	Цветова температура	6500K
Battery Capacity	Χωρητικότητα Μπαταρίας	Capacità della batteria	Напацитет на батерията	32650-2400mah
Dimensions	Διαστάσεις	Dimensioni	Размери	172x126x48mm
Packing	Συσκευασία	Imballaggio	Опаковане	12



USB  
ENABLED

- USB Charging
- IPX4 Waterproof
- Magnet 180° Swivel Stand
- Power Indicator

- USB φόρτιση
- Αδιαβροχοποίηση IPX4
- Βάση περιστρεφόμενη 180° με μαγνήτι
- Δείκτης Στάθμης Μπαταρίας

- Ricarica USB
- Impermeabile IPX4
- Supporto girevole a 180° con magnete
- Indicatore di potenza

- Зарядане през USB
- Хидроизолация IPX4
- Въртяща се на 180° основа с магнит
- Индикатор за нивото на батерията

**RECHARGEABLE WORK LIGHT**  
**ΦΑΚΟΣ/ΛΑΜΠΑ ΕΡΓΑΣΙΑΣ ΕΠΑΝΑΦΟΡΤΙΖΟΜΕΝΗ**  
**LUCE DI LAVORO RICARICABILE**  
**ΑΚΥΜΥΛΑΤΟΡΗ ΡΑΒΟТНΑ ЛΑΜΠΑ**

MODEL	ΜΟΝΤΕΛΟ	MODELLO	ΜΟΔΕΛ	BPR6055
Code	Κωδικός	Codice	Κод	035190
Function	Λειτουργία	Funzione	Функция	800/210/55Lm
Battery Capacity	Μπαταρία	Capacità di batteria	Батерия	6000mAh (3.6V Li-Ion)
Beam Distance	Απόσταση Ακτίνας	Distanza del fascio	Радиус на разстояние	13m
Runtime	Αυτονομία	Autonomia	Автономност	5Hrs
Weight	Βάρος	Peso	Peso	537gr
Pcs/ Pack	Τεμ/ Συσκευασία	Pz/Imballaggio	бр/Опаковка	4
Pcs/ Box	Τεμ/ Κουτί	Pz/Scatola	бр/Кυтия	16



USB  
ENABLED

- Battery Level Indicator
- IPX4 Waterproof
- Δείκτης Στάθμης
- Indicatore del livello della batteria
- Impermeabile IPX4
- Μπαταρία
- Αδιαβροχοποίηση IPX4
- Индикатор за нивото на батерията
- Хидроизолация IPX4

**RECHARGEABLE WORK LIGHT STAND**  
**ΛΑΜΠΑ ΕΡΓΑΣΙΑΣ ΕΠΑΝΑΦΟΡΤΙΖΟΜΕΝΗ**  
**SUPPORTO PER LUCE DI LAVORO RICARICABILE**  
**ΑΚΥΜΥΛΑΤΟΡΗ ΡΑΒΟТНΑ ЛΑΜΠΑ**

MODEL	ΜΟΝΤΕΛΟ	MODELLO	ΜΟΔΕΛ	BPR6050
Code	Κωδικός	Codice	Κод	035183
Function	Λειτουργία	Funzione	Функция	5000/1500/500Lm
Dual Function	Διπλή λειτουργία	Funzione doppia	Двойна функция	Corded or Battery/ Με ρεύμα ή μπαταρία/ Con cavo o a batteria
Battery Capacity	Μπαταρία	Capacità della batteria	Батерия	4000mAh (7.4V Li-Ion)
LED Type	Τύπος LED	Tipo di LED	Тип LED	SAMSUNG 2828 Cool - Warm, Ψυχρό - Θερμό/ Fresco - caldo
Total Length	Μέγιστο Ύψος	Lunghezza totale	Максимална височина	1.92m
Runtime	Αυτονομία	Autonomia	Автономия	2Hrs-4.5Hrs-1Hr
Storage Size	Διάσταση αποθήκευσης	Dimensioni di stoccaggio	Размер за съхранение	16x12x89cm
Weight	Βάρος	Peso	Тегло	5kg
Packing	Συσκευασία	Imballaggio	Опаковане	1



USB  
ENABLED

- USB Charging
- Magnet 180° Swivel Stand
- Power Indicator
- Waterproof
- Powerbank Function

- Ricarica USB
- Supporto girevole a 180° con magnete
- Indicatore di potenza
- Impermeabile
- Funzione Powerbank

- USB φόρτιση
- Περιστρεφόμενη λαβή 180°
- Δείκτης Στάθμης Μπαταρίας
- Δείκτης φόρτισης
- Λειτουργία powerbank

- Зарядане през USB
- Въртяща се на 180° дръжка
- Индикатор за нивото на батерията
- Индикатор за зарядане
- Функция Powerbank



**RECHARGEABLE FLOOD LIGHT**  
**ΠΡΟΒΟΛΕΑΣ**  
**ΕΠΑΝΑΦΟΡΤΙΖΟΜΕΝΟΣ COB**  
**FARORICARICABILE**  
**ΑΚΥΜΥΛΑΤΟΡΗ ΠΡΟЖЕКТОΡΙΒ**

MODEL	ΜΟΝΤΕΛΟ	MODELLO	ΜΟΔΕΛ	BPR6015
Code	Κωδικός	Codice	Κод	029991
Brightness	Φωτεινότητα	Luminosità	Яркост	1100Lm
Battery Capacity	Μπαταρία	Capacità di batteria	Батерия	6600mAh (3.7V Li-Ion)
Battery Type	Τύπος Μπαταρίας	Tipo di batteria	Тип батерия	2x18650 Li-Ion
Dimensions	Διάσταση	Dimensioni	Размери	17x17x4.7cm
Function	Λειτουργία	Funzione	Функция	20/40/60/80/100%
Weight	Βάρος	Peso	Peso	696gr
Packing	Συσκευασία	Imballaggio	Опаковане	10

USB  
ENABLED

- IP44 Protection
- Προστασία IP44
- Grado IP: IP44
- Защита IP44

**SOLAR STAKE LIGHT**  
**ΗΛΙΑΚΟ ΦΩΤΙΣΤΙΚΟ ΚΗΠΟΥ**  
**PALETTO LUCE SOLARE**  
**СЛЪНЧЕВА ГРАДИНСКА СΒΕΤΛΙΝΑ**

MODEL	ΜΟΝΤΕΛΟ	MODELLO	ΜΟΔΕΛ	BLF4130
Code	Κωδικός	Codice	Κод	055143
Brightness	Φωτεινότητα	Luminosità	Яркость	120Lm
Temperature	Θερμοκρασία	Temperatura	Температура	6500K
Colour Rendering Index	Δείκτης Απόδοσης Χρωμάτων	Indice di resa cromatica	Индекс на ефективност	>70
Battery Capacity	Χωρητικότητα Μπαταρίας	Capacità della batteria	Батерия	2200mah
Charging Time	Χρόνος Φόρτισης	Tempo di ricarica	Време за зареждане	10 Hrs
Running Time	Χρόνος Καταγραφής	Tempo ti funzionamento	Време за запис	10 Hrs
Dimensions	Διαστάσεις	Dimensioni	Размери	120*153*318mm
Beam Angle	Γωνία Δέσμης Φωτός	Angolo del fascio	Ъгъл на лъча Ъгъл на лъча	120°
Material	Υλικό	Materiale	Ματεριал	Πλαστικό / Plastic
Average Life	Διάρκεια Ζωής	Vita media	Дιάρκεια Ζωής	25000 Hrs
Packing	Συσκευασία	Imballaggio	Опаковане	60



- IP44 Protection
- Προστασία IP44
- Grado IP: IP44
- Защита IP44

**SOLAR STAKE LIGHT**  
**ΗΛΙΑΚΟ ΦΩΤΙΣΤΙΚΟ ΚΗΠΟΥ**  
**PALETTO LUCE SOLARE**  
**СЛЪНЧЕВА ГРАДИНСКА СΒΕΤΛΙΝΑ**

MODEL	ΜΟΝΤΕΛΟ	MODELLO	ΜΟΔΕΛ	BLF4110
Code	Κωδικός	Codice	Κод	055129
Brightness	Φωτεινότητα	Luminosità	Яркость	120Lm
Temperature	Θερμοκρασία	Temperatura	Температура	6500K
Colour Rendering Index	Δείκτης Απόδοσης Χρωμάτων	Indice di resa cromatica	Индекс на ефективност	>70
Battery Capacity	Χωρητικότητα Μπαταρίας	Capacità della batteria	Батерия	1200mah
Charging Time	Χρόνος Φόρτισης	Tempo di ricarica	Време за зареждане	10 Hrs
Running Time	Χρόνος Καταγραφής	Tempo ti funzionamento	Време за запис	10 Hrs
Dimensions	Διαστάσεις	Dimensioni	Размери	152*176*362mm
Beam Angle	Γωνία Δέσμης Φωτός	Angolo del fascio	Ъгъл на лъча Ъгъл на лъча	120°
Material	Υλικό	Materiale	Ματεριал	Πλαστικό / Plastic
Average Life	Διάρκεια Ζωής	Vita media	Дιάρκεια Ζωής	25000 Hrs
Packing	Συσκευασία	Imballaggio	Опаковане	40



**SOLAR STAKE LIGHT**  
**ΗΛΙΑΚΟ ΦΩΤΙΣΤΙΚΟ ΚΗΠΟΥ**  
**PALETTO LUCE SOLARE**  
**СЛЪНЧЕВА ГРАДИНСКА СΒΕΤΛΙΝΑ**

MODEL	ΜΟΝΤΕΛΟ	MODELLO	ΜΟΔΕΛ	BLF4100
Code	Κωδικός	Codice	Κод	055112
Brightness	Φωτεινότητα	Luminosità	Яркость	200Lm
Temperature	Θερμοκρασία	Temperatura	Температура	6500K +3000K
Colour Rendering Index	Δείκτης Απόδοσης Χρωμάτων	Indice di resa cromatica	Индекс на ефективност	>70
Battery Capacity	Χωρητικότητα Μπαταρίας	Capacità della batteria	Καпацитет Батерия	2200mah
Charging Time	Χρόνος Φόρτισης	Tempo di ricarica	Време за зареждане	6 Hrs
Running Time	Χρόνος Καταγραφής	Tempo ti funzionamento	Време за запис	8 Hrs
Dimensions	Διαστάσεις	Dimensioni	Размери	135*135*780mm
Beam Angle	Γωνία Δέσμης Φωτός	Angolo del fascio	Ъгъл на лъча	120°
Material	Υλικό	Materiale	Ματεριал	Πλαστικό / Plastic
Average Life	Διάρκεια Ζωής	Vita media	Живот	25000 Hrs
Packing	Συσκευασία	Imballaggio	Опаковане	12



- IP44 Protection
- Προστασία IP44
- Grado IP: IP44
- Защита IP44

**SOLAR STAKE LIGHT**  
**ΗΛΙΑΚΟ ΦΩΤΙΣΤΙΚΟ ΚΗΠΟΥ**  
**PALETTO LUCE SOLARE**  
**СЛЪНЧЕВА ГРАДИНСКА СΒΕΤΛΙΝΑ**

MODEL	ΜΟΝΤΕΛΟ	MODELLO	ΜΟΔΕΛ	BLF4120
Code	Κωδικός	Codice	Κод	055136
Brightness	Φωτεινότητα	Luminosità	Яркость	250Lm
Temperature	Θερμοκρασία	Temperatura	Температура	6500K
Colour Rendering Index	Δείκτης Απόδοσης Χρωμάτων	Indice di resa cromatica	Индекс на ефективност	>70
Battery Capacity	Χωρητικότητα Μπαταρίας	Capacità della batteria	Καпацитет Батерия	2200mah
Charging Time	Χρόνος Φόρτισης	Tempo di ricarica	Време за зареждане	10 Hrs
Running Time	Χρόνος Καταγραφής	Tempo ti funzionamento	Време за запис	10 Hrs
Dimensions	Διαστάσεις	Dimensioni	Размери	152*176*720mm
Beam Angle	Γωνία Δέσμης Φωτός	Angolo del fascio	Ъгъл на лъча	120°
Material	Υλικό	Materiale	Ματεριал	Πλαστικό / Plastic
Packing	Συσκευασία	Imballaggio	Опаковане	24





- Προστασία IP65
- IP65 Protection
- Protezione IP65
- Защита IP65

**SOLAR STREET LIGHT LED**  
**ΗΛΙΑΚΟ ΦΩΤΙΣΤΙΚΟ ΔΡΟΜΟΥ LED**  
**ILLUMINAZIONE PER PROIETTORE STRADALE**  
**SOLARE A LED**  
**СЛЪНЧЕВА УЛИЧНА ЛАМПА LED**

MODEL	ΜΟΝΤΕΛΟ	MODELLO	ΜΟΔΕΛ	BLF3100
Code	Κωδικός	Codice	Κод	052470
Power	Ισχύς	Potenza	Захранване	100W
Colour Temperature	Θερμ.χρώματος	Temperatura del colore	Цветна температура	6500K
Colour Rendering Index	Δείκτης Απόδοσης Χρωμάτων	Indice di resa cromatica	Индекс на цветовите характеристики	>70
Brightness	Φωτεινότητα	Luminosità	Яркост	2800Lm
Battery Capacity	Χωρητικότητα Μπαταρίας	Capacità della batteria	Капацитет на батерията	32650-30000mah
Running Time	Χρόνος Καταγραφής	Tempo di funzionamento	Време	12 Hrs
Charging Time	Χρόνος Φόρτισης	Tempo di ricarica	Време за зареждане	6 Hrs
Dimensions	Διαστάσεις	Dimensioni	Размери	472*200*75mm
Panel Dimensions	Διαστάσεις Πάνελ	Dimensioni del pannello	Размери на панел	350*530*17mm
Beam Angle	Γωνία Δέσμης Φωτός	Angolo del fascio	Ъгъл на лъча	120°
Material	Υλικό	Materiale	Ματεριал	Aluminium / Αλουμίνιο
Average Life	Διάρκεια Ζωής	Vita media	Живот	25000 Hrs
Packing	Συσκευασία	Imballaggio	Опаковане	2

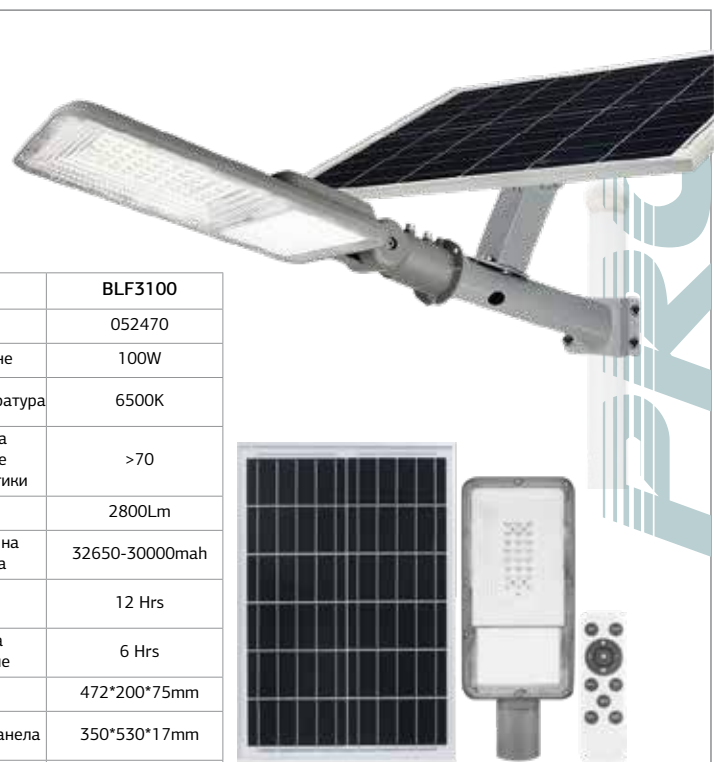

- Προστασία IP65
- IP65 Protection
- Protezione IP65
- Защита IP65

**SOLAR STREET LIGHT LED**  
**WITH MOTION SENSOR**  
**ΗΛΙΑΚΟ ΦΩΤΙΣΤΙΚΟ ΔΡΟΜΟΥ LED**  
**ME ANIXNEYTH KINHSHS**  
**LAMPIONE SOLARE A LED**  
**CON SENSORE DI MOVIMENTO**  
**СЛЪНЧЕВА УЛИЧНА ЛАМПА LED**  
**СЪС СЕНЗОР ЗА ДВИЖЕНИЕ**

MODEL	ΜΟΝΤΕΛΟ	MODELLO	ΜΟΔΕΛ	BLF3550
Code	Κωδικός	Codice	Κод	052487
Power	Ισχύς	Potenza	Захранване	150W
Colour Temperature	Θερμ.χρώματος	Temperatura del colore	Цветна температура	6500K
Colour Rendering Index	Δείκτης Απόδοσης Χρωμάτων	Indice di resa cromatica	Индекс на цветовите характеристики	>70
Brightness	Φωτεινότητα	Luminosità	Яркост	750Lm
Battery Capacity	Χωρητικότητα Μπαταρίας	Capacità della batteria	Капацитет на батерията	32650-10000mah
Running Time	Χρόνος Καταγραφής	Tempo di funzionamento	Време	12 Hrs
Charging Time	Χρόνος Φόρτισης	Tempo di ricarica	Време за зареждане	6 Hrs
Dimensions	Διαστάσεις	Dimensioni	Размери	500*235*80MM
Beam Angle	Γωνία Δέσμης Φωτός	Angolo del fascio	Ъгъл на лъча	120°
Material	Υλικό	Materiale	Ματεριала	Aluminium / Αλουμίνιο
Average Life	Διάρκεια Ζωής	Vita media	Живот	25000 Hrs
Packing	Συσκευασία	Imballaggio	Опаковане	10

**BLF3610**

Metal base 50cm for solar street lights  
• Suitable for BLF3500 and BLF3600  
Βάση 50cm πλιακού προβολέα δρόμου  
• Κατάλληλη για BLF3500 και BLF3600  
Base metallica 50cm per lampioni solari  
• Adatto per BLF3500 e BLF3600  
50cm слънчева улична светлина база  
• Подходяща за BLF3500 и BLF3600



- Προστασία IP65
- IP65 Protection
- Protezione IP65
- Защита IP65

**SOLAR STREET LIGHT LED WITH MOTION SENSOR**  
**ΗΛΙΑΚΟ ΦΩΤΙΣΤΙΚΟ ΔΡΟΜΟΥ LED ME ANIXNEYTH KINHSHS**  
**LAMPIONE SOLARE A LED CON SENSORE DI MOVIMENTO**  
**СЛЪНЧЕВА УЛИЧНА ЛАМПА LED СЪС СЕНЗОР ЗА**  
**ДВИЖЕНИЕ**

MODEL	ΜΟΝΤΕΛΟ	MODELLO	ΜΟΔΕΛ	BLF3600
Code	Κωδικός	Codice	Κод	052494
Power	Ισχύς	Potenza	Захранване	300W
Brightness	Φωτεινότητα	Luminosità	Яркост	1000Lm
Colour Temperature	Θερμ.χρώματος	Temperatura del colore	Цветна температура	6500K
Colour Rendering Index	Δείκτης Απόδοσης Χρωμάτων	Indice di resa cromatica	Индекс на цветовите характеристики	>70
Battery Capacity	Χωρητικότητα Μπαταρίας	Capacità della batteria	Капацитет на батерията	32650-20000mah
Running Time	Χρόνος Καταγραφής	Tempo di funzionamento	Време	12 Hrs
Charging Time	Χρόνος Φόρτισης	Tempo di ricarica	Време за зареждане	6 Hrs
Dimensions	Διαστάσεις	Dimensioni	Размери	820*245*75MM
Beam Angle	Γωνία Δέσμης Φωτός	Angolo del fascio	Ъгъл на лъча	120°
Material	Υλικό	Materiale	Ματεριале	Aluminium / Αλουμίνιο
Average Life	Διάρκεια Ζωής	Vita media	Vita media	25000 Hrs
Packing	Συσκευασία	Imballaggio	Опаковане	36



**BLF3610**

Metal base 50cm for solar street lights  
• Suitable for BLF3500 and BLF3600  
Βάση 50cm πλιακού προβολέα δρόμου  
• Κατάλληλη για BLF3500 και BLF3600  
Base metallica 50cm per lampioni solari  
• Adatto per BLF3500 e BLF3600  
Μetalна основа 50cm за соларно улично осветление  
• Подходящ за BLF3500 и BLF3600



- Προστασία IP65
- IP65 Protection
- Protezione IP65
- Защита IP65

**SOLAR SECURITY LIGHT LED**  
**ΗΛΙΑΚΟΣ ΠΡΟΒΟΛΕΑΣ LED ΑΣΦΑΛΕΙΑΣ**  
**ILLUMINAZIONE PER PROIETTORE DI**  
**SICUREZZA SOLARE A LED**  
**СЛЪНЧЕВ LED ΦΑΡ**

MODEL	ΜΟΝΤΕΛΟ	MODELLO	ΜΟΔΕΛ	BLF4000
Code	Κωδικός	Codice	Κод	052456
Power	Ισχύς	Potenza	Захранване	6.5W
Colour Temperature	Θερμ.χρώματος	Temperatura del colore	Цветна температура	6500K
Colour Rendering Index	Δείκτης Απόδοσης Χρωμάτων	Indice di resa cromatica	Индекс на цветовите характеристики	>70
Battery Capacity	Χωρητικότητα Μπαταρίας	Capacità della batteria	Капацитет на батерията	32650-2200mah
Running Time	Χρόνος Καταγραφής	Tempo di funzionamento	Време	12 Hrs
Charging Time	Χρόνος Φόρτισης	Tempo di ricarica	Време	6 Hrs
Dimensions	Διαστάσεις	Dimensioni	Време за зареждане	280*150*85mm
Beam Angle	Γωνία Δέσμης Φωτός	Angolo del fascio	Размери	120°
Material	Υλικό	Materiale	Ъгъл на лъча	ABS+PC
Average Life	Διάρκεια Ζωής	Vita media	Vita media	25000 Hrs
Packing	Συσκευασία	Imballaggio	Опаковане	20



- Light sensor, controller & timer
- Αισθητήρας φωτός, χειριστήριο & χρονοδιακόπτης
- Sensore di luce, controller e timer
- Сензор за светлина, контролер и таймер



**SOLAR FLOODLIGHT WATERPROOF WITH SOLAR PANEL**  
**ΗΛΙΑΚΟΣ ΠΡΟΒΟΛΕΑΣ ΜΕ ΦΩΤΟΒΟΛΤΑΪΚΟ ΠΑΝΕΛ**  
**PROIETTORE SOLARE LED IN ALLUMINO CON PANNELLO**  
**СОЛАРЕН ПРОЕКТОР С ΦΩΤΟΒΟΛΤΑΪЧЕН ПΑΝΕΛ**

MODEL	ΜΟΝΤΕΛΟ	MODELLO	ΜΟΔΕΛ	BLF2150	BLF2350	BLF2550	BLF2650	BLF2750
Code	Κωδικός	Codice	Κод	049197	049210	049234	049258	052319
Power	Ισχύς	Potenza	Захранване	50W	100W	200W	300W	400W
Water-resistant	Αδιάβροχοποίηση	Resistente all'acqua	Водоустойчивост	IP65	IP65	IP65	IP65	IP65
Color Temperature	Θερμοκρασία Φωτός	Temperatura di colore	Температура на светлината	6500K	6500K	6500K	6500K	6500K
Weight	Βάρος	Peso	Тегло	2.2kg	3kg	4.25kg	5kg	7.5kg
Packing	Συσκευασία	Imballaggio	Опаковане	5	5	5	5	5

- IP65 Protection
- Προστασία IP65
- Grado IP: IP65
- Водоустойчивост IP65



**SOLAR SECURITY LIGHT LED**  
**ΗΛΙΑΚΟΣ ΠΡΟΒΟΛΕΑΣ LED ΑΣΦΑΛΕΙΑΣ**  
**PROIETTORE DI SICUREZZA LED SOLARE**  
**СЛЪНЧЕВ LED ФАР**

MODEL	ΜΟΝΤΕΛΟ	MODELLO	ΜΟΔΕΛ	BLF4020
Code	Κωδικός	Codice	Κод	055150
Brightness	Φωτεινότητα	Luminosità	Яркость	850Lm
Input power	Ισχύς	Potenza di ingresso	Мощност	8.5W
Temperature	Θερμοκρασία	Temperatura	Температура	6500K
Colour Rendering Index	Δείκτης Απόδοσης Χρωμάτων	Indice di resa cromatica	Индекс на производителността	>70
Battery Capacity	Χωρητικότητα Μπαταρίας	Capacità della batteria	Капацитет Батерия	32650-2400mah
Charging Time	Χρόνος Φόρτισης	Tempo di ricarica	Време за зареждане	6 Hrs
Running Time	Χρόνος Καταγραφής	Tempo di funzionamento	Време за запис	12 Hrs
Dimensions	Διαστάσεις	Dimensioni	Размери	355*135*110mm
Beam Angle	Γωνία Δέσμης Φωτός	Angolo del fascio	Ъгъл на лъча	120°
Material	Υλικό	Materiale	Ματεριал	Πλαστικό / Plastic
Average Life	Διάρκεια Ζωής	Vita media	Vita media	25000 Hrs
Packing	Συσκευασία	Imballaggio	Опаковане	20

- Waterproof
- With motion sensor
- Αδιάβροχο
- Με αισθητήρα κίνησης
- Impermeabile
- Con sensore di movimento
- Impermeabile
- Con sensore di movimento

**FLOODLIGHT LED**  
**ΠΡΟΒΟΛΕΑΣ LED**  
**FARO A LED**  
**СОЛАРЕН ПРОЕКТОР С ΦΩΤΟΒΟΛΤΑΪЧЕН ΠΑΝΕΛ**

MODEL	ΜΟΝΤΕΛΟ	MODELLO	ΜΟΔΕΛ	BLF1500
Code	Κωδικός	Codice	Κод	026860
Power	Ισχύς	Potenza	Захранване	10W
Brightness	Φωτεινότητα	Luminosità	Яркость	800Lumen
Weight	Βάρος	Peso	Тегло	0.224kg
Συσκευασία	Imballaggio	Опаковане	Опаковане	40



- Waterproof
- Beam Angle 120°
- Natural Colour 4000K
- Αδιάβροχος
- Δέσμη φωτός 120°
- Φυσικό Φως 4000K
- Impermeabile
- Angolo del raggio 120°
- Colore naturale 4000K
- Водоустойчив
- Светлинен лъч 120°
- Естествена светлина 4000K

**FLOODLIGHT LED**  
**ΠΡΟΒΟΛΕΑΣ LED ΑΔΙΑΒΡΟΧΟΣ**  
**ILLUMINAZIONE PER PROIETTORE A LED**  
**ВОДОУСТОЙЧИВ ФАР**

MODEL	ΜΟΝΤΕΛΟ	MODELLO	ΜΟΔΕΛ	BLF1005	BLF1010	BLF1015	BLF1020	BLF1025	BLF1030	BLF1035	BLF1040
CODE	Κωδικός	CODICI	Κод	052326	052333	052340	052357	052364	052371	052388	052395
Power	Ισχύς	Potenza	Захранване	10W	20W	30W	50W	100W	150W	200W	300W
Brightness	Φωτεινότητα	Luminosità	Яркость	800Lm	1600Lm	2400Lm	4000Lm	8000Lm	12000Lm	16000Lm	24000Lm
Weight	Βάρος	Peso	Тегло	0.19kg	0.22kg	0.35kg	0.54kg	1kg	1.45kg	1.98kg	3.2kg
Packing	Συσκευασία	Imballaggio	Опаковане	40	50	30	20	10	10	6	6



- Waterproof
- Beam Angle 120°
- Natural Colour 4000K
- Αδιάβροχος
- Δέσμη φωτός 120°
- Φυσικό Φως 4000K
- Impermeabile
- Angolo del raggio 120°
- Colore naturale 4000K
- Водоустойчив
- Светлинен лъч 120°
- Естествена светлина 4000K

**FLOODLIGHT LED WITH MOTION SENSOR**  
**ΠΡΟΒΟΛΕΑΣ LED ΜΕ ΑΝΙΧΝΕΥΤΗ ΚΙΝΗΣΗΣ**  
**ILLUMINAZIONE PER PROIETTORE A LED**  
**CON SENSORE DI MOVIMENTO**  
**ΒΕΤΟΔΙΟΔΕΝ ΦΑΡ С ДЕТЕКТОР ЗА ДВИЖЕНИЕ**

MODEL	ΜΟΝΤΕΛΟ	MODELLO	ΜΟΔΕΛ	BLF1910	BLF1920	BLF1930	BLF1940	BLF1950
CODE	Κωδικός	CODICI	Κод	052401	052418	052425	052432	052449
Power	Ισχύς	Potenza	Захранване	10W	20W	30W	50W	100W
Brightness	Φωτεινότητα	Luminosità	Яркость	800Lm	1600Lm	2400Lm	4000Lm	8000Lm
Weight	Βάρος	Peso	Тегло	0.24kg	0.30kg	0.42kg	0.62kg	1.11kg
Packing	Συσκευασία	Imballaggio	Опаковане	40	40	40	40	10







**ADAPTER SOCKET WITH SWITCH**  
**ΑΝΤΑΠΤΟΡΑΣ ΣΟΥΚΟ ΜΕ ΔΙΑΚΟΠΗ**  
**ADATTATORE PRESA CON INTERRUPTORE**  
**ΠΕΡΕΧΟΔΗΚ ΖΑ ΚΟΝΖΕΤΑ С КЛЮЧ**

MODEL	ΜΟΝΤΕΛΟ	MODELLO	ΜΟΔΕΛ	BCR1140
Code	Κωδικός	Codice	Κод	066262
Schuko sockets	Θέσεις σούκο	Posti suko	Суно позиции	1
Packing	Συσκευασία	Imballaggio	Οпаковане	100



**ADAPTER SOCKET WITH SWITCH**  
**ΑΝΤΑΠΤΟΡΑΣ ΣΟΥΚΟ ΜΕ ΔΙΑΚΟΠΗ**  
**ADATTATORE PRESA CON INTERRUPTORE**  
**ΠΕΡΕΧΟΔΗΚ ΖΑ ΚΟΝΖΕΤΑ С КЛЮЧ**

MODEL	ΜΟΝΤΕΛΟ	MODELLO	ΜΟΔΕΛ	BCR1145
Code	Κωδικός	Codice	Κод	066316
Schuko sockets	Θέσεις σούκο	Posti suko	Суно позиции	2
Packing	Συσκευασία	Imballaggio	Οпаковане	50



**ADAPTER SOCKET**  
**ΑΝΤΑΠΤΟΡΑΣ**  
**ADATTATORE**  
**ΑΝΤΑΠΤΟΡ**

MODEL	ΜΟΝΤΕΛΟ	MODELLO	ΜΟΔΕΛ	BCR1150
Code	Κωδικός	Codice	Κод	066330
Euro sockets	Θέσεις διπολικές	Posizioni bipolari	Биполярни позиции	4
Packing	Συσκευασία	Imballaggio	Οпаковане	100



**ADAPTER SOCKET WITH SWITCH**  
**ΑΝΤΑΠΤΟΡΑΣ ΜΕ ΔΙΑΚΟΠΗ**  
**ADATTATORE CON INTERRUPTORE**  
**ΑΔΑΠΤΕΡ С ΠΡΕΒΚΛЮЧВАТЕЛ**

MODEL	ΜΟΝΤΕΛΟ	MODELLO	ΜΟΔΕΛ	BCR1155
Code	Κωδικός	Codice	Κод	066347
Schuko sockets	Θέσεις σούκο	Posti suko	Суно позиции	1
Euro sockets	Θέσεις διπολικές	Posizioni bipolari	Биполярни позиции	2
Packing	Συσκευασία	Imballaggio	Οпаковане	50



**ADAPTER SOCKET**  
**ΑΝΤΑΠΤΟΡΑΣ ΤΑΦ ΣΟΥΚΟ**  
**ADATTATORE PRESA**  
**ΑΔΑΠΤΕΡΗ ΓΗΣΚΑ**

MODEL	ΜΟΝΤΕΛΟ	MODELLO	ΜΟΔΕΛ	BCR1160
Code	Κωδικός	Codice	Κод	066354
Schuko sockets	Θέσεις σούκο	Posti suko	Суно позиции	3
Packing	Συσκευασία	Imballaggio	Οпаковане	50

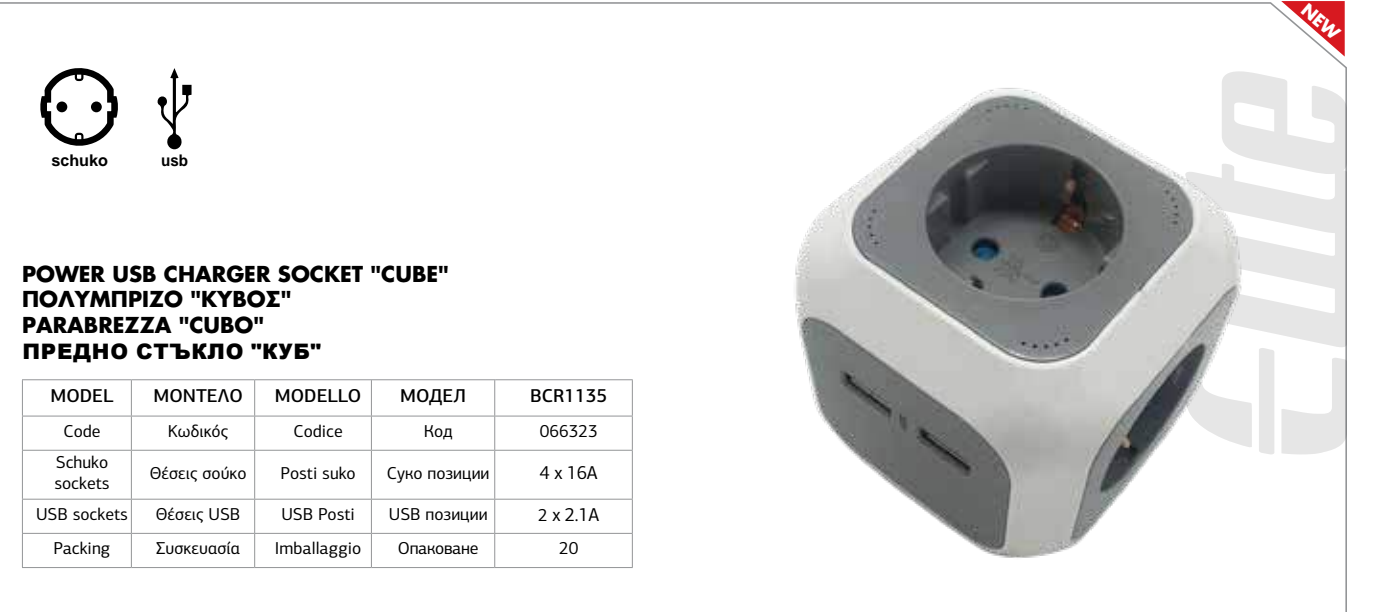

**POWER USB CHARGER SOCKET "CUBE"**  
**ΠΟΛΥΜΠΡΙΖΟ "ΚΥΒΟΣ"**  
**PARABREZZA "CUBO"**  
**ΠΡΕДНО СΤΎΚΛΟ "ΚΥΒ"**

MODEL	ΜΟΝΤΕΛΟ	MODELLO	ΜΟΔΕΛ	BCR1135
Code	Κωδικός	Codice	Κод	066323
Schuko sockets	Θέσεις σούκο	Posti suko	Суно позиции	4 x 16A
USB sockets	Θέσεις USB	USB Posti	USB позиции	2 x 2.1A
Packing	Συσκευασία	Imballaggio	Οпаковане	20

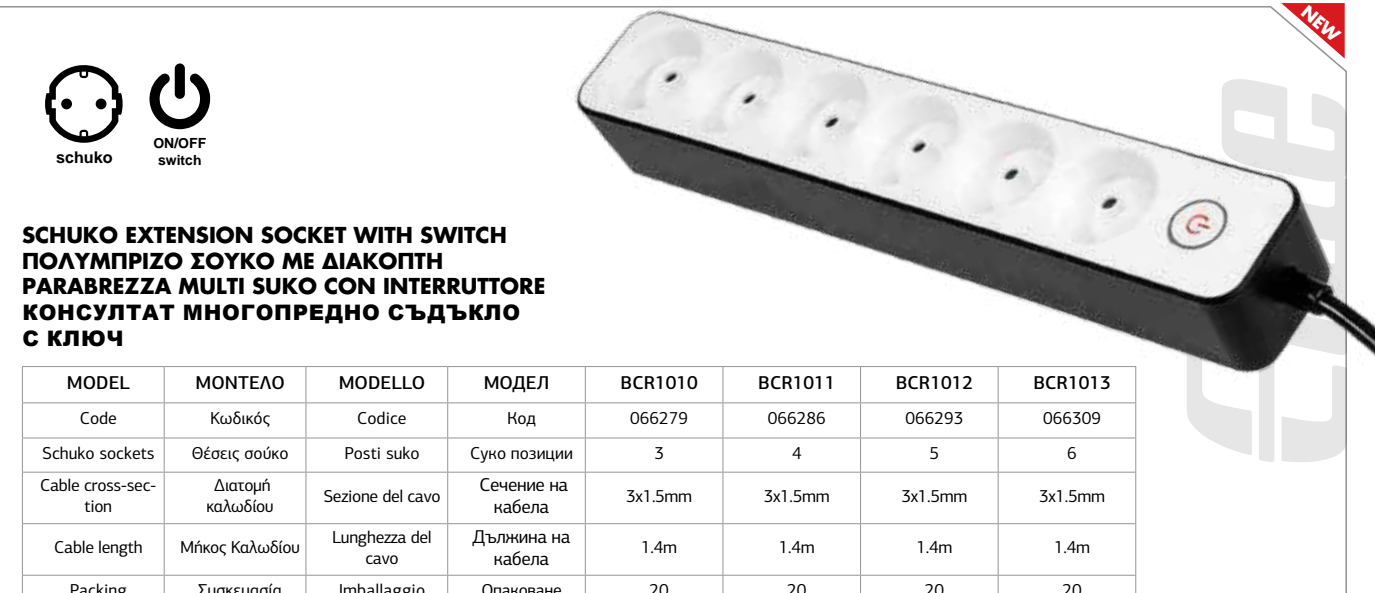

**SCHUKO EXTENSION SOCKET WITH SWITCH**  
**ΠΟΛΥΜΠΡΙΖΟ ΣΟΥΚΟ ΜΕ ΔΙΑΚΟΠΗ**  
**PARABREZZA MULTI SUKO CON INTERRUPTORE**  
**ΚΟΝΣУЛТАТ ΜΝΟΓΟΠΡΕДНО СЪДΎΚΛΟ С КЛЮЧ**

MODEL	ΜΟΝΤΕΛΟ	MODELLO	ΜΟΔΕΛ	BCR1010	BCR1011	BCR1012	BCR1013
Code	Κωδικός	Codice	Κод	066279	066286	066293	066309
Schuko sockets	Θέσεις σούκο	Posti suko	Суно позиции	3	4	5	6
Cable cross-section	Διατομή καλωδίου	Sezione del cavo	Сечение на кабела	3x1.5mm	3x1.5mm	3x1.5mm	3x1.5mm
Cable length	Μήκος Καλωδίου	Lunghezza del cavo	Дължина на кабела	1.4m	1.4m	1.4m	1.4m
Packing	Συσκευασία	Imballaggio	Οпаковане	20	20	20	20



**BORMANN**  
BLF3700

9W = 60W

Light Output  
810 Lumens

Voltage  
220-240V Volts

Average Life  
25,000 Hours

A60 BULB Cool White-4500K

ENERG

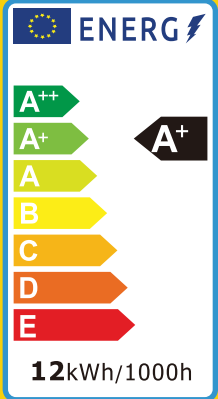

12kWh/1000h



**BORMANN**  
BLF3700

9W = 60W

Απόδοση φωτός  
810 Lumens

Τάση  
220-240V Volts

Μέση διάρκεια  
25,000 Ώρες

A60 ΛΑΜΠΑ Cool White-4500K

Over 25,000 switch on guaranteed during the life of this lamp.

Optimal operating temperature: -30 to +40 degrees.

This lamp must be disposed into the specific recycle bins of your town.

0mg Hg

Precautions:  
• Suitable for use in open luminaires.  
• Do not use with dimmers.  
• Before replacing, turn off power and let lamp cool to avoid electrical shock or burn.

Προφυλάξεις:  
• Κατάλληλο για χρήση σε ανοικτά φωτιστικά σώματα.  
• Μη χρησιμοποιείτε με ροοστάτες.  
• Πριν από την αντικατάσταση, απενεργοποιήστε το ρεύμα και αφήστε τον λαμπτήρα να κρυώσει για να αποφύγετε ηλεκτροσόξ ή έγκαυμα.

CE BEAM ANGLE 200° Ra 80 PF >0.5

Art. No.: 055174

5 205909 055174



**LED BULB  
ΛΑΜΠΑ LED  
LUCE A LED  
ΛΑΜΠΑ LED**

CODE ΚΩΔΙΚΟΣ CODICE КОД	MODEL ΜΟΝΤΕΛΟ MODELLO МОДЕЛ	DESCRIPTION ΠΕΡΙΓΡΑΦΗ DESCRIZIONE ОΠИСΑНИЕ	PCS/ PACK TEM/ ΣΥΣΚ PZ/ PACCO PCS/ ПАКЕТ
055174	BLF3700	A60-9W,E27,4500K, 820Lm	10
055198	BLF3710	A60-9W,E27,6000K, 820Lm	10
055211	BLF3720	A60-12W, E27,4500K,1155Lm	10
055235	BLF3730	A60-12W, E27,6000K, 1155Lm	10
055259	BLF3740	A60-15W, E27,4500K,1521Lm	10
055273	BLF3750	A60-15W, E27,6000K, 1521Lm	10



**BORMANN**  
BLF3760

5W = 35W

Απόδοση Φωτός  
400 Lumens

Τάση  
220-240V Volts

Μέση διάρκεια  
15,000 Ώρες

GU10 BULB Cool White-4500K

ENERG





**BORMANN**  
BLF3760

5W = 35W

Απόδοση Φωτός  
400 Lumens

Τάση  
220-240V Volts

Μέση διάρκεια  
15,000 Ώρες

GU10 BULB Cool White-4500K

Over 25,000 switch on guaranteed during the life of this lamp.

Optimal operating temperature: -30 to +40 degrees.

This lamp must be disposed into the specific recycle bins of your town.

0mg Hg

Precautions:  
• Suitable for use in open luminaires.  
• Do not use with dimmers.  
• Before replacing, turn off power and let lamp cool to avoid electrical shock or burn.

Προφυλάξεις:  
• Κατάλληλο για χρήση σε ανοικτά φωτιστικά σώματα.  
• Μη χρησιμοποιείτε με ροοστάτες.  
• Πριν από την αντικατάσταση, απενεργοποιήστε το ρεύμα και αφήστε τον λαμπτήρα να κρυώσει για να αποφύγετε ηλεκτροσόξ ή έγκαυμα.

CE BEAM ANGLE 200° Ra 80 PF >0.5

Art. No.: 055174

5 205909 055174



**LED SPOTLIGHT  
ΛΑΜΠΑ ΣΠΟΤ LED  
LUCE A LED  
ΛΑΜΠΑ LED**

CODE ΚΩΔΙΚΟΣ CODICE КОД	MODEL ΜΟΝΤΕΛΟ MODELLO МОДЕЛ	DESCRIPTION ΠΕΡΙΓΡΑΦΗ DESCRIZIONE ОΠИСΑНИЕ	PCS/ PACK TEM/ ΣΥΣΚ PZ/ PACCO PCS/ ПАКЕТ
055297	BLF3760	GU10-5W, 4500K,400Lm	10
055310	BLF3770	GU10-5W, 6000K, 400Lm	10
055334	BLF3780	GU10-7W, 4500K, 550Lm	10
055358	BLF3790	GU10-7W, 6000K, 550Lm	10



D: LED-GLÜHBRINNE F: AMPOULE LED  
E: LAMPADA LED  
CZ: LED ŽÁROVKA SLO: LED ŽARNICA  
AL: LAMP LED  
RO: LED LAMPĂ BG: LED ЛАМПА  
MK: LED СИЈАЛИЦА  
TR: LED AMPUL SRB: LED СИЈАЛИЦА  
MT: BOZZA MMEXIJA  
ES: BOMBILLA LED PT: BULB LED  
PL: ŻARÓWKA LED  
HR: LED ŽARULJA HU: LED IZZÓ

**ENERGY**  
BORMANN  
BLF3800

**A**  
**B**  
**C**  
**D**  
**E**  
**F**  
**G**

5 kWh/1000h

2019/2015

**BORMANN**

5W=30W **BLF3800** **F**



Light Output  
425 Lumens

Voltage  
220-240V Volts

Average Life  
25,000 Hours

Eye Safe  
LED LIGHTING

E14 BULB Warm Light -3000K

**BORMANN**

5W=30W **BLF3800** **F**



Light Output  
425 Lumens

Voltage  
220-240V Volts

Average Life  
25,000 Hours

Eye Safe  
LED LIGHTING

E14 BULB Warm Light -3000K

15,000 on/off Over 25,000 switch on guaranteed during the life of this lamp.

-30°C to +40°C Optimal operating temperature: -30 +40 degrees.

This lamp must be disposed into the specific recycle bins of your town.

0mg Hg

**Precautions:**

- Suitable for use in open luminaires.
- Do not use with dimmers.
- Before replacing, turn off power and let lamp cool to avoid electrical shock or burn.

**Προφυλάξεις:**

- Κατάλληλο για χρήση σε ανοικτά φωτιστικά σώματα.
- Μη χρησιμοποιείτε με ροοστάτες.
- Πριν από την αντικατάσταση, απενεργοποιήστε το ρεύμα και αφήστε τον λαμπτήρα να κρυώσει για να αποφύγετε ηλεκτροληξία ή έγκαυμα.

Elite

**LED CANDLE BULB  
ΛΑΜΠΑ LED ΚΕΡΙ  
LAMPADINA A LED  
ЛАМПА LED ВОСЪК**

CODE ΚΩΔΙΚΟΣ CODICE КОД	MODEL ΜΟΝΤΕΛΟ MODELLO ΜΟΔΕΛ	DESCRIPTION ΠΕΡΙΓΡΑΦΗ DESCRIZIONE ОΠИСАНИЕ	PCS/ PACK ΤΕΜ/ ΣΥΣΚ PZ/ PACCO PCS/ ПАКЕТ
055372	BLF3800	C37-5W, E14, 3000K, 425Lm	10
055396	BLF3810	C37-5W, E14, 4500K, 425Lm	10
055419	BLF3820	C37-5W, E14, 6000K, 425Lm	10
055433	BLF3830	C37-7W, E14, 3000K, 600Lm	10
055457	BLF3840	C37-7W, E14, 4500K, 600Lm	10
055471	BLF3850	C37-7W, E14, 6000K, 600Lm	10



**SCHUKO CABLE EXTENSION  
ΠΡΟΕΚΤΑΣΗ ΚΑΛΩΔΙΟΥ ΛΕΥΚΗ  
PROLUNGA PER CAVO SCHUKO  
УДЪЛЖИТЕЛ НА КАБЕЛ БЯЛ**

MODEL	ΜΟΝΤΕΛΟ	MODELLO	ΜΟΔΕΛ	BCR2200	BCR2205
Code	Κωδικός	Codice	КОД	053996	054009
Dimen- sions	Διαστάσεις	Taglia	Размери	5m 3x1.5mm	10m 3x1.5mm
Packing	Συσκευασία	Imballaggio	Опаковане	20	10



- Overheat protection
- 4 Plugs
- Προστασία υπερθέρμανσης
- 4 πρίζες
- Protezione contro il surriscaldamento
- 4 spine
- защита от перегреване
- 4 гнезда

**CABLE REEL  
ΜΠΑΛΑΝΤΕΖΑ ΚΑΡΟΥΛΙ  
AVVOLGITORE DI CAVI  
ВЪРТЕЛЕЖКА БАЛАДИК**

MODEL	ΜΟΝΤΕΛΟ	MODELLO	ΜΟΔΕΛ	BCR2210	BCR2215	BCR2220
Code	Κωδικός	Codice	КОД	054016	054023	054030
Dimen- sions	Διαστάσεις	Taglia	Размери	5m 3x1.5mm	10m 3x1.5mm	15m 3x1.5mm
Packing	Συσκευασία	Imballaggio	Опаковане	10	10	5



- Overheat protection
- 4 Plugs
- Προστασία υπερθέρμανσης
- 4 πρίζες
- Protezione contro il surriscaldamento
- 4 spine
- защита от перегреване
- 4 гнезда

**CABLE REEL  
ΜΠΑΛΑΝΤΕΖΑ ΚΑΡΟΥΛΙ  
AVVOLGITORE DI CAVI  
ВЪРТЕЛЕЖКА БАЛАДИК**

MODEL	ΜΟΝΤΕΛΟ	MODELLO	ΜΟΔΕΛ	BCR2225	BCR2230
Code	Κωδικός	Codice	КОД	054047	054054
Dimen- sions	Διαστάσεις	Taglia	Размери	25m 3x1.5mm	50m 3x1.5mm
Packing	Συσκευασία	Imballaggio	Опаковане	1	1







**WATERPROOF CANVAS 120GR**  
**ΜΟΥΣΑΜΑΣ 120GR**  
**ΑΝΟΙΧΤΟ ΓΚΡΙ**  
**TELONE IMPERMEABILE 120GR**  
**БРЕЗЕНТ 120GR ΟΤΒΟΡΕН СИВ**

CODE ΚΩΔΙΚΟΣ CODICE КОД	MODEL ΜΟΝΤΕΛΟ MODELLO ΜΟΔΕΛ	DESCRIPTION ΠΕΡΙΓΡΑΦΗ DESCRIZIONE ОΠИСΑНИЕ	PACKING ΣΥΣΚΕΥΑΣΙΑ IMBALLAGGIO ОПАКОВКА
BTR2210	037873	5x8m	3



**WATERPROOF CANVAS 60GR**  
**ΜΟΥΣΑΜΑΣ 60GR**  
**TELONE IMPERMEABILE 60GR**  
**БРЕЗЕНТ 60GR**

CODE ΚΩΔΙΚΟΣ CODICE КОД	MODEL ΜΟΝΤΕΛΟ MODELLO ΜΟΔΕΛ	DESCRIPTION ΠΕΡΙΓΡΑΦΗ DESCRIZIONE ОΠИСΑНИЕ	PACKING ΣΥΣΚΕΥΑΣΙΑ IMBALLAGGIO ОПАКОВКА
BTR2000	025870	2x3m 0.4kg	20
BTR2010	025887	2.5x3.6m 0.6kg	13
BTR2020	025894	3x5m 0.9kg	8
BTR2030	025900	4x5m 0,6Kg	6
BTR2040	025917	4x6m 0,6K g	5
BTR2050	025924	5x8m 2.5kg	3
BTR2060	025931	6x10m 3.7kg	2
BTR2070	025948	8x12m 6kg	1



**ARTIFICIAL LEAF FENCE**  
**ΦΡΑΚΤΗΣ ΜΕ ΠΛΕΓΜΑ ΦΥΛΛΩΣΙΑΣ ΠΡΑΣΙΝΟΣ**  
**RESINZIONE DI FOGLIA ARTIFICIALE**  
**ОГРАДА С ОПЛЕТКА ЗЕЛЕНА ХΑΡΤΙΑ**

MODEL	ΜΟΝΤΕΛΟ	MODELLO	ΜΟΔΕΛ	BP1200
Code	Κωδικός	Codice	КОД	025245
Dimensions	Διαστάσεις	Dimensione	Размери	3x1m
Packing	Συσκευασία	Imballaggio	Опаковане	4

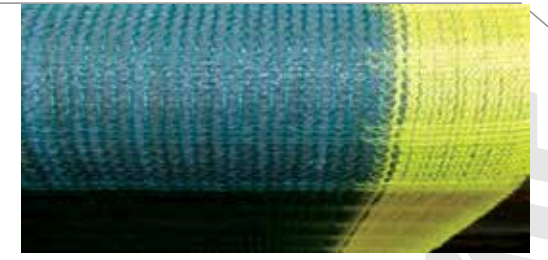

**OLIVE MESH**  
**ΕΛΑΙΟΔΙΧΤΟ**  
**RETE RACOLTA OLIVE**  
**ΜΑΣΛΟΥΣΤΟΪΧΙΒ**

MODEL	ΜΟΝΤΕΛΟ	MODELLO	ΜΟΔΕΛ	SN7000	SN7050	SN7100	SN7150	SN7200	SN7250
Code	Κωδικός	Codice	КОД	028567	028574	028581	028598	028604	028611
Dimensions	Διαστάσεις	Dimensioni	Размери	6x10m	6x12m	7x12m	7x14m	8x12m	8x14m
Fabric weight	Βάρος Υφάσματος	Peso del tessuto	Тегло на тъканта	90gr	90gr	90gr	90gr	90gr	90gr
Weight	Βάρος	Peso	Тегло	4,8kg	5,4kg	7,2kg	8,2kg	8,1kg	9,6kg
Packing	Συσκευασία	Imballaggio	Опаковане	5	5	5	5	5	5



- Bicolor
- Δίχρωμο
- Bicolore
- Виколюор

**ARTIFICIAL GRASS LAWN**  
**ΣΥΝΘΕΤΙΚΟΣ ΧΛΟΟΤΑΠΗΤΑΣ**  
**PRATO IN ERBA ARTIFICIALE**  
**СИΗΤΕΤΙЧЕН ТΥΡΦ**

MODEL	ΜΟΝΤΕΛΟ	MODELLO	ΜΟΔΕΛ	BP12110	BP12130
Code	Κωδικός	Codice	КОД	052999	063537
Dimensions	Διαστάσεις	Dimensione	Размери	1x25m	2x10m
High pile	Ύψος πέλους	Pile alto	Височина на купчината	20mm	30mm
Packing	Συσκευασία	Imballaggio	Опаковане	20	1



**WEED MAT**  
**ΥΦΑΣΜΑ ΕΔΑΦΟΚΑΛΥΨΗΣ**  
**TARPETO D'ERBA**  
**ΠΛΑΤ ЗА ΠΟΚΡΙΤΙΕ НА ЗЕМЯТА**

MODEL	ΜΟΝΤΕΛΟ	MODELLO	ΜΟΔΕΛ	BP1300	BP1305
Code	Κωδικός	Codice	КОД	025252	033394
Dimensions	Διαστάσεις	Dimensioni	Размери	1x10m	2x50m
Fabric weight	Βάρος υφάσματος	Peso del tessuto	Тегло на тъканта	90gsm	90gsm
Packing	Συσκευασία	Imballaggio	Опаковане	12	1







**BORMANN**® *Elite*

**BATHROOM KITCHEN  
ΜΠΑΝΙΟ ΚΟΥΖΙΝΑ  
BAGNO E CUCINA  
БАНЯ КУХНЯ**



- With shower head and mixer
- Με σετ ντους και διανομεα
- Con soffione e miscelatore
- С душ глава и смесител

**SHOWER SET "EVELYN"  
 ΣΤΗΛΗ ΝΤΟΥΣ "EVELYN"  
 ΣΤΑΘΕΡΗ & ΣΕΤ ΝΤΟΥΣ ΜΕ  
 ΔΙΑΝΟΜΕΑ  
 SET PER DOCCIA "EVELYN"  
 ДУШ КОМПЛЕКТ "EVELYN"**

MOD-EL	MON-TELO	MOD-ELLO	ΜΟΔΕΛ	BTW3350
Code	Κωδικός	Codice	Κοδ	049616
Packing	Συσκευασία	Imballaggio	Οпаковане	5



- With shower head and mixer
- Με σετ ντους και διανομεα
- Con soffione e miscelatore
- С душ глава и смесител

**SHOWER SET "SUNNY"  
 ΣΤΗΛΗ ΝΤΟΥΣ "SUNNY"  
 SET PER DOCCIA "SUNNY"  
 ДУШ КОМПЛЕКТ "SUNNY"**

MOD-EL	MON-TELO	MOD-ELLO	ΜΟΔΕΛ	BTW3355
Code	Κωδικός	Codice	Κοδ	049623
Packing	Συσκευασία	Imballaggio	Οпаковане	2



- Spirale 1.5m
- 2 Functions Diverter
- Includes Mixing Battery With Brass Body
- Σπιράλ 1.5m
- Διανεμητής 2 Θέσεων
- Περιλαμβάνει Αναμικτική Μπαταρία Με Ορειχάλκινο Σώμα
- Spirale 1.5m
- Deviatore a 2 funzioni
- Include batteria di miscelazione con corpo in ottone
- Спирала 1,5 м
- Разклонител с 2 функции
- Включва смесителна батерия с месингово тяло

**SHOWER COLUMN "EVA", WITH  
 SHOWER SET ΣΤΗΛΗ ΝΤΟΥΣ "EVA"  
 ΣΤΑΘΕΡΗ & ΣΕΤ ΝΤΟΥΣ  
 ΜΕ ΔΙΑΝΟΜΕΑ  
 SET DA DOCCIA "EVA"  
 ДУШ ΚΟΛΟΝΑ "EVA", С ДУШ  
 ΚΟΜΠΛΕΚΤ**

MOD-EL	ΜΟΝ-ΤΕΛΟ	MOD-ELLO	ΜΟΔΕΛ	BTW5040
Code	Κωδικός	Codice	Κοδ	051855
Tube	Σωλήνας	Tubo	Τръба	Stainless
Head Dimensions	Διαστάσεις Κεφαλής	Dimensioni della testa	Размер на главата	Ø20cm
Packing	Συσκευασία	Imballaggio	Οпаковане	5



- Rainfall headshower, ABS chromed
- Handshower ABS chromed, 1 function
- With build-in massage jets
- With mixer control, Nylon body, ABS chromed handle
- Diverter in brass for 3 functions control: Headshower (2 sprays), handshower and body jets
- Τηλέφωνο χρωμίου 1 λειτουργίας με σπирάλ 1.5m με διπλό κλείδωμα
- Ενσωματωμένα τζετ για μασάζ
- Περιλαμβάνει μίκτη
- Διανομεας 3 λειτουργιών
- Doccia a pioggia, ABS cromato
- Doccetta ABS cromato, 1 funzione
- Doccetta 1,5 m S/S con doppio bloccaggio
- Con getti massaggianti incorporati
- Con comando a miscelatore, corpo in nylon, maniglia in ABS cromato
- Deviatore in ottone per comando a 3 funzioni: soffione (2 getti), doccetta e getti per il corpo
- Дъждовен душ, ABS хромиран
- Душ за ръце, ABS хромиран, 1 функция
- Ръчен душ 1,5 м S/S с двойно заключване
- С вградени масажни дюзи
- С управление на смесителя, тяло от найлон, ABS хромирана дръжка
- Разпределител от месинг за управление на 3 функции: душ за глава (2 струи), душ за ръце и дюзи за тяло

**SHOWER PANEL "LAYLA",  
 WITH 3 FUNCTIONS MIXER  
 ΣΤΗΛΗ ΥΔΡΟΜΑΣΙΑΣ "LAYLA" ΣΤΑΘΕΡΗ  
 ΜΕ ΔΙΑΝΟΜΕΑ 3 ΛΕΙΤΟΥΡΓΙΩΝ  
 PANNELLO DOCCIA "LAYLA",  
 CON 3 FUNZIONI MIXER  
 ДУШ ΠΑΝΕΛ "LAYLA", СЪС СΜΕΣΙΤΕΛ  
 С 3 ФУНКЦИИ**

MODEL	ΜΟΝΤΕΛΟ	MODELLO	ΜΟΔΕΛ	BTW5050
Code	Κωδικός	Codice	Κοδ	051862
Tube	Σωλήνας	Tubo	Τръба	Stainless
Head Dimensions	Διαστάσεις Κεφαλής	Dimensioni della testa	Размер на главата	20x15cm
Packing	Συσκευασία	Imballaggio	Οпаковане	1



- S/S 201 main panel/ black finishing
- Rainfall headshower, ABS chromed
- Handshower ABS chromed, 1 function
- Handshower 1.5m S/S double locked
- With build-in massage jets
- With mixer control, Nylon body, ABS chromed handle
- Diverter in brass for 3 functions control: Headshower (2 sprays), handshower and body jets
- Ανοξείδωτη κολώνα S/S 201/ Μαύρο φινιρίσμα
- Κεφαλή στήλης, χρωμομένη με διάσταση 200x200mm
- Τηλέφωνο χρωμιωμένο 1 λειτουργίας με σπирάλ 1.5m με διπλό κλείδωμα
- Ενσωματωμένα τζετ για μασάζ
- Περιλαμβάνει μίκτη
- Διανομεας 3 λειτουργιών
- Pannello principale S/S 201/finitura nera
- Soffione a pioggia, ABS cromato
- Doccetta ABS cromata, 1 funzione
- Doccetta 1,5 m S/S con doppio blocco
- Con getti massaggianti incorporati
- Con miscelatore, corpo in nylon, maniglia ABS cromata
- Deviatore in ottone per il comando di 3 funzioni: soffione (2 getti), doccetta e getti corpo
- S/S 201 основен панел/ черно покритие
- Дъждовен душ, ABS хромиран
- Душ за ръце, ABS хромиран, 1 функция
- Душ за ръце 1,5 м S/S с двойно заключване
- С вградени масажни дюзи
- С управление на смесителя, тяло от найлон, ABS хромирана дръжка
- Дивертор от месинг за управление на 3 функции: душ за глава (2 струи), душ за ръце и дюзи за тяло

**SHOWER PANEL LAYLA  
 ΣΤΗΛΗ ΥΔΡΟΜΑΣΙΑΣ LAYLA  
 PANNELLO DOCCIA  
 LAYLA  
 ДУШ ΠΑΝΕΛ "LAYLA"**

MODEL	ΜΟΝΤΕΛΟ	MODELLO	ΜΟΔΕΛ	BTW5060
Code	Κωδικός	Codice	Κοδ	060598
Packing	Συσκευασία	Imballaggio	Οпаковане	1



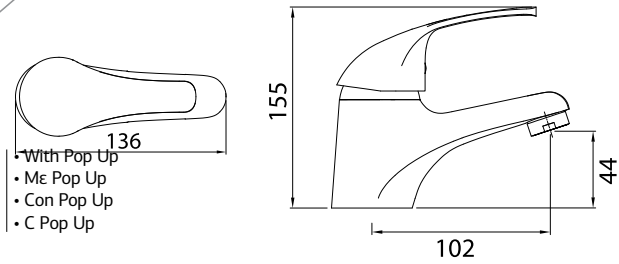

**BASIN FAUCET "IRIS"**  
**ΜΠΑΤΑΡΙΑ ΝΙΠΤΗΡΑ "IRIS"**  
**RUBINETTO DEL LAVANDINO "IRIS"**  
**БАТЕРИЯ ЗА УМИВАЛНИК "IRIS"**

MODEL	ΜΟΝΤΕΛΟ	MODELLO	ΜΟΔΕΛ	BTW3030
Code	Κωδικός	Codice	Κод	026037
Weight	Βάρος	Peso	Τεγλο	1.1kg
Diameter	Διάμετρος	Diametro	Диаметър	Ø35mm
Packing	Συσκευασία	Imballaggio	Опаковане	10



- With Pop Up
- Με Pop Up
- Con Pop Up
- C Pop Up

**WASH BASIN FAUCET "SILVER"**  
**ΜΠΑΤΑΡΙΑ ΝΙΠΤΗΡΑ "SILVER"**  
**RUBINETTO DEL LAVADINO "SILVER"**  
**УМИВАЛНИК "SILVER"**

MODEL	ΜΟΝΤΕΛΟ	MODELLO	ΜΟΔΕΛ	BTW3080
Code	Κωδικός	Codice	Κод	026082
Weight	Βάρος	Peso	Τεγλο	680g
Packing	Συσκευασία	Imballaggio	Опаковане	10



- With Pop Up
- Με Pop Up
- Con Pop Up
- C Pop Up

**WASH BASIN FAUCET "SONIA"**  
**ΜΠΑΤΑΡΙΑ ΝΙΠΤΗΡΑ "SONIA"**  
**RUBINETTO DEL LAVADINO "SONIA"**  
**БАТЕРИЯ ЗА УМИВАЛНИК "SONIA"**

MODEL	ΜΟΝΤΕΛΟ	MODELLO	ΜΟΔΕΛ	BTW3240
Code	Κωδικός	Codice	Κод	026501
Weight	Βάρος	Peso	Τεγλο	800g
Diameter	Διάμετρος	Diametro	Диаметър	Ø40mm
Packing	Συσκευασία	Imballaggio	Опаковане	10

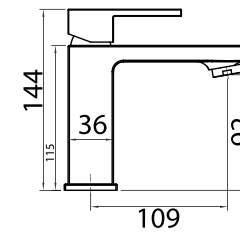
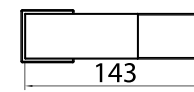
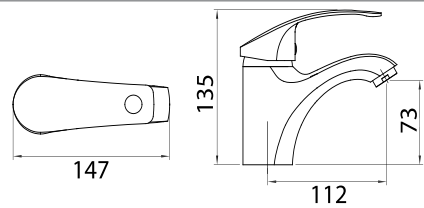

- With pop up
- Με pop up
- Con pop up
- C Pop Up

**BATHROOM FAUCET "FIONA"**  
**ΜΠΑΤΑΡΙΑ ΝΙΠΤΗΡΑ FIONA**  
**RUBINETTO PER LAVABO "FIONA"**  
**СΜΕΣΙΤΕΛ ЗА БАНЯ "FIONA"**

MODEL	ΜΟΝΤΕΛΟ	MODELLO	ΜΟΔΕΛ	BTW3385
Code	Κωδικός	Codice	Κод	049692
Body	Σώμα	Corpo	Κорпус	Brass
Diameter	Διάμετρος	Diametro	Диаметър	Ø35mm
Weight	Βάρος	Peso	Τεγλο	850gr
Packing	Συσκευασία	Imballaggio	Опаковане	10



- With Pop Up
- Με Pop Up
- Con Pop Up
- C Pop Up

**BATHROOM FAUCET "EVA"**  
**ΜΠΑΤΑΡΙΑ ΝΙΠΤΗΡΑ "EVA"**  
**BATTERIA LAVABO "EVA"**  
**СΜΕΣΙΤΕΛ ЗА БАНЯ "EVA"**

MODEL	ΜΟΝΤΕΛΟ	MODELLO	ΜΟΔΕΛ	BTW3405
Code	Κωδικός	Codice	Κод	055075
Body	Σώμα	Corpo	Κорпус	Brass
Diameter	Διάμετρος	Diametro	Диаметър	Ø35mm
Weight	Βάρος	Peso	Τεγλο	750gr
Packing	Συσκευασία	Imballaggio	Опаковане	10

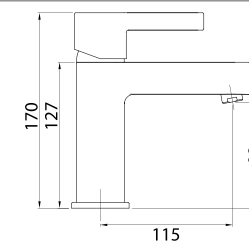
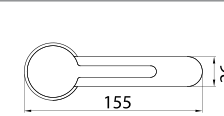

- With Pop Up
- Με Pop Up
- Con Pop Up
- C Pop Up

**BATHROOM FAUCET "VIOLET"**  
**ΜΠΑΤΑΡΙΑ ΝΙΠΤΗΡΑ "VIOLET"**  
**RUBINETTO PER LAVABO "VIOLET"**  
**СΜΕΣΙΤΕΛ ЗА БАНЯ "VIOLET"**

MODEL	ΜΟΝΤΕΛΟ	MODELLO	ΜΟΔΕΛ	BTW3375
Code	Κωδικός	Codice	Κод	049661
Body	Σώμα	Corpo	Κорпус	Brass
Diameter	Διάμετρος	Diametro	Диаметър	Ø35mm
Weight	Βάρος	Peso	Τεγλο	720gr
Packing	Συσκευασία	Imballaggio	Опаковане	10



- With Pop-Up
- Με Pop-Up
- Con Pop-Up
- C Pop Up

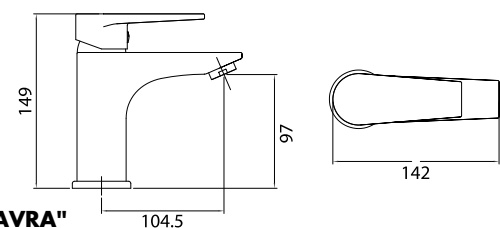

**BASIN FAUCET "AVRA"**  
**ΜΠΑΤΑΡΙΑ ΝΙΠΤΗΡΑ "AVRA"**  
**RUBINETTO DEL LAVANDINO "AVRA"**  
**БАТЕРИЯ ЗА УМИВАЛНИК "AVRA"**

MODEL	ΜΟΝΤΕΛΟ	MODELLO	ΜΟΔΕΛ	BTW3000
Code	Κωδικός	Codice	Κод	026006
Body	Σώμα	Corpo	Κорпус	Brass
Diameter	Διατομή	Diametro	Диаметър	Ø35mm
Weight	Βάρος	Peso	Τεγλο	670gr
Packing	Συσκευασία	Imballaggio	Οпаковане	10



- With Pop-Up
- Με Pop-Up
- Con Pop-Up
- C Pop Up

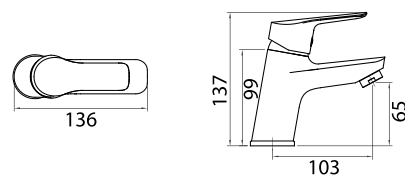

**BATHROOM FAUCET "SPRING"**  
**ΜΠΑΤΑΡΙΑ ΝΙΠΤΗΡΑ "SPRING"**  
**RUBINETTO PER LAVABO "SPRING"**  
**БАТЕРИЯ ЗА БАНЯ "SPRING" БАТЕРИЯ ЗА БАНЯ "SPRING"**

MODEL	ΜΟΝΤΕΛΟ	MODELLO	ΜΟΔΕΛ	BTW3360
Code	Κωδικός	Codice	Κод	049630
Body	Σώμα	Corpo	Κорпус	Brass
Diameter	Διάμετρος	Diametro	Диаметър	Ø35mm
Weight	Βάρος	Peso	Τεγλο	550gr
Packing	Συσκευασία	Imballaggio	Οпаковане	10



- Mixed Wall Mounted With Pop-Up
- Ανάμικτη Επιτοίχια Με Pop-Up
- Misto a parete Con Pop-Up
- Смесен степен монтаж с Pop-Up

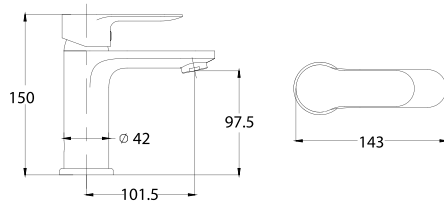

**BASIN FAUCET "SIERRA"**  
**ΜΠΑΤΑΡΙΑ ΝΙΠΤΗΡΑ "SIERRA"**  
**RUBINETTO DA BAGNO "SIERRA"**  
**БАТЕРИЯ ЗА УМИВАЛНИК "SIERRA"**

MODEL	ΜΟΝΤΕΛΟ	MODELLO	ΜΟΔΕΛ	BTW3050
Code	Κωδικός	Codice	Κод	026051
Body	Σώμα	Corpo	Κорпус	Brass
Diameter	Διατομή	Diametro	Диаметър	Ø35mm
Weight	Βάρος	Peso	Τεγλο	710gr
Packing	Συσκευασία	Imballaggio	Οпаковане	10



- With Pop-Up
- Με Pop-Up
- Con Pop-Up
- C Pop Up

**WASH BASIN FAUCET "SIERRA"**  
**ΜΠΑΤΑΡΙΑ ΝΙΠΤΗΡΑ "SIERRA"**  
**RUBINETTO DEL LAVANDINO "SIERRA"**  
**СΜΕΣΙΤΕΛ ЗА УМИВАЛНИК "SIERRA"**

MODEL	ΜΟΝΤΕΛΟ	MODELLO	ΜΟΔΕΛ	BTW3060
Code	Κωδικός	Codice	Κод	026068
Body	Σώμα	Corpo	Κорпус	Brass
Diameter	Διατομή	Diametro	Диаметър	Ø35mm
Weight	Βάρος	Peso	Τεγλο	1.4kg
Packing	Συσκευασία	Imballaggio	Οпаковане	10



- Includes shower set
- Περιλαμβάνει σετ ντους
- Include un set doccia
- Включва комплект за душ



**BATHTUB FAUCET "EVA"**  
**ΜΠΑΤΑΡΙΑ ΜΠΑΝΙΟΥ "EVA"**  
**RUBINETTO BAGNO "EVA"**  
**ΚΡΑΝ ЗА БАНЯ "EVA"**

MODEL	ΜΟΝΤΕΛΟ	MODELLO	ΜΟΔΕΛ	BTW3410
Code	Κωδικός	Codice	Κод	055082
Body	Σώμα	Corpo	Κорпус	Brass
Diameter	Διάμετρος	Diametro	Диаметър	Ø35mm
Weight	Βάρος	Peso	Τεγλο	950gr
Packing	Συσκευασία	Imballaggio	Οпаковане	10



- Includes shower set
- Περιλαμβάνει σετ ντους
- Include un set doccia
- Включва комплект за душ



**BATHROOM FAUCET "SONIA"**  
**ΜΠΑΤΑΡΙΑ ΜΠΑΝΙΟΥ "SONIA"**  
**RUBINETTO A PARETE "SONIA"**  
**СΜΕΣΙΤΕΛ ЗА БАНЯ "SONIA"**

MODEL	ΜΟΝΤΕΛΟ	MODELLO	ΜΟΔΕΛ	BTW3250
Code	Κωδικός	Codice	Κод	026518
Body	Σώμα	Corpo	Κорпус	Brass
Weight	Βάρος	Peso	Τεγλο	1.1Kg
Diameter	Διάμετρος	Diametro	Диаметър	Ø40mm
Packing	Συσκευασία	Imballaggio	Οпаковане	10





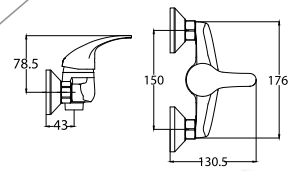

**BASIN FAUCET "IRIS"**  
**ΜΠΑΤΑΡΙΑ ΜΠΑΝΙΟΥ "IRIS"**  
**RUBINETTO A PARETE "IRIS"**  
**БАТЕРИЯ ЗА УМИВАЛНИК "IRIS"**

MODEL	ΜΟΝΤΕΛΟ	MODELLO	ΜΟΔΕΛ	BTW3020
Code	Κωδικός	Codice	Κод	026020
Weight	Βάρος	Peso	Τεγλο	1.2kg
Diameter	Διάμετρος	Diametro	Диаметър	Ø40mm
Packing	Συσκευασία	Imballaggio	Οпаковане	10

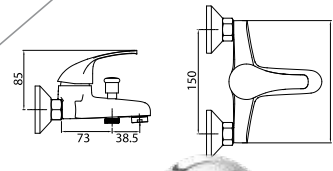

**BASIN FAUCET "IRIS"**  
**ΜΠΑΤΑΡΙΑ ΜΠΑΝΙΟΥ "IRIS"**  
**RUBINETTO A PARETE "IRIS"**  
**БАТЕРИЯ ЗА УМИВАЛНИК "IRIS"**

MODEL	ΜΟΝΤΕΛΟ	MODELLO	ΜΟΔΕΛ	BTW3040
Code	Κωδικός	Codice	Κод	026044
Weight	Βάρος	Peso	Τεγλο	1.4kg
Diameter	Διάμετρος	Diametro	Диаметър	Ø40mm
Packing	Συσκευασία	Imballaggio	Οпаковане	10

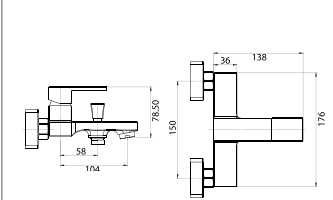

- With shower head
- Με σετ ντους
- Con soffione
- С душ глава

**BATHROOM FAUCET "FIONA",**  
**ΜΠΑΤΑΡΙΑ ΜΠΑΝΙΟΥ FIONA, 35MM,**  
**ΑΝΑΜΕΙΚΤΙΚΗ, 1000G, ΜΕ ΣΕΤ ΝΤΟΥΣ**  
**RUBINETTO DEL BAGNO "FIONA"**  
**СΜΕΣΙΤΕΛ ЗА БАНЯ "FIONA"**

MODEL	ΜΟΝΤΕΛΟ	MODELLO	ΜΟΔΕΛ	BTW3390
Code	Κωδικός	Codice	Κод	049708
Body	Σώμα	Corpo	Κорпус	Brass
Diameter	Διάμετρος	Diametro	Диаметър	Ø35mm
Weight	Βάρος	Peso	Τεγλο	1000gr
Packing	Συσκευασία	Imballaggio	Οпаковане	10

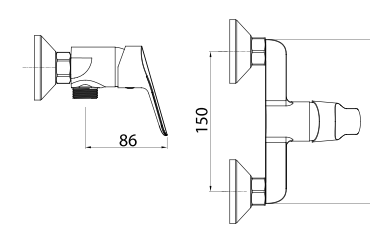

- With shower head
- Με σετ ντους
- Con soffione
- С душ глава

**BATHROOM FAUCET ""SPRING""**  
**ΜΠΑΤΑΡΙΑ ΜΠΑΝΙΟΥ "SPRING"**  
**RUBINETTO DEL BAGNO "SPRING"**  
**СΜΕΣΙΤΕΛ ЗА БАНЯ "FIONA"**

MODEL	ΜΟΝΤΕΛΟ	MODELLO	ΜΟΔΕΛ	BTW3370
Code	Κωδικός	Codice	Κод	049654
Body	Σώμα	Corpo	Κорпус	Brass
Diameter	Διάμετρος	Diametro	Диаметър	Ø35mm
Weight	Βάρος	Peso	Τεγλο	610gr
Packing	Συσκευασία	Imballaggio	Οпаковане	10

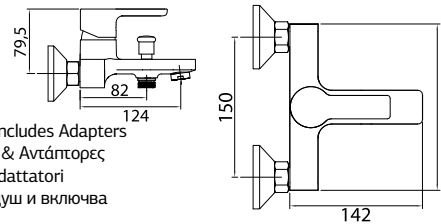

- Includes Shower Set & Includes Adapters
- Περιλαμβάνει Σετ Ντους & Αντάπτορες
- Include il set doccia & adattatori
- Включва комплект за душ и включва адаптери

**BASIN FAUCET "AVRA"**  
**ΜΠΑΤΑΡΙΑ ΜΠΑΝΙΟΥ "AVRA"**  
**RUBINETTO DA BAGNO "AVRA"**  
**БАТЕРИЯ ЗА УМИВАЛНИК "AVRA"**

MODEL	ΜΟΝΤΕΛΟ	MODELLO	ΜΟΔΕΛ	BTW3010
Code	Κωδικός	Codice	Κод	026013
Body, Spiral and Hand Shower	Σώμα, Σπирάλ και Τηλέφωνο Ντους	Corpo, spirale e soffione da doccia	Душ за тяло, спирала и ръчен душ	Brass
Diameter	Διατομή	Diametro	Диаметър	Ø35mm
Weight	Βάρος	Peso	Τεγλο	1000g
Packing	Συσκευασία	Imballaggio	Οпаковане	10

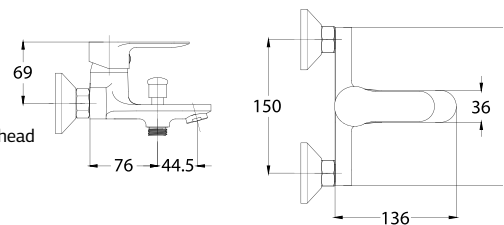

- With shower head
- Με σετ ντους
- Con soffione
- С душ глава

**BATHROOM FAUCET "SIERRA"**  
**ΜΠΑΤΑΡΙΑ ΜΠΑΝΙΟΥ "SIERRA"**  
**RUBINETTO DA BAGNO "SIERRA"**  
**БАТЕРИЯ ЗА БАНЯ "SIERRA"**

MODEL	ΜΟΝΤΕΛΟ	MODELLO	ΜΟΔΕΛ	BTW3070
Code	Κωδικός	Codice	Κод	026075
Body, Spiral and Hand Shower	Σώμα, Σπирάλ και Τηλέφωνο Ντους	Corpo, spirale e soffione da doccia	Душ за тяло, спирала и ръчен душ	Brass
Diameter	Διατομή	Diametro	Диаметър	Ø35mm
Weight	Βάρος	Peso	Τεγλο	1020gr
Packing	Συσκευασία	Imballaggio	Οпаковане	10

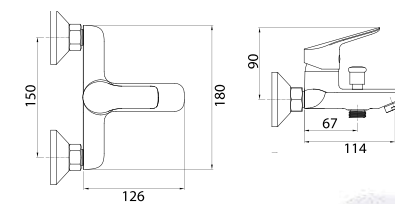

- With shower head
- Με σετ ντους
- Con soffione
- С душ глава

**BATHROOM FAUCET "SPRING"**  
**ΜΠΑΤΑΡΙΑ ΜΠΑΝΙΟΥ "SPRING"**  
**RUBINETTO DEL BAGNO "SPRING"**  
**СΜΕΣΙΤΕΛ ЗА БАНЯ "SPRING"**

MODEL	ΜΟΝΤΕΛΟ	MODELLO	ΜΟΔΕΛ	BTW3365
Code	Κωδικός	Codice	Κод	049647
Body	Σώμα	Corpo	Κорпус	Brass
Diameter	Διάμετρος	Diametro	Диаметър	Ø35mm
Weight	Βάρος	Peso	Τεγλο	850gr
Packing	Συσκευασία	Imballaggio	Οпаковане	10

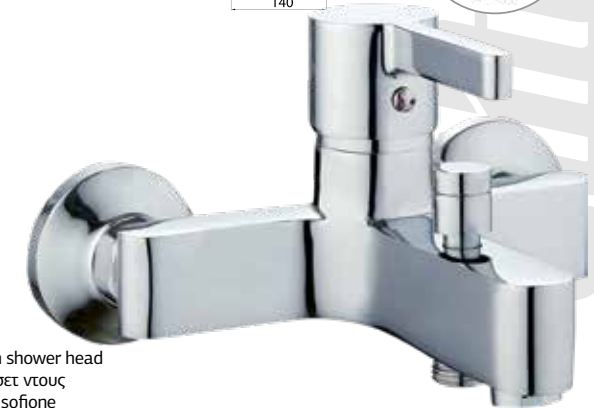
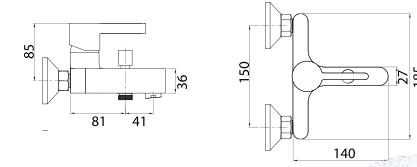

- With shower head
- Με σετ ντους
- Con soffione
- С душ глава

**BATHROOM FAUCET "VIOLET"**  
**ΜΠΑΤΑΡΙΑ ΜΠΑΝΙΟΥ VIOLET**  
**RUBINETTO DEL BAGNO "VIOLET"**  
**СΜΕΣΙΤΕΛ ЗА БАНЯ "VIOLET"**

MODEL	ΜΟΝΤΕΛΟ	MODELLO	ΜΟΔΕΛ	BTW3380
Code	Κωδικός	Codice	Κод	049678
Body	Σώμα	Corpo	Κорпус	Brass
Diameter	Διάμετρος	Diametro	Диаметър	Ø35mm
Weight	Βάρος	Peso	Τεγλο	1120gr
Packing	Συσκευασία	Imballaggio	Οпаковане	10

**KITCHEN FAUCET "SUPREME"**  
**ΜΠΑΤΑΡΙΑ ΚΟΥΖΙΝΑΣ "SUPREME"**  
**RUBINETTO DA CUCINA "SUPREME"**  
**ΚΥΗНΗΣΚΑ ΒΑΤΕΡΙΑ "SUPREME"**

MODEL	ΜΟΝΤΕΛΟ	MODELLO	ΜΟΔΕΛ	BTW3110
Code	Κωδικός	Codice	Κод	026112
Body	Σώμα	Corpo	Κорпус	Brass
Diameter	Διατομή	Diametro	Диаметър	Ø35mm
Height	Ύψος	Altezza	Височина	30cm
Weight	Βάρος	Peso	Тегло	520gr
Packing	Συσκευασία	Imballaggio	Опаковане	10



- Non-detachable head
- Μη αποσπώμενη κεφαλή
- Testa non staccabile
- Неразглобяема глава

**KITCHEN FAUCET "YDRA"**  
**ΜΠΑΤΑΡΙΑ ΚΟΥΖΙΝΑΣ "YDRA"**  
**RUBINETTO DA CUCINA "YDRA"**  
**СΜΕΣΙΤΕΛ ЗА КУХНЯ "YDRA"**

MODEL	ΜΟΝΤΕΛΟ	MODELLO	ΜΟΔΕΛ	BTW3100
Code	Κωδικός	Codice	Κод	026105
Body	Σώμα	Corpo	Κорпус	Brass
Diameter	Διατομή	Diametro	Диаметър	Ø40mm
Weight	Βάρος	Peso	Тегло	1.3Kg
Packing	Συσκευασία	Imballaggio	Опаковане	10



**KITCHEN FAUCET "SILVER"**  
**ΜΠΑΤΑΡΙΑ ΚΟΥΖΙΝΑΣ "SILVER"**  
**RUBINETTO DA CUCINA "SILVER"**  
**ΚΥΗНΗΣΚΑ ΒΑΤΕΡΙΑ "SILVER"**

MODEL	ΜΟΝΤΕΛΟ	MODELLO	ΜΟΔΕΛ	BTW3150
Code	Κωδικός	Codice	Κод	026150
Diameter	Διάμετρος	Diametro	Диаметър	Ø35mm
Weight	Βάρος	Peso	Тегло	1.1kg
Packing	Συσκευασία	Imballaggio	Опаковане	10



**KITCHEN FAUCET "LIDA"**  
**ΜΠΑΤΑΡΙΑ ΚΟΥΖΙΝΑΣ "LIDA"**  
**RUBINETTO DA CUCINA "LIDA"**  
**СΜΕΣΙΤΕΛ ЗА КУХНЯ "LIDA"**

MODEL	ΜΟΝΤΕΛΟ	MODELLO	ΜΟΔΕΛ	BTW3260
Code	Κωδικός	Codice	Κод	026525
Body	Σώμα	Corpo	Κорпус	Brass
Diameter	Διατομή	Diametro	Диаметър	Ø35mm
Height from Kitchen Counter	Ύψος από Πάγκο	Altezza dal banco della cucina	Височина от кухненския плот	38cm
Depth from Spout	Βάθος από Στόμιο	Profondità dal beccuccio	Дълбочина от чукура	23cm
Weight	Βάρος	Peso	Тегло	1150gr
Packing	Συσκευασία	Imballaggio	Опаковане	10



**KITCHEN FAUCET "ZEBRA"**  
**ΜΠΑΤΑΡΙΑ ΚΟΥΖΙΝΑΣ "ZEBRA"**  
**RUBINETTO DA CUCINA "ZEBRA"**  
**ΚΥΗНΗΣΚΑ ΒΑΤΕΡΙΑ "ZEBRA"**

MODEL	ΜΟΝΤΕΛΟ	MODELLO	ΜΟΔΕΛ	BTW3130
Code	Κωδικός	Codice	Κод	026136
Body	Σώμα	Corpo	Κорпус	Brass
Diameter	Διατομή	Diametro	Диаметър	Ø35mm
Weight	Βάρος	Peso	Тегло	620gr
Packing	Συσκευασία	Imballaggio	Опаковане	10

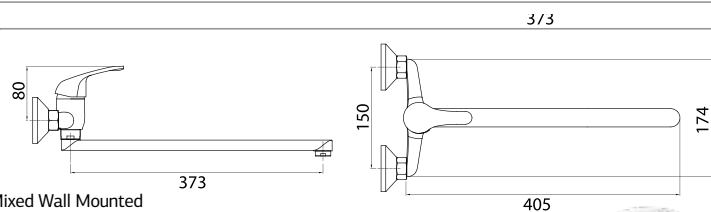

- Mixed Wall Mounted
- Ανάμεικτη Επιτοίχια
- Misto a parete
- Смесен стenen монтаж



- With shower head and spiral
- Με ντους και σπирάλ
- Con soffione
- С душ глава и спирала

**KITCHEN FAUCET "SERENA" MIXER**  
**ΜΠΑΤΑΡΙΑ ΚΟΥΖΙΝΑΣ "SERENA"**  
**RUBINETTO DA CUCINA "SERENA" MISCELATORE**  
**СΜΕΣΙΤΕΛ ЗА КУХНЯ "SERENA"**

MODEL	ΜΟΝΤΕΛΟ	MODELLO	ΜΟΔΕΛ	BTW3400
Code	Κωδικός	Codice	Κод	049685
Body	Σώμα	Corpo	Κорпус	Brass
Diameter	Διάμετρος	Diametro	Диаметър	Ø40mm
Packing	Συσκευασία	Imballaggio	Опаковане	10





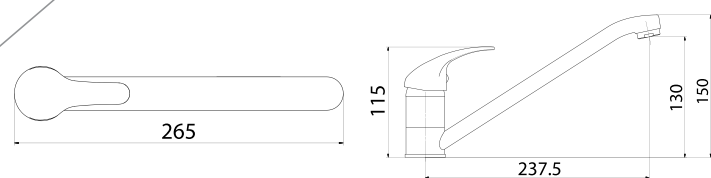

**KITCHEN FAUCET "STAR"**  
**ΜΠΑΤΑΡΙΑ ΚΟΥΖΙΝΑΣ "STAR"**  
**RUBINETTO DA CUCINA "STAR"**  
**ΚΥΗΗΝΣΚΑ ΒΑΤΕΡΙΑ "STAR"**

MODEL	ΜΟΝΤΕΛΟ	MODELLO	ΜΟΔΕΛ	BTW3120
Code	Κωδικός	Codice	Κод	026129
Diameter	Βάρος	Diametro	Диаметър	Ø35mm
Weight	Διάμετρος	Peso	Тегло	0.35kg
Packing	Συσκευασία	Imballaggio	Опаковане	10

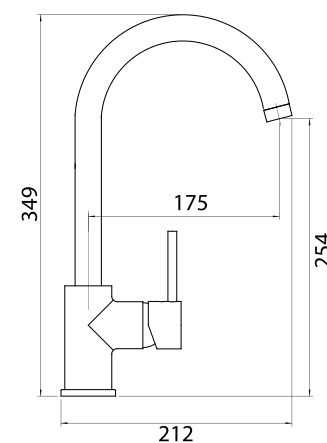

**KITCHEN FAUCET "JULIA"**  
**ΜΠΑΤΑΡΙΑ ΚΟΥΖΙΝΑΣ "JULIA"**  
**RUBINETTO DA CUCINA "JULIA"**  
**СΜΕΣΙΤΕΛ ЗА КУХНЯ "JULIA"**

MODEL	ΜΟΝΤΕΛΟ	MODELLO	ΜΟΔΕΛ	BTW3140
Code	Κωδικός	Codice	Κод	026143
Diameter	Βάρος	Diametro	Диаметър	Ø35mm
Weight	Διάμετρος	Peso	Тегло	800gr
Packing	Συσκευασία	Imballaggio	Опаковане	10



**KITCHEN FAUCET "NADIA"**  
**ΜΠΑΤΑΡΙΑ ΚΟΥΖΙΝΑΣ "NADIA"**  
**RUBINETTO DA CUCINA "NADIA"**  
**ΚΥΗΗΝΣΚΑ ΒΑΤΕΡΙΑ "NADIA"**

MODEL	ΜΟΝΤΕΛΟ	MODELLO	ΜΟΔΕΛ	BTW3340
Code	Κωδικός	Codice	Κод	037804
Body	Σώμα	Corpo	Κорпус	Brass
Mechanism	Μηχανισμός	Mechanismo	Механизъм	Mixing
Diameter	Διάμετρος	Diametro	Диаметър	Ø40mm
Weight	Βάρος	Peso	Тегло	1100gr
Packing	Συσκευασία	Imballaggio	Опаковане	10



**KITCHEN FAUCET "AMELIA"**  
**ΜΠΑΤΑΡΙΑ ΚΟΥΖΙΝΑΣ "AMELIA"**  
**RUBINETTO DA CUCINA "AMELIA"**  
**ΚΥΗΗΝΣΚΑ ΒΑΤΕΡΙΑ "AMELIA"**

MODEL	ΜΟΝΤΕΛΟ	MODELLO	ΜΟΔΕΛ	BTW3320
Code	Κωδικός	Codice	Κод	037781
Body	Σώμα	Corpo	Κорпус	Brass
Mechanism	Μηχανισμός	Mechanismo	Механизъм	Mix
Diameter	Διάμετρος	Diametro	Диаметър	Ø35mm
Weight	Βάρος	Peso	Тегло	1000gr
Packing	Συσκευασία	Imballaggio	Опаковане	10

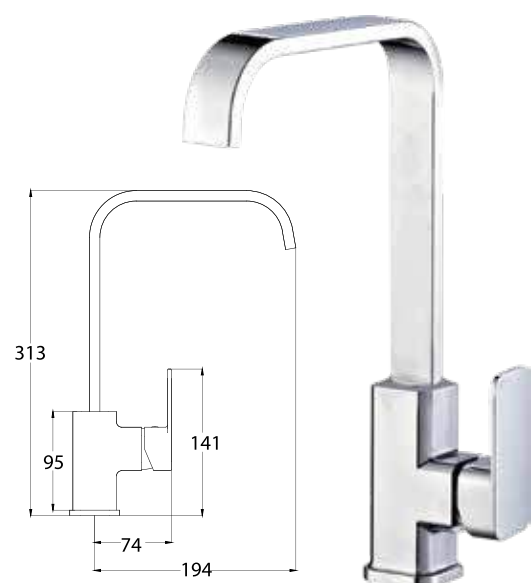

**KITCHEN FAUCET "ELIS"**  
**ΜΠΑΤΑΡΙΑ ΚΟΥΖΙΝΑΣ "ELIS"**  
**RUBINETTO DA CUCINA "ELIS"**  
**СΜΕΣΙΤΕΛ ЗА КУХНЯ "ELIS"**

MODEL	ΜΟΝΤΕΛΟ	MODELLO	ΜΟΔΕΛ	BTW3330
Code	Κωδικός	Codice	Κод	037798
Body	Σώμα	Corpo	Κорпус	Brass
Mechanism	Μηχανισμός	Mechanismo	Механизъм	Mixing
Diameter	Διάμετρος	Diametro	Диаметър	Ø35mm
Weight	Βάρος	Peso	Тегло	1720gr
Packing	Συσκευασία	Imballaggio	Опаковане	2



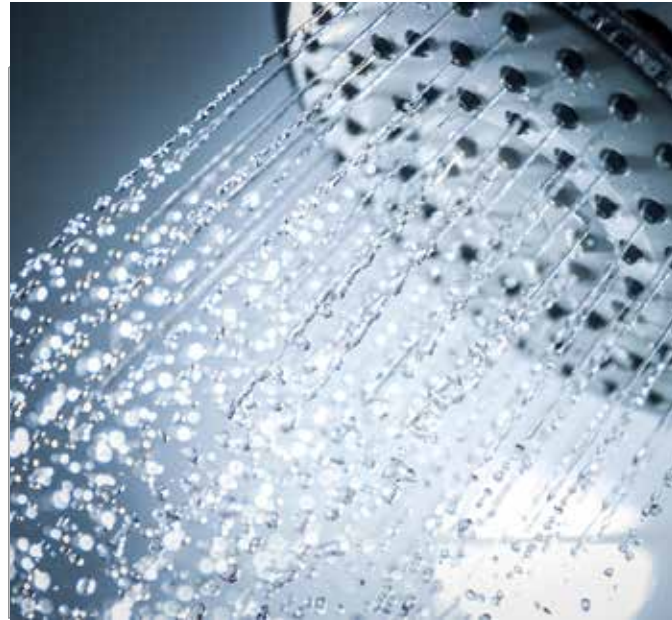

**HAND SHOWER SET  
 ΣΕΤ ΤΗΛΕΦΩΝΟ ΝΤΟΥΣ  
 SET SOFFIONE DA DOCCIA  
 КОМПЛЕКТ ЗА ΡЪЧЕН ДУШ**

MODEL	ΜΟΝΤΕΛΟ	MODELLO	ΜΟΔΕΛ	BTW3160
Code	Κωδικός	Codice	Κод	026167
Spiral length	Μήκος Σπирάλ	Lunghezza della spirale	Дължина на спиралата	1.5m
Weight	Βάρος	Peso	Τεγλο	0.3kg
Packing	Συσκευασία	Imballaggio	Οпаковане	20



**SHOWER HEAD  
 ΤΗΛΕΦΩΝΟ ΝΤΟΥΣ ΜΠΑΝΙΟΥ  
 SOFFIONE PER DOCCIA  
 ГЛАВА НА ДУШ**

MODEL	ΜΟΝΤΕΛΟ	MODELLO	ΜΟΔΕΛ	BTW4610
Code	Κωδικός	Codice	Κод	052746
Diametre	Διάμετρος	Diametro	Диаметър	Ø41X248mm
Packing	Συσκευασία	Imballaggio	Οпаковане	20



**SHOWER HEAD  
 ΤΗΛΕΦΩΝΟ ΝΤΟΥΣ ΜΠΑΝΙΟΥ  
 SOFFIONE PER DOCCIA  
 ГЛАВА НА ДУШ**

MODEL	ΜΟΝΤΕΛΟ	MODELLO	ΜΟΔΕΛ	BTW4600
Code	Κωδικός	Codice	Κод	052739
Diametre	Διάμετρος	Diametro	Диаметър	Ø58*234mm
Packing	Συσκευασία	Imballaggio	Οпаковане	20



- Adjustable
- Ρυθμιζόμενο
- Regolabile
- Регулируем



**HAND SHOWER  
 ΤΗΛΕΦΩΝΟ ΝΤΟΥΣ  
 SET SOFFIONE DA DOCCIA  
 ΡЪЧЕН ДУШ**

MODEL	ΜΟΝΤΕΛΟ	MODELLO	ΜΟΔΕΛ	BTW3200
Code	Κωδικός	Codice	Κод	026204
Weight	Βάρος	Peso	Τεγλο	0.15kg
Packing	Συσκευασία	Imballaggio	Οпаковане	12

**HAND SHOWER SET  
 ΣΕΤ ΤΗΛΕΦΩΝΟ ΝΤΟΥΣ  
 SET SOFFIONE DA DOCCIA  
 КОМПЛЕКТ ЗА ΡЪЧЕН ДУШ**

MODEL	ΜΟΝΤΕΛΟ	MODELLO	ΜΟΔΕΛ	BTW3170
Code	Κωδικός	Codice	Κод	026174
Spiral length	Μήκος Σπирάλ	Lunghezza della spirale	Дължина на спиралата	1.5m
Weight	Βάρος	Peso	Τεγλο	0.3kg
Packing	Συσκευασία	Imballaggio	Οпаковане	12



**SHOWER HEAD ROUND  
 ΤΗΛΕΦΩΝΟ ΝΤΟΥΣ ΜΠΑΝΙΟΥ ΣΤΡΟΓΓΥΛΟ  
 SOFFIONE PER DOCCIA  
 ΚΡЪГЛА ДУШ ГЛАВА**

MODEL	ΜΟΝΤΕΛΟ	MODELLO	ΜΟΔΕΛ	BTW4650
Code	Κωδικός	Codice	Κод	052784
Diametre	Διάμετρος	Diametro	Диаметър	Ø81mm
Packing	Συσκευασία	Imballaggio	Οпаковане	20



**SHOWER HEAD ROUND  
 ΤΗΛΕΦΩΝΟ ΝΤΟΥΣ ΜΠΑΝΙΟΥ ΣΤΡΟΓΓΥΛΟ  
 SOFFIONE PER DOCCIA  
 ΚΡЪГЛА ДУШ ГЛАВА**

MODEL	ΜΟΝΤΕΛΟ	MODELLO	ΜΟΔΕΛ	BTW4640
Code	Κωδικός	Codice	Κод	052777
Diametre	Διάμετρος	Diametro	Диаметър	Ø81
Packing	Συσκευασία	Imballaggio	Οпаковане	20



- 5 functions
- 5 ρυθμίσεις
- 5 funzioni
- 5 функции

- 5 functions
- 5 ρυθμίσεις
- 5 funzioni
- 5 функции



**SHOWER HEAD  
 ΤΗΛΕΦΩΝΟ ΝΤΟΥΣ ΜΠΑΝΙΟΥ  
 SOFFIONE PER DOCCIA  
 ГЛАВА НА ДУШ**

MODEL	ΜΟΝΤΕΛΟ	MODELLO	ΜΟΔΕΛ	BTW4660
Code	Κωδικός	Codice	Κод	052791
Diametre	Διάμετρος	Diametro	Диаметър	Ø110mm
Packing	Συσκευασία	Imballaggio	Οпаковане	20

**HAND SHOWER  
 ΤΗΛΕΦΩΝΟ ΝΤΟΥΣ  
 SOFFIONE DA DOCCIA  
 ΡЪЧЕН ДУШ**

MODEL	ΜΟΝΤΕΛΟ	MODELLO	ΜΟΔΕΛ	BTW3190
Code	Κωδικός	Codice	Κод	026198
Weight	Βάρος	Peso	Τεγλο	0.1kg
Packing	Συσκευασία	Imballaggio	Οпаковане	12



**SHOWER HEAD ROUND  
 ΤΗΛΕΦΩΝΟ ΝΤΟΥΣ ΜΠΑΝΙΟΥ ΣΤΡΟΓΓΥΛΟ  
 SOFFIONE PER DOCCIA  
 ΚΡЪГЛА ДУШ ГЛАВА**

MODEL	ΜΟΝΤΕΛΟ	MODELLO	ΜΟΔΕΛ	BTW4620
Code	Κωδικός	Codice	Κод	052753
Diametre	Διάμετρος	Diametro	Диаметър	Ø85
Packing	Συσκευασία	Imballaggio	Οпаковане	20



**SHOWER HEAD ROUND  
 ΤΗΛΕΦΩΝΟ ΝΤΟΥΣ ΜΠΑΝΙΟΥ  
 ΣΤΡΟΓΓΥΛΟ  
 SOFFIONE PER DOCCIA  
 ΚΡЪГЛА ДУШ ГЛАВА**

MODEL	ΜΟΝΤΕΛΟ	MODELLO	ΜΟΔΕΛ	BTW4630
Code	Κωδικός	Codice	Κод	052760
Diametre	Διάμετρος	Diametro	Диаметър	Ø93
Packing	Συσκευασία	Imballaggio	Οпаковане	20

- 5 functions
- 5 ρυθμίσεις
- 5 funzioni
- 5 функции





- 3 in 1 , angular
- Aluminium
- 3 σε 1 , γωνιακός
- Αλουμινίου
- 3 in 1 , angolare
- in alluminio
- 3 в 1 , ѓглов
- Алюминий



- 5 function
- Πέντε λειτουργίες
- Cinque funzioni
- 5 функции



**SHOWER SLIDER RAIL SET  
 ΒΕΡΓΑ ΝΤΟΥΣ ΜΑΥΡΗ ΣΕΤ  
 SET SALISCENDI PER DOCCIA  
 КОМПЛЕКТ РЕЛСИ ЗА ДУШ ПЛЪЗГАЧ**

MODEL	MONTELO	MODELLO	ΜΟΔΕΛ	BTW9024
Code	Κωδικός	Codice	Κод	061489
Dimensions	Διαστάσεις	Dimensioni	Размери	15x7,3x5,3cm
Vertical pipe	Κάθετος σωλήνας	Tubo verticale	Вертикална трѐба	71cm
Shower hose	Σωλήνας μπάνιου	Tubo da bagno	Τυβο da bagno	1,5 m
Packing	Συσκευασία	Imballaggio	Οпаковане	10



**ALUMINIUM CURTAIN RAIL  
 ΒΡΑΧΙΟΝΑΣ ΜΠΑΝΙΕΡΑΣ ΓΙΑ ΚΟΥΡΤΙΝΑ  
 ΓΩΝΙΑΚΟΣ ΑΛΟΥΜΙΝΙΟΥ  
 BRACCIO DA BAGNO PER TENDA  
 ΑΛΟΥΜΙΝΙΕΒΑ ΡΕΛΣΑ ЗА ПЕРДЕТА**

MODEL	MONTELO	MODELLO	ΜΟΔΕΛ	BTW4810
Code	Κωδικός	Codice	Κод	052838
Dimensions	Διαστάσεις	Dimensioni	Размери	90x170cm
Diametre	Διάμετρος	Diametro	Диаметър	Ø28mm
Color	Χρώμα	Colore	Цвят	White/Λευκό
Packing	Συσκευασία	Imballaggio	Οпаковане	5

**CURTAIN RAIL  
 ΒΡΑΧΙΟΝΑΣ ΜΠΑΝΙΕΡΑΣ ΓΙΑ ΚΟΥΡΤΙΝΑ  
 BRACCIO DA BAGNO PER TENDA  
 ΠΑΡΑΠΕΤ ЗА ЗАΒЕСΑ**

MODEL	MONTELO	MODELLO	ΜΟΔΕΛ	BTW4800
Code	Κωδικός	Codice	Κод	052821
Dimensions	Διαστάσεις	Dimensioni	Размери	75-125cm
Diametre	Διάμετρος	Diametro	Диаметър	Ø22-19mm
Packing	Συσκευασία	Imballaggio	Οпаковане	5



**SHOWERHOSE  
 ΣΠΙΡΑΛ ΜΠΑΝΙΟΥ  
 TUBO PER DOCCIA  
 ДУШ ΜΑΡΚУЧ**

MODEL	MONTELO	MODELLO	ΜΟΔΕΛ	BTW3210
Code	Κωδικός	Codice	Κод	026211
Length	Μήκος	Lunghezza	Дължина	2m
Material	Υλικό	Materiale	Ματεριал	Stainless Steel
Packing	Συσκευασία	Imballaggio	Οпаковане	12



**SHOWERHOSE  
 ΣΠΙΡΑΛ ΜΠΑΝΙΟΥ  
 TUBO PER DOCCIA  
 ДУШ ΜΑΡΚУЧ**

MODEL	MONTELO	MODELLO	ΜΟΔΕΛ	BTW3220
Code	Κωδικός	Codice	Κод	026228
Length	Μήκος	Length	Дължина	1.5m
Material	Υλικό	Materiale	Ματεριал	Stainless Steel
Packing	Συσκευασία	Imballaggio	Οпаковане	60



- Stainless steel bar
- Ανοξείδωτη μπάρα
- Barra di acciaio inossidabile
- Бар от неръждаема стомана

**SLIDE BAR  
 ΒΕΡΓΑ ΝΤΟΥΣ ΜΕ ΣΤΗΡΙΓΜΑ  
 BARRA PER DOCCIA CON SUPPORTO  
 ДУШ БАР С ДЪРЖАЧ**

MODEL	MONTELO	MODELLO	ΜΟΔΕΛ	BTW4710
Code	Κωδικός	Codice	Κод	052814
Length	Μήκος	Lunghezza	Дължина	65cm
Packing	Συσκευασία	Imballaggio	Οпаковане	10



- Color: Chrome
- Material: Pvc
- Χρώμα: Χρόμιο
- Υλικό: Pvc
- Colore: Cromo
- Materiale: Pvc
- Цвят: Хром
- Материал: Pvc

**SHOWER HOSE  
 ΣΩΛΗΝΑΣ ΓΙΑ ΝΤΟΥΣ  
 TUBO DOCCIA  
 ДУШ ΜΑΡΚУЧ**

MODEL	MONTELO	MODELLO	ΜΟΔΕΛ	BTW9030
Code	Κωδικός	Codice	Κод	061519
Dimensions	Διαστάσεις	Dimensioni	Размери	1,5m
Packing	Συσκευασία	Imballaggio	Οпаковане	20



- Stainless steel
- Ανοξείδωτη
- Barra di acciaio inossidabile
- Неръждаема стомана

**STAINLESS STEEL BATH GRAB  
 ΛΑΒΗ ΜΠΑΝΙΟΥ INOX  
 MANIGLIA PER IL BAGNO  
 ДРЪЖΚΑ ЗА БАНЯ ОТ  
 НΕΡЪЖДАΕΜΑ ΣΤΟΜΑΝΑ**

MODEL	MONTELO	MODELLO	ΜΟΔΕΛ	BTW4850
Code	Κωδικός	Codice	Κод	052845
Length	Μήκος	Lunghezza	Дължина	30cm
Color	Χρώμα	Colore	Цвят	Chrome/Χρόμιο
Packing	Συσκευασία	Imballaggio	Οпаковане	20



- Stainless steel bar
- Ανοξείδωτη μπάρα
- Barra di acciaio inossidabile
- Бар от неръждаема стомана

**SLIDE BAR  
 ΒΕΡΓΑ ΝΤΟΥΣ ΜΕ ΣΤΗΡΙΓΜΑ  
 BARRA ROTONDA PER DOCCIA  
 CON SUPPORTO  
 ΚΡЪΓΛΑ ДУШ ЛЕНТА С ДЪРЖАЧ**

MODEL	MONTELO	MODELLO	ΜΟΔΕΛ	BTW4700
Code	Κωδικός	Codice	Κод	052807
Length	Μήκος	Lunghezza	Дължина	71cm
Diametre	Διάμετρος	Diametro	Диаметър	Ø25mm
Packing	Συσκευασία	Imballaggio	Οпаковане	10



- Color: Chrome
- Material: ABS
- Χρώμα: Χρόμιο
- Υλικό: ABS
- Colore: Cromo
- Materiale: ABS
- Цвет: Хром
- Материал: ABS



**ROUND RAINFALL SHOWER HEAD**  
**ΚΕΦΑΛΗ ΝΤΟΥΣ ΣΤΡΟΓΓΥΛΗ**  
**SOFFIONE DOCCIA TONDO**  
**КРЪГЛА ДЪЖДОВНА ДУШ ГЛАВА**

MODEL	ΜΟΝΤΕΛΟ	MODELLO	ΜΟΔΕΛ	BTW9026
Code	Κωδικός	Codice	Κод	061496
Dimensions	Διαστάσεις	Dimensioni	Размери	Ø19,8x6,5cm
Packing	Συσκευασία	Imballaggio	Опаковане	10

- Color: Chrome
- Material: ABS
- Χρώμα: Χρόμιο
- Υλικό: ABS
- Colore: Cromo
- Materiale: ABS
- Цвет: Хром
- Материал: ABS



**SQUARE RAINFALL SHOWER HEAD**  
**ΚΕΦΑΛΗ ΝΤΟΥΣ ΤΕΤΡΑΓΩΝΗ**  
**SOFFIONE QUADRATO**  
**ΚΒΑΔΡΑΤΕΝ ДУШ С ДЪЖДОВНА ВОДА**

MODEL	ΜΟΝΤΕΛΟ	MODELLO	ΜΟΔΕΛ	BTW9028
Code	Κωδικός	Codice	Κод	061502
Dimensions	Διαστάσεις	Dimensioni	Размери	Ø 20x20x6,6cm
Packing	Συσκευασία	Imballaggio	Опаковане	10

- Color: Chrome
- Wall mounting
- Χρώμα: Χρόμιο
- Τοποθέτηση επιτοίχια
- Colore: Cromo
- Montaggio a parete
- Цвет: Хром
- Монтаж на стена



**TOILET PAPER ROLL HOLDER**  
**ΧΑΡΤΟΘΗΚΗ ΕΠΙΤΟΙΧΙΑ**  
**ARCHIVIO DI CARTA DA PARATI**  
**ДЪРЖАЧ ЗА РОЛКА ТΟΑΛΕΤНА ΧΑΡΤΙΑ**

MODEL	ΜΟΝΤΕΛΟ	MODELLO	ΜΟΔΕΛ	BTW9022
Code	Κωδικός	Codice	Κод	061472
Dimensions	Διαστάσεις	Dimensioni	Размери	15x7,3x5,3cm
Packing	Συσκευασία	Imballaggio	Опаковане	20

- Color: Chrome
- Material: ABS
- Χρώμα: Χρόμιο
- Υλικό: ABS
- Colore: Cromo
- Materiale: ABS
- Цвет: Хром
- Материал: ABS



**TOILET PAPER ROLL HOLDER**  
**ΧΑΡΤΟΘΗΚΗ ΕΠΙΤΟΙΧΙΑ**  
**ARCHIVIO DI CARTA DA PARATI**  
**ДЪРЖАЧ ЗА РОЛКА ТΟΑΛΕΤНА ΧΑΡΤΙΑ**

MODEL	ΜΟΝΤΕΛΟ	MODELLO	ΜΟΔΕΛ	BTW9018
Code	Κωδικός	Codice	Κод	061458
Dimensions	Διαστάσεις	Dimensioni	Размери	13,5x14cm
Packing	Συσκευασία	Imballaggio	Опаковане	20

- Color: Chrome
- Material: Stainless Steel
- Χρώμα: Χρόμιο
- Υλικό: Ανοξείδωτο Ατσάλι
- Colore: Cromo
- Materiale: Acciaio Inossidabile
- Цвет: Хром
- Материал: Неръждаема стомана



**WALL MOUNTED SHOWER ARM**  
**ΒΡΑΧΙΟΝΑΣ ΚΕΦΑΛΗΣ ΝΤΟΥΣ**  
**BRACCIO SOFFIONE DOCCIA**  
**ΜΟΝΤΙΡΑΝΟ НА СΤΕΝΑΤΑ ΡΑΜΟ ЗА ДУШ**

MODEL	ΜΟΝΤΕΛΟ	MODELLO	ΜΟΔΕΛ	BTW9046
Code	Κωδικός	Codice	Κод	061595
Dimensions	Διαστάσεις	Dimensioni	Размери	35cm
Dimensions	Μέγεθος	Dimensioni	Размери	Ø20mm
Packing	Συσκευασία	Imballaggio	Опаковане	50

- Color: Chrome
- Wall mounting
- Χρώμα: Χρόμιο
- Τοποθέτηση επιτοίχια
- Colore: Cromo
- Montaggio a parete
- Цвет: Хром
- Монтаж на стена



**TOILET PAPER ROLL HOLDER**  
**ΧΑΡΤΟΘΗΚΗ ΕΠΙΤΟΙΧΙΑ**  
**ARCHIVIO DI CARTA DA PARATI**  
**ДЪРЖАЧ ЗА РОЛКА ТΟΑΛΕΤНА ΧΑΡΤΙΑ**

MODEL	ΜΟΝΤΕΛΟ	MODEL-LO20	ΜΟΔΕΛ	BTW9020
Code	Κωδικός	Codice	Κод	061465
Dimensions	Διαστάσεις	Dimensioni	Размери	15,2x10,5cm
Packing	Συσκευασία	Imballaggio	Опаковане	20

- Color: Chrome
- Wall mounting
- Χρώμα: Χρόμιο
- Τοποθέτηση επιτοίχια
- Colore: Cromo
- Montaggio a parete
- Цвет: Хром
- Монтаж на стена



**GLASS TUMBLER**  
**ΠΟΤΗΡΟΘΗΚΗ ΕΠΙΤΟΙΧΙΑ**  
**PORTA VETRO DA PARETE**  
**ДЪРЖАЧ ЗА СΤЪΚΛΟ**

MODEL	ΜΟΝΤΕΛΟ	MODELLO	ΜΟΔΕΛ	BTW9006
Code	Κωδικός	Codice	Κод	061397
Dimensions	Διαστάσεις	Dimensioni	Размери	6,8x10x10cm
Packing	Συσκευασία	Imballaggio	Опаковане	20

- Color: Chrome
- Wall mounting
- Χρώμα: Χρόμιο
- Τοποθέτηση επιτοίχια
- Colore: Cromo
- Montaggio a parete
- Цвет: Хром
- Монтаж на стена



**SOAP HOLDER**  
**ΣΑΠΟΥΝΟΘΗΚΗ**  
**SCATOLA DI SAPONE**  
**ДЪРЖАЧ ЗА САПУН**

MODEL	ΜΟΝΤΕΛΟ	MODELLO	ΜΟΔΕΛ	BTW9008
Code	Κωδικός	Codice	Κод	061403
Dimensions	Διαστάσεις	Dimensioni	Размери	13x6,5cm
Packing	Συσκευασία	Imballaggio	Опаковане	20



- Color: Chrome
- Wall mounting
- Χρώμα: Χρόμιο
- Τοποθέτηση επιτοίχια
- Colore: Cromo
- Montaggio a parete
- Цвет: Хром
- Монтаж на стена



**TOWEL RING**  
**ΚΡΙΚΟΣ ΜΠΑΝΙΟΥ**  
**ANELLO DA BAGNO**  
**ПРЪСТЕН ЗА КЪРПА**

MODEL	ΜΟΝΤΕΛΟ	MODELLO	ΜΟΔΕΛ	BTW9002
Code	Κωδικός	Codice	Κод	061373
Dimensions	Διαστάσεις	Dimensioni	Размери	15,5x18cm
Packing	Συσκευασία	Imballaggio	Опаковане	20

- Color: Chrome
- Wall mounting
- Χρώμα: Χρόμιο
- Τοποθέτηση επιτοίχια
- Colore: Cromo
- Montaggio a parete



**DOUBLE HOOK**  
**ΑΓΚΙΣΤΡΟ ΜΠΑΝΙΟΥ ΔΙΠΛΟ**  
**DOPPIO GANCIO**  
**ДВОЙНА КУΚΑ**

MODEL	ΜΟΝΤΕΛΟ	MODELLO	ΜΟΔΕΛ	BTW9004
Code	Κωδικός	Codice	Κод	061380
Dimensions	Διαστάσεις	Dimensioni	Размери	9x4,5x5,2cm
Packing	Συσκευασία	Imballaggio	Опаковане	50

- Black color
- Χρώμα μαύρο
- Colore nero
- Черен цвят



**TOILET PAPER ROLL HOLDER**  
**ΧΑΡΤΟΘΗΚΗ ΕΠΙΤΟΙΧΙΑ**  
**ARCHIVIO DI CARTA DA PARATI**  
**ΠΙΛΑ С ΤΑΠΕΤΙ**

MODEL	ΜΟΝΤΕΛΟ	MODELLO	ΜΟΔΕΛ	BTW9056
Code	Κωδικός	Codice	Κод	070597
Dimensions	Διαστάσεις	Dimensioni	Размери	15,2x6x10,5cm
Packing	Συσκευασία	Imballaggio	Опаковане	20

- Black color
- Χρώμα μαύρο
- Colore nero
- Черен цвят



**DOUBLE HOOKS SELF-ADHESIVE 3M**  
**ΑΓΚΙΣΤΡΟ ΜΠΑΝΙΟΥ ΔΙΠΛΟ ΜΕ ΑΥΤΟΚΟΛΛΗΤΟ 3M**  
**GANCI DOPPI AUTOADESIVI 3M**  
**ДВОЙНИ САΜΟΖΑΛΕΠΒΑЩИ СЕ КУΚИ 3 Μ**

MODEL	ΜΟΝΤΕΛΟ	MODELLO	ΜΟΔΕΛ	BTW9072
Code	Κωδικός	Codice	Κод	070672
Dimensions	Διαστάσεις	Dimensioni	Размери	9,5x4,5x3cm
Packing	Συσκευασία	Imballaggio	Опаковане	40

- Color: Chrome
- Wall mounting
- Χρώμα: Χρόμιο
- Τοποθέτηση επιτοίχια
- Colore: Cromo
- Montaggio a parete
- Цвет: Хром
- Монтаж на стена

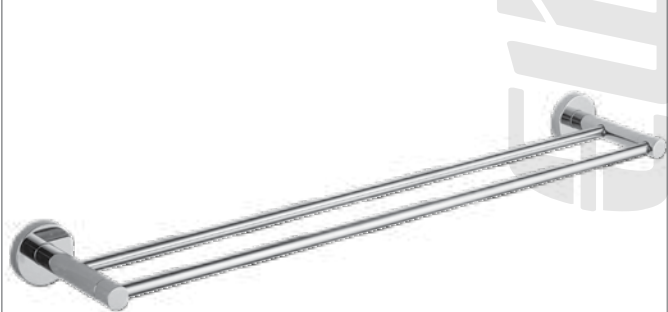

**DOUBLE TOWEL BAR**  
**ΚΡΕΜΑΣΤΡΑ ΜΠΑΝΙΟΥ ΔΙΠΛΗ**  
**BINARIO DA BAGNO DOPPIO**  
**ДВОЙНА ЛЕНΤΑ ЗА КЪРΠИ**

MODEL	ΜΟΝΤΕΛΟ	MODELLO	ΜΟΔΕΛ	BTW9000
Code	Κωδικός	Codice	Κод	061366
Dimensions	Διαστάσεις	Dimensioni	Размери	64,5x12x5,2cm
Packing	Συσκευασία	Imballaggio	Опаковане	10

- Chrome
- Χρόμιο
- Cromo
- Хром



**TOWEL HOLDER SELF-ADHESIVE 3M**  
**ΚΡΕΜΑΣΤΡΑ (ΡΑΓΑ) ΜΠΑΝΙΟΥ ΜΕ**  
**ΑΥΤΟΚΟΛΛΗΤΟ 3M**  
**PORTA ASCIUGAMANI AUTOADESIVO 3M**  
**ДЪРЖАЧ ЗА КЪРΠИ САΜΟΖΑΛΕΠΒΑЩИ**  
**СЕ 3 Μ**

MODEL	ΜΟΝΤΕΛΟ	MODELLO	ΜΟΔΕΛ	BTW9074
Code	Κωδικός	Codice	Κод	070689
Dimensions	Διαστάσεις	Dimensioni	Размери	22x4,5x3cm
Packing	Συσκευασία	Imballaggio	Опаковане	24

- Chrome
- Χρόμιο
- Cromo
- Хром

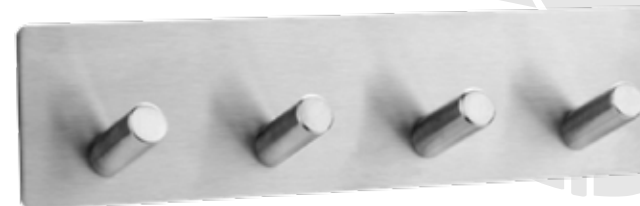

**TOWEL HOLDER 4 HOOKS SELF-ADHESIVE 3M**  
**ΑΓΚΙΣΤΡΟ ΜΠΑΝΙΟΥ 4 ΘΕΣΕΩΝ ΜΕ ΑΥΤΟΚΟΛΛΗΤΟ 3M**  
**PORTA ASCIUGAMANI 4 GANCI AUTOADESIVI 3M**  
**ДЪРЖАЧ ЗА КЪРΠИ 4 КУΚИЧΚИ**  
**САΜΟΖΑΛΕΠΒΑЩИ СЕ 3 Μ**

MODEL	ΜΟΝΤΕΛΟ	MODELLO	ΜΟΔΕΛ	BTW9076
Code	Κωδικός	Codice	Κод	070696
Dimensions	Διαστάσεις	Dimensioni	Размери	18x4,5x3cm
Packing	Συσκευασία	Imballaggio	Опаковане	40

- Toilet Brush: PP
- Bristle: PET
- Πολυπροπυλένιο
- Spazzola per WC: PP
- Setola: PET
- Четна за тоалетна: PP
- Носъмчета: PET



**TOILET BRUSH**  
**ΠΙΓΚΑΛ ΜΠΑΝΙΟΥ**  
**SPAZZOLA DA BAGNO**

MODEL	ΜΟΝΤΕΛΟ	Modello	ΜΟΔΕΛ	BFT7006
Code	Κωδικός	Codice	Κод	061663
Dimensions	Διαστάσεις	Dimensioni	Размери	12,5x12,5x40cm
Handle	Χερούλι	Manico	Дръжка	38,5cm
Weight	Βάρος	Peso	Тегло	175gr
Packing	Συσκευασία	Imballaggio	Опаковане	48

- With Bamboo Lid
- Soft Close
- Με Καπάκι Απο Μπαμπού
- Μηχανισμός Αργού Κλεισίματος
- Con Coperchio In Bambù
- Chiusura Soft
- С бамбуков напак
- Плавно затваряне



**PEDAL BIN**  
**ΜΕΤΑΛΛΙΚΟ ΚΑΛΑΘΑΚΙ ΜΠΑΝΙΟΥ**  
**CONTENITORE A PEDALE**  
**ΚΟΦΑ С ПЕДАЛИ**

MODEL	ΜΟΝΤΕΛΟ	MODELLO	ΜΟΔΕΛ	BTW9036
Code	Κωδικός	Codice	Κод	061540
Dimensions	Διαστάσεις	Dimensioni	Размери	20,5x26,8cm
Packing	Συσκευασία	Imballaggio	Οпаковане	6

- With Bamboo Lid
- Με Καπάκι Απο Μπαμπού
- Con Coperchio In Bambù
- С бамбуков напак



**TOILET BRUSH**  
**ΜΕΤΑΛΛΙΚΟ ΠΙΓΚΑΛ ΜΠΑΝΙΟΥ**  
**SPRAZZOLINO**  
**ЧЕТКА ЗА ΤΟΑΛΕΤΗ**

MODEL	ΜΟΝΤΕΛΟ	MODELLO	ΜΟΔΕΛ	BTW9032
Code	Κωδικός	Codice	Κод	061526
Dimensions	Διαστάσεις	Dimensioni	Размери	9,7x37cm
Packing	Συσκευασία	Imballaggio	Οпаковане	24

- Color: Chrome
- Χρώμα: Χρόμιο
- Colore: Cromo
- Цвет: Хром



**PEDAL BIN**  
**ΜΕΤΑΛΛΙΚΟ ΚΑΛΑΘΑΚΙ ΜΠΑΝΙΟΥ**  
**CESTINO PEDALE**  
**КУТІЯ ЗА ПЕДАЛИ**

MODEL	ΜΟΝΤΕΛΟ	MODELLO	ΜΟΔΕΛ	BTW9016
Code	Κωδικός	Codice	Κод	061441
Dimensions	Διαστάσεις	Dimensioni	Размери	Ø20,5x28cm
Capacity	Χωρητικότητα	Capacità	Καпацитет	5L
Packing	Συσκευασία	Imballaggio	Οпаковане	6

- Color: Chrome
- Χρώμα: Χρόμιο
- Colore: Cromo
- Цвет: Хром



**TOILET BRUSH**  
**ΜΕΤΑΛΛΙΚΟ ΠΙΓΚΑΛ ΜΠΑΝΙΟΥ**  
**FORCELLA PER VASCA DA BAGNO**  
**ЧЕТКА ЗА ΤΟΑΛΕΤΗ**

MODEL	ΜΟΝΤΕΛΟ	MODELLO	ΜΟΔΕΛ	BTW9014
Code	Κωδικός	Codice	Κод	061434
Dimensions	Διαστάσεις	Dimensioni	Размери	Ø9,7x38,4cm
Packing	Συσκευασία	Imballaggio	Οпаковане	24

- With Bamboo Lid
- Soft Close
- Με Καπάκι Απο Μπαμπού
- Μηχανισμός Αργού Κλεισίματος
- Con Coperchio In Bambù
- Chiusura Soft
- С бамбуков напак
- Плавно затваряне



**PEDAL BIN**  
**ΜΕΤΑΛΛΙΚΟ ΚΑΛΑΘΑΚΙ ΜΠΑΝΙΟΥ**  
**CESTINO PEDALE**  
**ΚΟΦΑ С ПЕДАЛИ**

MODEL	ΜΟΝΤΕΛΟ	MODELLO	ΜΟΔΕΛ	BTW9038
Code	Κωδικός	Codice	Κод	061557
Dimensions	Διαστάσεις	Dimensioni	Размери	20,5x26,8cm
Packing	Συσκευασία	Imballaggio	Οпаковане	6

- With Bamboo Lid
- Με Καπάκι Απο Μπαμπού
- Con Coperchio In Bambù
- С бамбуков напак



**TOILET BRUSH**  
**ΜΕΤΑΛΛΙΚΟ ΠΙΓΚΑΛ ΜΠΑΝΙΟΥ**  
**SPRAZZOLINO**  
**ЧЕТКА ЗА ΤΟΑΛΕΤΗ**

MODEL	ΜΟΝΤΕΛΟ	MODELLO	ΜΟΔΕΛ	BTW9034
Code	Κωδικός	Codice	Κод	061533
Dimensions	Διαστάσεις	Dimensioni	Размери	9,7x37cm
Packing	Συσκευασία	Imballaggio	Οпаковане	24

- Soft close
- Grey color
- Μηχανισμός αργού κλεισίματος
- Χρώμα γκρι
- Chiusura morbida
- Colore grigio
- Мено затваряне
- Сив цвят



**PEDAL BIN**  
**ΜΕΤΑΛΛΙΚΟ ΚΑΛΑΘΑΚΙ ΜΠΑΝΙΟΥ**  
**PATTUMIERA A PEDALE**  
**ПЕДАЛЕН ΚΟΨ**

MODEL	ΜΟΝΤΕΛΟ	MODELLO	ΜΟΔΕΛ	BTW9070
Code	Κωδικός	Codice	Κод	070665
Dimensions	Διαστάσεις	Dimensioni	Размери	20,5x28cm
Capacity	Χωρητικότητα	Καпацитет	Capacità	6L
Packing	Συσκευασία	Imballaggio	Οпаковане	6

**TOILET BRUSH INOX**  
**ΜΕΤΑΛΛΙΚΟ ΠΙΓΚΑΛ ΜΠΑΝΙΟΥ INOX**  
**SCOPINO INOX**  
**ЧЕТКА ЗА ΤΟΑΛΕΤΗ INOX**

MODEL	ΜΟΝΤΕΛΟ	MODELLO	ΜΟΔΕΛ	BTW9078
Code	Κωδικός	Codice	Κод	070702
Dimensions	Διαστάσεις	Dimensioni	Размери	Ø10x43cm
Packing	Συσκευασία	Imballaggio	Οпаковане	12



NEW

- Soft close
- Μηχανισμός αργού κλεισίματος
- Chiusura morbida
- Мяко затваряне



**PEDAL BIN GOLD-WHITE**  
**ΜΕΤΑΛΛΙΚΟ ΚΑΛΑΘΑΚΙ ΜΠΑΝΙΟΥ ΧΡΥΣΟ-ΛΕΥΚΟ**  
**RATTUMIERA A PEDALE ORO-BIANCO**  
**ΚΟΨ ΖΑ ΠΕΔΑΛ ΖΛΤΗ-ΒΥΛ**

MODEL	ΜΟΝΤΕΛΟ	MODELLO	ΜΟΔΕΛ	BTW9062
Code	Κωδικός	Codice	Κод	070627
Dimensions	Διαστάσεις	Dimensioni	Размери	Ø20,5x28cm
Capacity	Χωρητικότητα	Καπαцитет	Сapacità	5L
Packing	Συσκευασία	Imballaggio	Οпаковане	6

NEW



**TOILET BRUSH WHITE WITH GOLDEN LID**  
**ΜΕΤΑΛΛΙΚΟ ΠΙΓΚΑΛ ΜΠΑΝΙΟΥ ΛΕΥΚΟ ΜΕ**  
**ΧΡΥΣΟ ΚΑΠΑΚΙ**  
**SCOPINO WC BIANCO CON COPERCHIO ORO**  
**ЧЕТКА ЗА ΤΟΑΛΕΤΗА БΥΛА СЪС ΖΛΤΗΝ**  
**ΚΑΠΑΚ**

MODEL	ΜΟΝΤΕΛΟ	MODELLO	ΜΟΔΕΛ	BTW9066
Code	Κωδικός	Codice	Κод	070641
Dimensions	Διαστάσεις	Dimensioni	Размери	Ø9,5x38cm
Packing	Συσκευασία	Imballaggio	Οпаковане	24

NEW

- Material: Plastic, Bamboo
- Υλικό κατασκευής: Πλαστικό, Μπαμπού
- Materiale di costruzione: Plastica, Bambù
- Материал на конструкцията: Пластмаса, Бамбук



**TUMBLER BAMBOO**  
**ΠΟΤΗΡΟΘΗΚΗ ΕΠΙΤΡΑΠΕΖΙΑ**  
**PORTA BICCHIERE DA TAVOLO IN BAMBU**  
**ΒΑΜΒΟΥΚΟΒΑ ΗΑΣΤΟΛΗА ЧΑΚΨΑ**

MODEL	ΜΟΝΤΕΛΟ	MODELLO	ΜΟΔΕΛ	BTW9051
Code	Κωδικός	Codice	Κод	070566
Dimensions	Διαστάσεις	Dimensioni	Размери	7,2x7,2x11cm
Packing	Συσκευασία	Imballaggio	Οпаковане	24

NEW

- Material: Plastic, Bamboo
- Υλικό κατασκευής: Πλαστικό, Μπαμπού
- Materiale di costruzione: Plastica, Bambù
- Материал на конструкцията: Пластмаса, Бамбук



**SOAP DISPENSER**  
**ΕΠΙΤΡΑΠΕΖΙΟ DISPENSER**  
**DISTRIBUTORE DI SAPONE**  
**ΔΙΣΠΕΝΣΕΡ ЗА САΠΥΗ**

MODEL	ΜΟΝΤΕΛΟ	MODELLO	ΜΟΔΕΛ	BTW9052
Code	Κωδικός	Codice	Κод	070573
Dimensions	Διαστάσεις	Dimensioni	Размери	7,2x7,2x16,5cm
Packing	Συσκευασία	Imballaggio	Οпаковане	24

NEW

- Soft close
- Μηχανισμός αργού κλεισίματος
- Chiusura morbida
- Мяко затваряне



**PEDAL BIN**  
**ΜΕΤΑΛΛΙΚΟ ΚΑΛΑΘΑΚΙ**  
**RATTUMIERA A PEDALE**  
**ΚΟΨ ΖΑ ΠΕΔΑΛ**

MODEL	ΜΟΝΤΕΛΟ	MODELLO	ΜΟΔΕΛ	BTW9064
Code	Κωδικός	Codice	Κод	070634
Dimensions	Διαστάσεις	Dimensioni	Размери	Ø20,5x28cm
Capacity	Χωρητικότητα	Καπαцитет	Сapacità	5L
Packing	Συσκευασία	Imballaggio	Οпаковане	-

NEW



**TOILET BRUSH BLACK WITH GOLDEN LID**  
**ΜΕΤΑΛΛΙΚΟ ΠΙΓΚΑΛ ΜΠΑΝΙΟΥ**  
**SCOPINO WC NERO CON COPERCHIO ORO**  
**ЧЕТКА ЗА ΤΟΑΛΕΤΗА ЧЕРНА СЪС**  
**ΖΛΤΗΝ ΚΑΠΑΚ**

MODEL	ΜΟΝΤΕΛΟ	MODELLO	ΜΟΔΕΛ	BTW9068
Code	Κωδικός	Codice	Κод	070658
Dimensions	Διαστάσεις	Dimensioni	Размери	Ø9,5x38cm
Packing	Συσκευασία	Imballaggio	Οпаковане	24

NEW



**TUMBLER CERAMIC**  
**ΠΟΤΗΡΟΘΗΚΗ ΕΠΙΤΡΑΠΕΖΙΑ ΚΕΡΑΜΙΚΗ**  
**BICCHIERE IN CERAMICA**  
**ЧΑΨΑ ΚΕΡΑΜΙЧНА**

MODEL	ΜΟΝΤΕΛΟ	MODELLO	ΜΟΔΕΛ	BTW9060
Code	Κωδικός	Codice	Κод	070610
Dimensions	Διαστάσεις	Dimensioni	Размери	Ø7,2x17cm
Packing	Συσκευασία	Imballaggio	Οпаковане	24

NEW



**SOAP DISPENSER CERAMIC**  
**ΕΠΙΤΡΑΠΕΖΙΟ DISPENSER ΚΕΡΑΜΙΚΟ**  
**DISPENSER SAPONE IN CERAMICA**  
**САΠΥΗ ΚΕΡΑΜΙЧЕН**

MODEL	ΜΟΝΤΕΛΟ	MODELLO	ΜΟΔΕΛ	BTW9058
Code	Κωδικός	Codice	Κод	070603
Dimensions	Διαστάσεις	Dimensioni	Размери	Ø7,2x17cm
Packing	Συσκευασία	Imballaggio	Οпаковане	24

- Wall mounting
- Τοποθέτηση επιτοίχια
- Montaggio a parete
- Монтаж на стена



**THREE TIERS STORAGE RACK**  
**ΓΩΝΙΑΚΗ ΕΠΙΤΟΙΧΙΑ ΡΑΦΙΕΡΑ ΜΠΑΝΙΟΥ**  
**PORTAOGGETTI A TRE PIANI**  
**СТЕЛАЖ ЗА СЪХРАНЕНИЕ НА ТРИ НИВА**

MODEL	ΜΟΝΤΕΛΟ	MODELLO	ΜΟΔΕΛ	BTW9042
Code	Κωδικός	Codice	Κод	061571
Dimensions	Διαστάσεις	Dimensioni	Размери	20,8x57cm
Shelves	Ράφια	Scaffali	Рафтове	3
Packing	Συσκευασία	Imballaggio	Опаковане	6

- Wall mounting
- Τοποθέτηση επιτοίχια
- Montaggio a parete
- Монтаж на стена



**THREE TIERS STORAGE RACK**  
**ΓΩΝΙΑΚΗ ΕΠΙΤΟΙΧΙΑ ΡΑΦΙΕΡΑ ΜΠΑΝΙΟΥ**  
**ARROGGIO BAGNO DA PARETE AD ANGOLO**  
**СТЕЛАЖ ЗА СЪХРАНЕНИЕ НА ТРИ НИВА**

MODEL	ΜΟΝΤΕΛΟ	MODELLO	ΜΟΔΕΛ	BTW9040
Code	Κωδικός	Codice	Κод	061564
Dimensions	Διαστάσεις	Dimensioni	Размери	26.5x18.5x63cm
Shelves	Ράφια	Scaffali	Рафтове	3
Packing	Συσκευασία	Imballaggio	Опаковане	6



- Brass body
- Ορειχάλκινο σώμα
- Corpo in ottone
- Месингово тяло

**FAUCET "NINA" LONG SHAFT**  
**ΚΑΝΟΥΛΑ "NINA" ΜΕ ΜΑΚΡΥ ΛΑΙΜΟ**  
**CANULA "NINA" ALBERO LUNGO**  
**ΚΡΑΗ "NINA" С ДЪЛЪГ ВАЛ**

MODEL	ΜΟΝΤΕΛΟ	MODELLO	ΜΟΔΕΛ	BTW3435
Code	Κωδικός	Codice	Κод	064664
Diameter	Διάμετρος	Diametro	Диаметър	1/2" x 3/4"
Packing	Συσκευασία	Imballaggio	Опаковане	40



- Brass body
- Ορειχάλκινο σώμα
- Corpo in ottone
- Месингово тяло

**CROSS WASHING MACHINE VALVE**  
**ΔΙΑΚΟΠΤΗΣ ΣΤΑΥΡΟΣ ΠΛΥΝΤΗΡΙΟΥ**  
**VALVOLA A CROCE PER LAVATRICE**  
**ΚΡЪΣΤОСАН ВЕНТИЛ НА ПЕРАЛНА МАШИНА**

MODEL	ΜΟΝΤΕΛΟ	MODELLO	ΜΟΔΕΛ	BTW3610
Code	Κωδικός	Codice	Κод	064060
Dimensions	Διαστάσεις	Dimensione	Размери	1/2"x3/4"x3/4"
Packing	Συσκευασία	Imballaggio	Опаковане	100

NEW

- Floor installation
- With Bamboo base

- Τοποθέτηση : Επίδαπέδια
- Με βάση από Μπαμπού

- Installazione a pavimento
- Con base Bamboo

- Монтаж на пода
- С Вамбунова основа



**TOILET PAPER ROLL HOLDER**  
**ΧΑΡΤΟΘΗΚΗ ΔΑΠΕΔΟΥ ΜΠΑΜΠΟΥ/METAL**  
**PORTA ROTOLO DI CARTA IGIENICA**  
**ДЪРЖАЧ ЗА РОΛΙΑ ΤΟΑΛΕΤΗΝΑ ΧΑΡΤΙΑ**

MODEL	ΜΟΝΤΕΛΟ	MODELLO	ΜΟΔΕΛ	BTW9048
Code	Κωδικός	Codice	Κод	070559
Dimensions	Διαστάσεις	Dimensioni	Размери	18x18x67cm
Packing	Συσκευασία	Imballaggio	Опаковане	6

NEW



**COSMETIC MIRROR**  
**ΚΑΘΡΕΠΤΗΣ ΜΑΚΙΓΙΑΖ**  
**SPECCHIO COSMETICO**  
**КОЗΜΕΤΙЧНО ΟΓΛΕΔΑΛΟ**

MODEL	ΜΟΝΤΕΛΟ	MODELLO	ΜΟΔΕΛ	BTW9057
Code	Κωδικός	Codice	Κод	070580
Dimensions	Διαστάσεις	Dimensioni	Размери	16,5x5x20cm
Packing	Συσκευασία	Imballaggio	Опаковане	16



- Brass body
- Half turn
- Ορειχάλκινο σώμα
- Μισόστροφη
- Corpo in ottone
- Mezzo turno
- Corpo in ottone
- Половин оборот

**FAUCET "GOLDEN"**  
**ΚΑΝΟΥΛΑ "GOLDEN"**  
**CANULA "GOLDEN"**  
**СΜΕСΙΤЕЛ "GOLDEN"**

MODEL	ΜΟΝΤΕΛΟ	MODELLO	ΜΟΔΕΛ	BTW3440
Code	Κωδικός	Codice	Κод	064671
Diameter	Διάμετρος	Diametro	Диаметър	1/2" x 3/4"
Packing	Συσκευασία	Imballaggio	Опаковане	80

- Brass body
- Half turn
- Ορειχάλκινο σώμα
- Μισόστροφη
- Corpo in ottone
- Mezzo turno
- Половин оборот



**FAUCET "AVA"**  
**ΚΑΝΟΥΛΑ "AVA"**  
**CANULA "AVA"**  
**ΚΡΑΗ "AVA"**

MODEL	ΜΟΝΤΕΛΟ	MODELLO	ΜΟΔΕΛ	BTW3420
Code	Κωδικός	Codice	Κод	064633
Diameter	Διάμετρος	Diametro	Размери	1/2"
Packing	Συσκευασία	Imballaggio	Опаковане	80





**BRASS BIBCOCK WITH LOCK**  
**ΟΡΕΙΧΑΛΚΙΝΗ ΚΑΝΟΥΛΑ ΛΟΥΚΕΤΟ**  
**BAVAGLINO IN OTTONE CON SERRATURA**  
**ΜΕΣΙΝΓΟΒ ΚΡΑΗ ΣΤΣ ΖΑΚΛΟΥΧΒΑΝΕ**

MODEL	ΜΟΝΤΕΛΟ	MODELLO	ΜΟΔΕΛ	BTW3600
Code	Κωδικός	Codice	Κод	064046
Dimensions	Διαστάσεις	Dimensione	Размери	1/2"x3/4"
Packing	Συσκευασία	Imballaggio	Οпаковане	10



**BRASS BIBCOCK DOUBLE HEAD**  
**ΟΡΕΙΧΑΛΚΙΝΗ ΚΑΝΟΥΛΑ ΛΟΥΚΕΤΟ**  
**BAVAGLINO IN OTTONE A DOPPIA TESTA**  
**ΜΕΣΙΝΓΟΒ ΚΡΑΗ Σ ΔΒΟΥΗΝΑ ΓΛΑΒΑ**

MODEL	ΜΟΝΤΕΛΟ	MODELLO	ΜΟΔΕΛ	BTW3605
Code	Κωδικός	Codice	Κод	064053
Dimensions	Διαστάσεις	Dimensione	Размери	1/2"x3/4"x3/4"
Packing	Συσκευασία	Imballaggio	Οпаковане	5



**FAUCET**  
**ΒΡΥΣΗ - ΚΑΝΟΥΛΑ**  
**RUBINETTO**  
**ΚΡΑΗ**

MODEL	ΜΟΝΤΕΛΟ	MODELLO	ΜΟΔΕΛ	BTW3270
Code	Κωδικός	Codice	Κод	026532
Diameter	Διάμετρος	Diametro	Диаметър	1/2"x 3/4"
Weight	Βάρος	Peso	Тегло	0.2kg
Packing	Συσκευασία	Imballaggio	Οпаковане	10



**FAUCET ANGLE VALVE**  
**ΣΦΑΙΡΙΚΟΣ ΓΩΝΙΑΚΟΣ ΔΙΑΚΟΠΤΗΣ**  
**TUBO PER DOCCIA**  
**ЪГЛОВ ВЕНТИЛ ЗА СΜΕΣΙΤΕΛИ**

MODEL	ΜΟΝΤΕΛΟ	MODELLO	ΜΟΔΕΛ	BTW3290
Code	Κωδικός	Codice	Κод	026556
Inches	Ίντσες	Pollici	Инчове	1/2", 1/2"
Packing	Συσκευασία	Imballaggio	Οпаковане	20

- Brass body
- Ορειχάλκινο σώμα
- Corpo in ottone
- Месингово тяло

**FAUCET "RIVER"**  
**ΚΑΝΟΥΛΑ "RIVER"**  
**CANULA "RIVER"**  
**ΚΡΑΗ "RIVER"**

MODEL	ΜΟΝΤΕΛΟ	MODELLO	ΜΟΔΕΛ	BTW3430
Code	Κωδικός	Codice	Κод	064657
Diameter	Διάμετρος	Diametro	Диаметър	1/2"x 3/4"
Packing	Συσκευασία	Imballaggio	Οпаковане	40



- Brass body
- Ορειχάλκινο σώμα
- Corpo in ottone
- Месингово тяло

**BALL VALVE, F/F**  
**ΔΙΑΚΟΠΤΗΣ ΣΦΑΙΡΙΚΟΣ, ΘΗΛΥΚΟ/ΘΗΛΥΚΟ**  
**INTERRUTTORE SFERICO, F/F**  
**СВЯТ СΦΕΡΑ, ЖЕНА/ЖЕНА**

MODEL	ΜΟΝΤΕΛΟ	MODELLO	ΜΟΔΕΛ	BTW3650	BTW3651	BTW3652	BTW3653
Code	Κωδικός	Codice	Κод	069669	069676	069683	069690
Dimensions	Διαστάσεις	Dimensioni	Размери	1/2"	3/4"	1"	1-1/4"
Packing	Συσκευασία	Imballaggio	Οпаковане	-	-	-	-



- Brass body
- Ορειχάλκινο σώμα
- Corpo in ottone
- Месингово тяло

**BALL VALVE, M/F**  
**ΔΙΑΚΟΠΤΗΣ ΣΦΑΙΡΙΚΟΣ, ΑΡΣΕΝΙΚΟ/ΘΗΛΥΚΟ**  
**INTERRUTTORE SFERICO, M/F**  
**ТОПКА ПРЕВКЛЮЧВАТЕЛ ΜЪЖΚΑ/**  
**ЖЕНСКА**

MODEL	ΜΟΝΤΕΛΟ	MODELLO	ΜΟΔΕΛ	BTW3654	BTW3655	BTW3656	BTW3657
Code	Κωδικός	Codice	Κод	069706	069713	069720	069737
Dimensions	Διαστάσεις	Dimensioni	Размери	1/2"	3/4"	1"	1-1/4"
Packing	Συσκευασία	Imballaggio	Οпаковане	-	-	-	-



- Color: inox
- Wall mounting
- Χρώμα: INOX
- Τοποθέτηση επιτοίχια
- Colore: INOX
- Montaggio a parete
- Цвет: inox
- Монтаж на стена



**TOILET PAPER DISPENSER SQUARE**  
**ΘΗΚΗ ΓΙΑ ΧΑΡΤΙ ΥΓΕΙΑΣ ΤΕΤΡΑΓΩΝΗ**  
**DISTRIBUTORE DI CARTA IGIENICA**  
**ДИСПЕНСЕР ЗА ТΟАЛЕТНА ХΑΡΤΙΑ ΚΒΑΔΡΑΤ**

MODEL	ΜΟΝΤΕΛΟ	MODELLO	ΜΟΔΕΛ	BTW9012
Code	Κωδικός	Codice	Κод	061427
Dimensions	Διαστάσεις	Dimensioni	Размери	28x10,1x-26,5cm
Packing	Συσκευασία	Imballaggio	Опаковане	10

- Color: inox
- Wall mounting
- Χρώμα: INOX
- Τοποθέτηση επιτοίχια
- Colore: INOX
- Montaggio a parete
- Цвет: inox
- Монтаж на стена



**TOILET PAPER DISPENSER ROUND**  
**ΘΗΚΗ ΓΙΑ ΧΑΡΤΙ ΥΓΕΙΑΣ ΣΤΡΟΓΓΥΛΗ**  
**DISTRIBUTORE DI CARTA IGIENICA**  
**ДИСПЕНСЪР ЗА ТΟАЛЕТНА ХΑΡΤΙΑ ΚΡΥΓ**

MODEL	ΜΟΝΤΕΛΟ	MODELLO	ΜΟΔΕΛ	BTW9010
Code	Κωδικός	Codice	Κод	061410
Dimensions	Διαστάσεις	Dimensioni	Размери	13x12x6,5cm
Packing	Συσκευασία	Imballaggio	Опаковане	10



- Includes stainless steel supports
- Περιλαμβάνει ανοξείδωτα στηρίγματα
- Include supporti in acciaio inossidabile
- Включва опори от неръждаема стомана

**SANITARY WARE**  
**ΚΑΛΥΜΜΑ ΛΕΚΑΝΗΣ**  
**SEDILE WC**  
**ΚΑΠΑΚ ΗΑ ΤΟΑΛΕΤΗΑΤΑ**

MODEL	ΜΟΝΤΕΛΟ	MODELLO	ΜΟΔΕΛ	BTW1020
Code	Κωδικός	Codice	Κод	025764
Cover Dimensions	Διαστάσεις Καλύμματος	Dimensioni del coperchio	Размери на капана	425X366mm
Weight	Βάρος	Peso	Тегло	2.4kg
Packing	Συσκευασία	Imballaggio	Опаковане	5

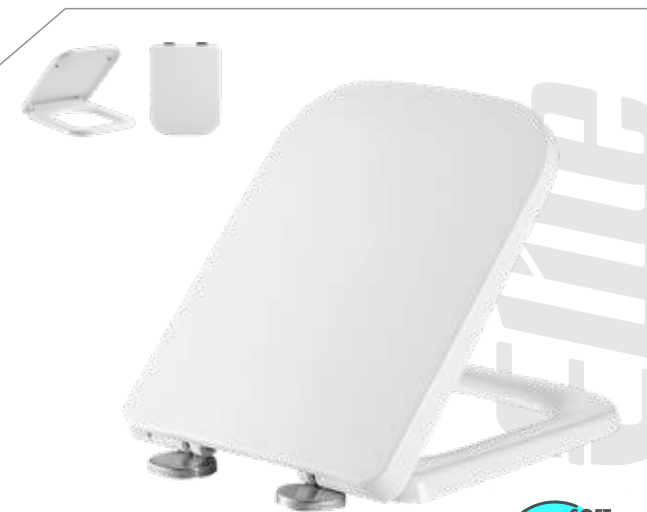

- Includes stainless steel supports
- Περιλαμβάνει ανοξείδωτα στηρίγματα
- Include supporti in acciaio inossidabile
- Включва опори от неръждаема стомана



**SANITARY WARE**  
**ΚΑΛΥΜΜΑ ΛΕΚΑΝΗΣ**  
**SEDILE WC**  
**ΚΑΠΑΚ ΗΑ ΤΟΑΛΕΤΗΑΤΑ**

MODEL	ΜΟΝΤΕΛΟ	MODELLO	ΜΟΔΕΛ	BTW1000
Code	Κωδικός	Codice	Κод	025740
Cover Dimensions	Διαστάσεις Καλύμματος	Dimensioni del coperchio	Размери на капана	450X355mm
Weight	Βάρος	Peso	Тегло	2.6kg
Packing	Συσκευασία	Imballaggio	Опаковане	5



- Includes stainless steel supports
- Περιλαμβάνει ανοξείδωτα στηρίγματα
- Include supporti in acciaio inossidabile
- Включва опори от неръждаема стомана



**SANITARY WARE**  
**ΚΑΛΥΜΜΑ ΛΕΚΑΝΗΣ**  
**SEDILE WC**  
**ΚΑΠΑΚ ΗΑ ΤΟΑΛΕΤΗΑΤΑ**

MODEL	ΜΟΝΤΕΛΟ	MODELLO	ΜΟΔΕΛ	BTW1010
Code	Κωδικός	Codice	Κод	025757
Cover Dimensions	Διαστάσεις Καλύμματος	Dimensioni del coperchio	Размери на капана	465X360mm
Weight	Βάρος	Peso	Тегло	2.6kg
Packing	Συσκευασία	Imballaggio	Опаковане	5



- Includes stainless steel supports
- Περιλαμβάνει ανοξείδωτα στηρίγματα
- Include supporti in acciaio inossidabile



**SANITARY WARE**  
**ΚΑΛΥΜΜΑ ΛΕΚΑΝΗΣ**  
**SEDILE WC**  
**ΚΑΠΑΚ ΗΑ ΤΟΑΛΕΤΗΑΤΑ**

MODEL	ΜΟΝΤΕΛΟ	MODELLO	ΜΟΔΕΛ	BTW1030
Code	Κωδικός	Codice	Κод	025771
Cover Dimensions	Διαστάσεις Καλύμματος	Dimensioni del coperchio	Размери на капана	450X375mm
Weight	Βάρος	Peso	Тегло	2.4kg
Packing	Συσκευασία	Imballaggio	Опаковане	5



- Includes stainless steel supports
- Περιλαμβάνει ανοξείδωτα στηρίγματα
- Include supporti in acciaio inossidabile
- Включва опори от неръждаема стомана



**SANITARY WARE**  
**ΚΑΛΥΜΜΑ ΛΕΚΑΝΗΣ**  
**SEDILE WC**  
**ΚΑΠΑΚ ΗΑ ΤΟΑΛΕΤΗΑΤΑ**

MODEL	ΜΟΝΤΕΛΟ	MODELLO	ΜΟΔΕΛ	BTW1040
Code	Κωδικός	Codice	Κод	025788
Cover Dimensions	Διαστάσεις Καλύμματος	Dimensioni del coperchio	Размери на капана	435X350mm
Weight	Βάρος	Peso	Тегло	2.3kg
Packing	Συσκευασία	Imballaggio	Опаковане	5





- Material Duroplast
- Υλικό Duroplast
- Materiale Duroplast
- Материал Duroplast

**ARIES BASIN COVER**  
**ΚΑΛΥΜΜΑ ΛΕΚΑΝΗΣ ARIES**  
**COPERTURA DEL BACINO ARIES**  
**КАПАК НА БАСΕΪΝΑ ARIES**

MODEL	ΜΟΝΤΕΛΟ	MODELLO	ΜΟΔΕΛ	BTW1070
Code	Κωδικός	Codice	Κод	056621
Dimensions	Διαστάσεις	Dimensioni	Размери	445x360mm
Weight	Βάρος	Peso	Тегло	2.2Kg
Packing	Συσκευασία	Imballaggio	Опаковане	5



- Material Duroplast
- Υλικό Duroplast
- Materiale Duroplast
- Материал Duroplast

**LEO BASIN COVER**  
**ΚΑΛΥΜΜΑ ΛΕΚΑΝΗΣ LEO**  
**COPERTURA DEL BACINO LEO**  
**КАПАК НА БАСΕΪΝΑ LEO**

MODEL	ΜΟΝΤΕΛΟ	MODELLO	ΜΟΔΕΛ	BTW1080
Code	Κωδικός	Codice	Κод	056645
Dimensions	Διαστάσεις	Dimensioni	Размери	445x340mm
Weight	Βάρος	Peso	Тегло	2.1Kg
Packing	Συσκευασία	Imballaggio	Опаковане	5



- Material Duroplast
- Υλικό Duroplast
- Materiale Duroplast
- Материал Duroplast

**VIRGO BASIN COVER**  
**ΚΑΛΥΜΜΑ ΛΕΚΑΝΗΣ VIRGO**  
**COPERTURA DEL BACINO VIRGO**  
**КАПАК НА БАСΕΪΝΑ VIRGO**

MODEL	ΜΟΝΤΕΛΟ	MODELLO	ΜΟΔΕΛ	BTW1075
Code	Κωδικός	Codice	Κод	056638
Dimensions	Διαστάσεις	Dimensioni	Размери	440x345mm
Weight	Βάρος	Peso	Тегло	2,5Kg
Packing	Συσκευασία	Imballaggio	Опаковане	5



- Material Duroplast
- Υλικό Duroplast
- Materiale Duroplast
- Материал Duroplast

**AQUA BASIN COVER**  
**ΚΑΛΥΜΜΑ ΛΕΚΑΝΗΣ AQUA**  
**COPERTURA DEL BACINO AQUA**  
**КАПАК НА БАСΕΪΝΑ AQUA**

MODEL	ΜΟΝΤΕΛΟ	MODELLO	ΜΟΔΕΛ	BTW1085
Code	Κωδικός	Codice	Κод	056652
Dimensions	Διαστάσεις	Dimensioni	Размери	430x360mm
Weight	Βάρος	Peso	Тегло	2Kg
Packing	Συσκευασία	Imballaggio	Опаковане	5

- Power supply: Single-phase
- Indicative performance: 4.56 lt/min with cold water inlet 20°C and outlet temperature 42°C
- Certification: ROHS/CE
- Die Cast aluminum heating element
- ABS housing
- Touch operation, LED digital display
- Automatic constant temperature & memory
- Overheat & dry-heating protection & Built-in ELCB
- Automatic fault detection
- Τροφοδοσία: Μονοφασική
- Ενδεικτική απόδοση: 4,56 lt/min με είσοδο κρύου νερού 20°C και θερμοκρασία εξόδου 42°C
- Πιστοποίηση: ROHS/CE
- Θερμαντικό στοιχείο αλουμινίου
- Περιβλήμα ABS
- Λειτουργία αφής, ψηφιακή οθόνη LED
- Αυτόματη σταθερή θερμοκρασία & μνήμη
- Προστασία υπερθέρμανσης & ξηρής θέρμανσης & Ενσωματωμένο ELCB
- Αυτόματος εντοπισμός σφαλμάτων

**INSTANT WATER HEATER, BATHROOM - KITCHEN USAGE**  
**ΕΠΙΤΟΙΧΙΟΣ ΤΑΧΥΘΕΡΜΟΣΙΦΩΝΑΣ ΜΠΑΝΙΟΥ - ΚΟΥΖΙΝΑΣ**  
**SCALDABAGNO Istantaneo**  
**ΠΡΟΤΟЧЕН БΟΪΛΕΡ, БАНЯ - КУХНЯ**

MODEL	ΜΟΝΤΕΛΟ	MODELLO	ΜΟΔΕΛ	BTW3500
Code	Κωδικός	Codice	Κод	063445
Voltage	Τάση	Tensione	Напряжение	220V/(50HZ )
Power	Ισχύς	Potenza	Мощност	6Kw
Hydraulic Pressure	Υδραυλική Πίεση	Pressione idraulica	Хидравлично налягане	0,02-0,6MPa
Over Temperature protection	Μέγιστη θερμοκρασία	Protezione da sovratemperatura	Защита от свръхтемпература	50°C
Cable	Καλώδιο	Cavo	Кабел	0,6 μέτρα 3x4 mm <sup>2</sup>
Certification	Πιστοποίηση	Certificazione	Сертифициране	ROHS/CE
Packing	Συσκευασία	Imballaggio	Опаковане	10



- Power supply Single-phase
- Indicative performance: 4.56 lt/min with cold water inlet 20°C and outlet temperature 42°C
- 304 stainless steel heating element
- LED digital display
- Built-in ELCB leakage protection coil
- Automatic constant temperature & memory
- Overheat & dry-heating protection & Built-in ELCB
- Automatic fault detection
- With plastic shower set
- Τροφοδοσία: Μονοφασική
- Ενδεικτική απόδοση: 4,56 lt/min με είσοδο κρύου νερού 20°C και θερμοκρασία εξόδου 42°C
- Θερμαντικό στοιχείο από ανοξείδωτο ατσάλι 304
- Ψηφιακή οθόνη LED
- Ενσωματωμένο πηνίο προστασίας από διαρροή ELCB
- Αυτόματη σταθερή θερμοκρασία & μνήμη
- Προστασία υπερθέρμανσης & ξηρής θέρμανσης & Ενσωματωμένο ELCB
- Αυτόματος εντοπισμός σφαλμάτων
- Με σετ τηλεφώνου-σπирάλ-στήριγμα

**INSTANT WATER HEATER BATHROOM**  
**ΕΠΙΤΟΙΧΙΟΣ ΤΑΧΥΘΕΡΜΟΣΙΦΩΝΑΣ ΜΠΑΝΙΟΥ**  
**SCALDABAGNO Istantaneo**  
**ΒΟΪΛΕΡ ЗА БАНЯ**

MODEL	ΜΟΝΤΕΛΟ	MODELLO	ΜΟΔΕΛ	BTW3550
Code	Κωδικός	Codice	Κод	063452
Voltage	Τάση	Tensione	Напряжение	220V/(50HZ )
Power	Ισχύς	Potenza	Мощност	7Kw
Hydraulic Pressure	Υδραυλική Πίεση	Pressione idraulica	Хидравлично налягане	0,02-0,6MPa
Over Temperature protection	Μέγιστη θερμοκρασία	Protezione da sovratemperatura	Защита от свръхтемпература	50°C
Cable	Καλώδιο	Cavo	Кабел	0,6m 3x4 mm <sup>2</sup>
Certification	Πιστοποίηση	Certificazione	Сертифициране	ROHS/CE
Packing	Συσκευασία	Imballaggio	Опаковане	10

- Alimentazione elettrica Monofase
- Prestazioni indicative: 4.56 lt/min con ingresso acqua fredda 20°C e temperatura di uscita 42°C
- Elemento riscaldante in acciaio inox 304
- Display digitale a LED
- Bobina di protezione contro le perdite ELCB incorporata
- Temperatura costante automatica e memoria
- Protezione da surriscaldamento e riscaldamento a secco e ELCB incorporato
- Rilevamento automatico dei guasti
- Con set doccia in plastica
- Захранване Еднофазно
- Индикативна производителност: 4,56 lt/min при температура на студената вода на входа 20°C и температура на изхода 42°C
- Нагревателен елемент от неръждаема стомана 304
- Дигитален светодиолен дисплей
- Вградена защитна серпентина ELCB срещу изтичане
- Автоматична постоянна температура и памет
- Защита от преграване и сухо нагрыване & вградена ELCB
- Автоматично откриване на неизправности
- С пластмасов душ комплект







**40** YEARS  
**THE TOOL EXPERT**







**NIKOLAOU TOOLS**

Steiermärker Straße 3 - 5, 70469 Stuttgart

Tel: +4971120709245

info@nikolaoutools.gr

www.nikolaoutools.com